







V tejto príručke sa pred niektorými informáciami nachádza symbol **POZNÁMKA**. Tieto informácie vám pomôžu predísť poškodeniu vozidla, majetku alebo životného prostredia.

Symbole   alebo    na štítkoch na vašom vozidle upozorňujú na potrebu prečítať si túto používateľskú príručku v záujme správneho a bezpečného používania vozidla.

Symbol  alebo  podľa farby signalizuje „nebezpečenstvo“ (červená), „výstrahu“ (oranžová) alebo „upozornenie“ (žltá).

➔ **Bezpečnostné štítky** Str. 102

Niekoľko slov o bezpečnosti

Vaša bezpečnosť a bezpečnosť iných osôb je veľmi dôležitá. Bezpečná prevádzka tohto vozidla je dôležitá zodpovednosť.

Abyste mohli robiť informované rozhodnutia v otázkach bezpečnosti, poskytujeme prevádzkové postupy a iné informácie na štítkoch aj v tejto príručke. Tieto informácie vás upozorňujú na možné riziko zranenia seba alebo iných osôb.

Nie je samozrejme možné upozorniť vás na všetky riziká spojené s prevádzkou alebo údržbou vozidla. Musíte použiť svoj vlastný úsudok.

Tieto dôležité bezpečnostné informácie nájdete v rôznych formách vrátane nasledujúcich:

- **Bezpečnostné štítky** - na vozidle.
- **Bezpečnostné hlásenia** - pred takýmito informáciami sa nachádza symbol bezpečnostného varovania  a jedno z troch signálnych slov: **NEBEZPEČENSTVO**, **VÝSTRAHA** alebo **POZOR**. Význam týchto signálnych slov:

 **NEBEZPEČENSTVO** V prípade nedodržania pokynov DÔJDE k VÁŽNEMU ZRANENIU alebo SMRTI.

 **VÝSTRAHA** V prípade nedodržania pokynov HROZÍ riziko VÁŽNEHO ZRANENIA alebo SMRTI.

  **VÝSTRAHA** V prípade nedodržania pokynov HROZÍ riziko VÁŽNEHO ZRANENIA alebo SMRTI.

 **POZOR** V prípade nedodržania pokynov MÔŽE hroziť riziko ZRANENIA.

- **Bezpečnostné nadpisy** - napríklad Dôležité bezpečnostné opatrenia.
- **Časť o bezpečnosti** - napríklad časť Bezpečná jazda.
- **Pokyny** - ako používať toto vozidlo správne a bezpečne.

Celá táto príručka obsahuje množstvo dôležitých bezpečnostných informácií – prečítajte si ich pozorne.

Zariadenia na záznam údajov udalostí

Vozidlo je vybavené viacerými zariadeniami, ktoré sa označujú ako zariadenia na záznam údajov udalostí. Tieto zariadenia zaznamenávajú rôzne typy aktuálnych údajov o vozidle, napríklad aktiváciu predných airbagov systému SRS alebo poruchu komponentov systému SRS. Majiteľom týchto údajov je vlastník vozidla a prístup iných osôb k týmto údajom je možný len vtedy, keď to vyžaduje legislatíva alebo ak to povolí vlastník vozidla.

K týmto údajom však môže mať prístup aj spoločnosť Honda, jej autorizovaní predajcovia a servisní technici, zamestnanci, zástupcovia a dodávatelia pre účely technickej diagnostiky, výskumu a vývoja týkajúceho sa vozidla.

Zariadenia na záznam servisnej diagnostiky

Vozidlo je vybavené servisnými zariadeniami, ktoré zaznamenávajú informácie o výkone hnacieho ústrojenstva a jazdných podmienkach. Tieto údaje môžu technikom pomôcť diagnostikovať a opraviť vozidlo alebo vykonať jeho údržbu. Prístup iných osôb k týmto informáciám je možný len vtedy, keď to vyžaduje legislatíva alebo ak to povolí vlastník vozidla.

K týmto údajom však môže mať prístup aj spoločnosť Honda, jej autorizovaní predajcovia a servisní technici, zamestnanci, zástupcovia a dodávatelia pre účely technickej diagnostiky, výskumu a vývoja týkajúceho sa vozidla.

Záznamy údajov o vozidle*

Toto vozidlo zaznamenáva pri aktivácii brzdového systému zmiernenia zrážky (CMBS) nasledujúce údaje.

- Obrázky predmetov pred vozidlom pri aktivácii systému CMBS
- Prevádzkový stav jednotlivých funkcií systému CMBS
- Aktivita plynového/brzdového pedála
- Rýchlosť vozidla
- Informácie, ako sú vzdialenosť a relatívna rýchlosť cieľového objektu identifikovaného aktivovaným systémom CMBS

Spoločnosť Honda môže získavať a používať zaznamenané údaje na účely technickej diagnostiky a výskumu a vývoja vozidiel Honda.

Systém CMBS nezaznamenáva obrázky ani zvuk z interiéru vozidla.

Ak chcete skontrolovať alebo odstrániť údaje zaznamenané systémom CMBS (vrátane obrázkov), musíte použiť špeciálne nástroje.

Funkciu zaznamenávania obrázkov systému CMBS je možné vypnúť. V takom prípade sa pri aktivácii systému CMBS nebudú zaznamenávať žiadne obrázky.

Zverejňovanie údajov

Honda nezverejňuje a neposkytuje údaje zaznamenané systémom CMBS tretím stranám s výnimkou nasledujúcich prípadov:

- Keď s tým súhlasí vlastník vozidla
- Ak to vyžaduje zákon, súdny príkaz alebo podobná právne vynútitelná žiadosť
- Po spracovaní údajov s cieľom skrytia identity/anonymizácie vozidiel a používateľov, napríklad pri poskytovaní súhrnných údajov výskumným inštitúciám

* Nie je k dispozícii u všetkých modelov

Zmluvné podmienky aplikácie používateľskej príručky

Všeobecné

Táto aplikácia umožňuje, aby váš audiosystém s displejom automaticky vyhľadával aktualizácie používateľskej príručky špecifické pre vaše vozidlo a audiosystém s displejom vždy pri zapnutí režimu napájania. Táto aplikácia pravidelne prenáša obmedzené množstvo údajov o vozidle a zariadení na naše servery: identifikačné číslo vozidla (VIN), sériové číslo hardvéru audiosystému s displejom, preferovaný jazyk, adresu internetového protokolu (IP), záznamy transakcií (upozornenia na aktualizácie alebo ich zobrazenie, prevzatia a inštalácie aktualizácií, používanie aplikácie používateľskej príručky) atď. Keď aplikácia nájde na serveri aktualizáciu, vyzve vás, aby ste ju prevzali a nainštalovali.

Keď váš audiosystém s displejom vyhľadáva na našich serveroch aktualizácie, automaticky vám poskytneme možnosť aktualizovať používateľskú príručku. Tiež udržiavame záznamy aktualizácií, ktoré sú nainštalované na našich serveroch.

Vaše osobné údaje

Ak vyššie uvedené informácie odosielané spoločnosti Honda predstavujú vo vašom regióne osobné údaje, upozorňujeme, že s nimi budeme zaobchádzať v prísnom súlade s pravidlami a nariadeniami uvedenými v tomto oznámení, ako aj s príslušnými zákonmi o ochrane údajov.

Naše zásady ochrany osobných údajov sú zahrnuté v týchto podmienkach prostredníctvom odkazu. Používanie aktualizácií systému sa riadi zásadami ochrany osobných údajov. Naše zásady ochrany osobných údajov stanovujú, ako my a akékoľvek ďalšie vymenované tretie strany spracúvame osobné údaje, ktoré od vás zhromaždíme alebo ktoré nám poskytnete prostredníctvom tohto nástroja. (Ďalšie podrobnosti nájdete na webových stránkach spoločnosti Honda (<https://www.privacynotice.honda.eu>).

Spoločnosť Honda zhromažďuje, používa a ukladá vaše osobné údaje na účely uvedené nižšie:

Tam, kde je to potrebné pre legitímne záujmy spoločnosti Honda (uvedené nižšie), a ak našim záujmom nie sú nadriadené vaše práva na ochranu údajov.

Na poskytovanie aktualizácií používateľskej príručky.

Na vylepšovanie a optimalizáciu aplikácie a služieb používateľskej príručky.

Na reagovanie na otázky a sťažnosti používateľov a na interné uchovávanie záznamov.

Ochrana našich zákonných obchodných záujmov a práv. To okrem iného zahŕňa používanie v súvislosti s dodržiavaním predpisov, regulačnými nariadeniami, auditmi, právnymi nárokmi (vrátane zverejnenia takýchto informácií v súvislosti s právnymi procesmi alebo súdnymi spormi) a ďalšími požiadavkami na podávanie správ o etike a dodržiavaní predpisov

Spoločnosť Honda taktiež konvertuje osobné údaje na anonymné a používa ich (zvyčajne v podobe agregovaných štatistík) na účely, ako sú prieskum trhu a analýza, zlepšenie užívateľskej príručky, analýza trendov a hodnotenie úspešnosti vydaní aktualizácií softvéru. Pomocou agregovaných osobných údajov nie je možné osobne identifikovať vás ani používanie používateľskej príručky.

Spoločnosť Honda môže tieto údaje zdieľať so svojou organizáciou poskytujúcou globálnu podporu a svojimi dcérskymi spoločnosťami, ako aj ďalšími tretími stranami, s ktorými spolupracuje pri poskytovaní služieb systémovej podpory.

Zmluvné podmienky aktualizácií systému

Všeobecné

Táto aplikácia umožňuje vášmu audiosystému s displejom automaticky vyhľadávať aktualizácie softvéru spoločnosti Honda, ktoré sú špecificky určené pre váš audiosystém s displejom a zariadenia k nemu pripojené. (Predvolené aktualizácia prebieha každý týždeň prostredníctvom pripojenia Wi-Fi alebo každé štyri (4) týždne prostredníctvom telematickej riadiacej jednotky (TCU). Dotazy sa môžu opakovať častejšie v dôsledku výpadkov internetu, opakovaných pokusov, priamych akcií používateľa, upozornení push protokolu WAP zo servera alebo zmeny zásad dotazovania na serveroch spoločnosti Honda.) Táto aplikácia pravidelne odosiela na naše servery obmedzené množstvo údajov o vozidle a zariadení (identifikačné číslo vozidla (VIN), identifikačné číslo typu modelu (MT), číslo dielu hardvéru a softvéru, sériové číslo, verziu softvéru, preferovaný jazyk, adresu internetového protokolu (IP), záznamy transakcií (zobrazenie upozornení alebo aktualizácií, sťahovanie a inštalácia aktualizácií, stav softvéru) atď.). Keď aplikácia nájde aktualizáciu na serveri, požiada o stiahnutie a inštaláciu. Funkcie sťahovania a inštalácie je možné v priebehu nastavenia nakonfigurovať na automatické fungovanie a neskôr ich zmeniť na manuálne spúšťanie.

Keď váš audiosystém s displejom vyhľadáva na našich serveroch aktualizácie alebo upozornenia, automaticky vám poskytneme možnosť aktualizovať vaše zariadenia alebo preniesť aktualizáciu či upozornenie priamo do audiosystému s displejom. Taktiež budeme uchovávať záznamy o aktualizáciách a upozorneniach, ktoré sú nainštalované na našich serveroch.

Vaše osobné údaje

Ak vyššie uvedené informácie odosiela spoločnosť Honda predstavujú vo vašom regióne osobné údaje, upozorňujeme, že s nimi budeme zaobchádzať v prísnom súlade s pravidlami a nariadeniami uvedenými v tomto oznámení, ako aj s príslušnými zákonmi o ochrane údajov.

Pravidlá našich zásad ochrany súkromia sú zahrnuté odkazom a používanie aktualizácie systému bude podliehať zásadám ochrany osobných údajov. Naše zásady ochrany osobných údajov stanovujú, ako my a akékoľvek ďalšie vymenované tretie strany spracúvame osobné údaje, ktoré od vás zhromaždíme alebo ktoré nám poskytnete prostredníctvom tohto nástroja. (Ďalšie podrobnosti nájdete na webových stránkach spoločnosti Honda (<https://www.privacynotice.honda.eu>).

Spoločnosť Honda zhromažďuje, používa a ukladá vaše osobné údaje z nižšie uvedených dôvodov:

Tam, kde je to potrebné pre legitímne záujmy spoločnosti Honda (uvedené nižšie), a ak našim záujmom nie sú nadriadené vaše práva na ochranu údajov.

Na poskytovanie aktualizácií systému a súvisiacich služieb.

Na umožnenie vylepšovania a optimalizácie systémových aktualizácií produktov a služieb.

Na reagovanie na otázky a sťažnosti používateľov a na interné uchovávanie záznamov.

Ochrana našich zákonných obchodných záujmov a práv. To okrem iného zahŕňa používanie v súvislosti s dodržiavaním predpisov, regulačnými nariadeniami, auditmi, právnymi nárokmi (vrátane zverejnenia takýchto informácií v súvislosti s právnymi procesmi alebo súdnymi spormi) a ďalšími požiadavkami na podávanie správ o etike a dodržiavaní predpisov

Spoločnosť Honda taktiež konvertuje osobné údaje na anonymné a používa ich (zvyčajne v podobe agregovaných štatistík) na účely, ako sú prieskum trhu a analýza, zlepšenie aktualizácií systému, analýza trendov a hodnotenie úspešnosti vydaní aktualizácií softvéru. Pomocou agregovaných osobných údajov nie je možné osobne identifikovať vás ani používanie aktualizácie systému.

Spoločnosť Honda môže tieto údaje zdieľať so svojou organizáciou poskytujúcou globálnu podporu a svojimi dcérskymi spoločnosťami, ako aj ďalšími tretími stranami, s ktorými spolupracuje pri poskytovaní služieb systémovej podpory.

Táto užívateľská príručka predstavuje trvalú súčasť vozidla a v prípade ďalšieho predaja vozidla sa musí odovzdať spolu s vozidlom.

V tejto užívateľskej príručke sa nachádzajú informácie o všetkých modeloch vozidla. Môžete tu nájsť aj popis zariadení a funkcií, ktorými nie je váš model vybavený.

Obrázky v tejto užívateľskej príručke znázorňujú funkcie a zariadenia, ktorými sú vybavené niektoré modely, avšak nie všetky. Váš model nemusí byť vybavený niektorými z týchto funkcií.

Informácie a technické údaje obsiahnuté v tejto publikácii boli platné v čase schválenia do tlače. Spoločnosť Honda Motor Co., Ltd. si však vyhradzuje právo na zrušenie alebo zmenu technických údajov alebo prevedenia kedykoľvek bez predchádzajúceho oznámenia a bez akéhokoľvek súvisiaceho záväzku.

Táto príručka obsahuje informácie o modeloch s pravostranným aj ľavostranným riadením. Obrázky v príručke však väčšinou znázorňujú modely s ľavostranným riadením.

➤ Bezpečná jazda Str. 37

Pre bezpečnú jazdu Str. 38 Bezpečnostné pásy Str. 42 Airbagy Str. 56

➤ Prístrojový panel Str. 105

Indikátory Str. 106 Ukazovatele a displeje Str. 138

➤ Ovládacie prvky Str. 165

Hodiny Str. 166 Zamknutie a odomknutie dverí Str. 167
Obsluha spínačov okolo volantu Str. 188
Prvky komfortnej výbavy interiéru Str. 222

➤ Funkcie Str. 237

Audiosystém Str. 238 Audiosystém s farebným displejom Str. 241
Všeobecné informácie o audiosystéme Str. 379

➤ Riadenie Str. 391

Pred jazdou Str. 392 Ťahanie prívesu Str. 396 Počas jazdy Str. 397
Zadná kamera s viacerými pohľadmi* Str. 517 Tankovanie Str. 519

➤ Údržba Str. 523

Pred vykonaním údržby Str. 524 Systém pripomenutia servisu* Str. 528
Kontrola a údržba lišt stieračov Str. 560
Údržba systému klimatizácie Str. 578 Čistenie Str. 582

➤ Zvládanie neočakávaných situácií Str. 589

Nástroje Str. 590 Ak dostanete defekt Str. 591
Radiaca páka sa nedá pohnúť Str. 610 Prehrievanie Str. 611
Ak nemôžete odomknúť dvierka otvoru na dopĺňanie paliva Str. 627

➤ Informácie Str. 631

Technické údaje Str. 632 Identifikačné čísla Str. 635

Obsah

Bezpečnosť detí Str. 76

Nebezpečenstvo výfukových plynov Str. 101

Bezpečnostné štítky Str. 102

Dvere batožinového priestoru Str. 179

Systém zabezpečenia Str. 181

Otváranie a zatváranie okien Str. 184

Nastavenie zrkadiel Str. 208

Nastavenie sedadiel Str. 211

Systém klimatizácie Str. 233

Audiosystém s displejom Str. 285

Chybové hlásenia audiosystému Str. 377

Tiesňová linka (eCall) Str. 386

Honda Sensing Str. 433

Brzdenie Str. 496

Parkovanie vozidla Str. 506

Spotreba paliva a emisie CO₂ Str. 522

Plán údržby* Str. 533

Údržba pod kapotou Str. 541

Výmena žiaroviek Str. 555

Kontrola a údržba pneumatík Str. 565

12-voltový akumulátor Str. 570

Starostlivosť o diaľkový vysielač Str. 576

Príslušenstvo a úpravy Str. 587

Manipulácia so zdvihákom Str. 604

Systém napájania sa nespustí Str. 605

Ak je 12-voltová batéria vybitá Str. 608

Indikátor, rozsvieti sa/bliká Str. 613

Poistky Str. 620

Núdzové odťahovanie Str. 626

Ak nemôžete otvoriť dvere batožinového priestoru Str. 629

Zariadenia emitujúce rádiové vlny* Str. 636

Stručná referenčná príručka Str. 6

Bezpečná jazda Str. 37

Prístrojový panel Str. 105

Ovládacie prvky Str. 165

Funkcie Str. 237

Riadenie Str. 391

Údržba Str. 523

Zvládanie neočakávaných situácií Str. 589

Informácie Str. 631

Register Str. 659

Vizuálny register

Typ vozidla s ľavostranným riadením

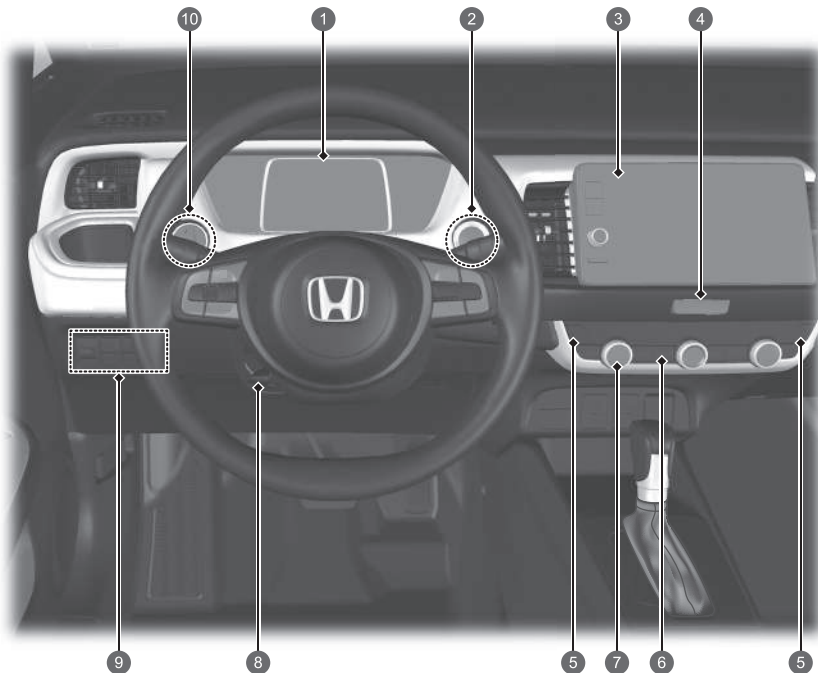

- 1 **Systémové indikátory** ➔ Str. 106
Ukazovatele ➔ Str. 138
Rozhranie s informáciami pre vodiča ➔ Str. 141
- 2 **Tlačidlo POWER** ➔ Str. 188
- 3 **Audiosystém** ➔ Str. 238
Navigačný systém*
➔ Pozrite si príručku navigačného systému
- 4 **Tlačidlo výstražných svetiel**
- 5 **Tlačidlá vyhrievania sedadla** ➔ Str. 232
- 6 **Vyhrievanie zadného skla** ➔ Str. 205
Tlačidlo vyhrievaného bočného zrkadla
➔ Str. 205
- 7 **Systém klimatizácie** ➔ Str. 233
- 8 **Nastavenia volantu** ➔ Str. 207
- 9 **Tlačidlo  (vypnutie OFF systému VSA (asistent stability vozidla))** ➔ Str. 421
Spínač bezpečnostnej podpory ➔ Str. 431, 440, 482
Tlačidlo systému parkovacieho snímača*
➔ Str. 509
- 10 **Ovládač nastavenia svetlometu** ➔ Str. 198
- 10 **Ovládanie jasu** ➔ Str. 206

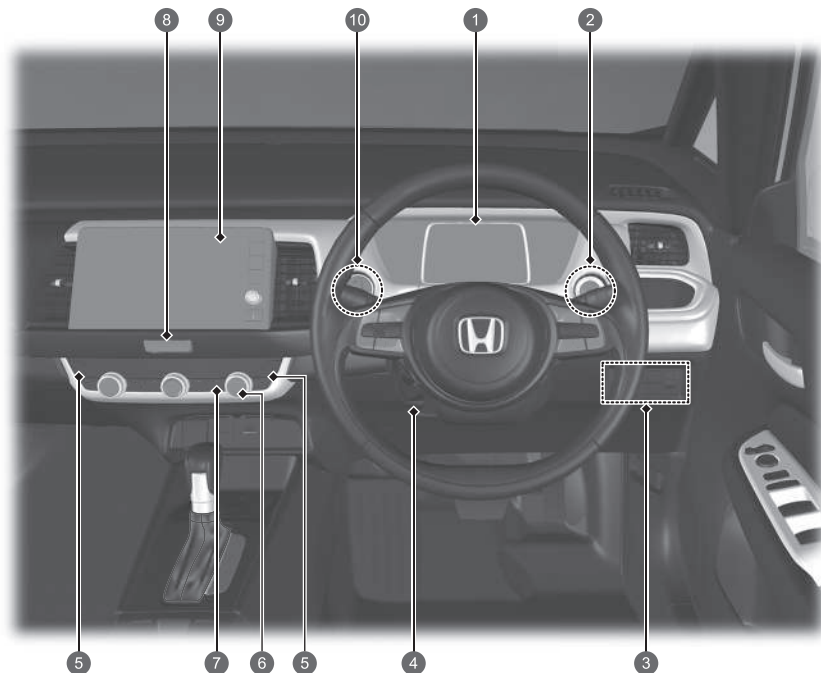

- 1 **Systémové indikátory** ➔ Str. 106
Ukazovatele ➔ Str. 138
Rozhranie s informáciami pre vodiča
➔ Str. 141
- 2 **Tlačidlo POWER** ➔ Str. 188
- 3 **Tlačidlo**  (vypnutie OFF systému VSA (asistent stability vozidla)) ➔ Str. 421
Spínač bezpečnostnej podpory ➔ Str. 431, 440, 482
Tlačidlo systému parkovacieho snímača *
➔ Str. 509
Ovládač nastavenia svetlometu ➔ Str. 198
- 4 **Nastavenia volantu** ➔ Str. 207
- 5 **Tlačidlá vyhrievania zadných sedadiel ***
➔ Str. 232
- 6 **Systém klimatizácie** ➔ Str. 233
- 7 **Vyhrievanie zadného skla** ➔ Str. 205
Tlačidlo vyhrievaného bočného zrkadla
➔ Str. 205
- 8 **Tlačidlo výstražných svetiel**
- 9 **Audiosystém** ➔ Str. 238
Navigačný systém *
➔ Pozrite si príručku navigačného systému
- 10 **Ovládanie jasu** ➔ Str. 206

Vizuálny register

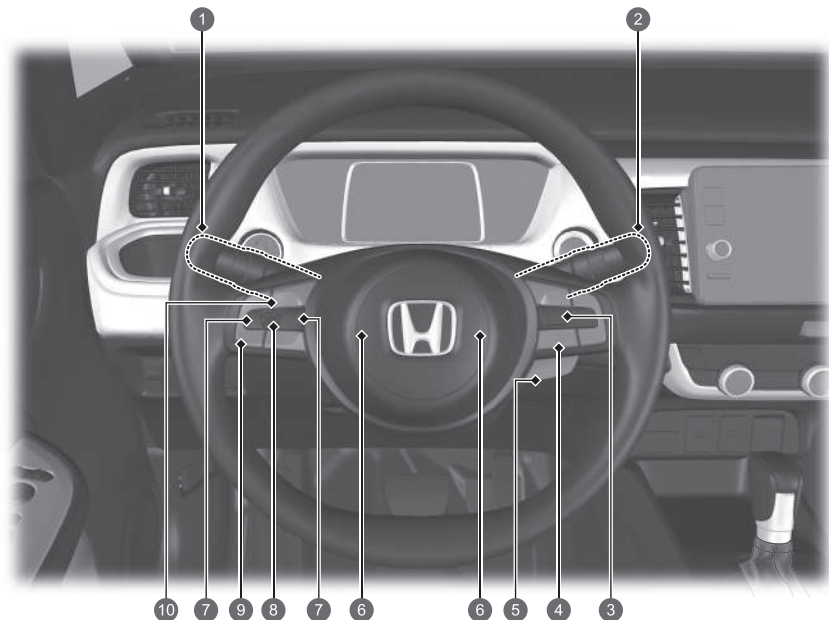

- 1 Svetlomety/smerové svetlá ➡ Str. 191, 193
Predné hmlové svetlá* ➡ Str. 195
Zadné hmlové svetlo ➡ Str. 195
- 2 Stierače/ostrekovače ➡ Str. 202
- 3 Tlačidlá adaptívneho tempomatu (ACC) s funkciou sledovania vozidiel pri nízkych rýchlostiach (LSF) ➡ Str. 448
- 4 Tlačidlo systému podpory riadenia vozidla v jazdnom pruhu (LKAS) ➡ Str. 468
Tlačidlo odstupu ➡ Str. 463
- 5 Tlačidlo vyhrievania volantu* ➡ Str. 231
- 6 Klaksón (Stlačte plochu okolo značky )
- 7  Tlačidlo (Domov)* ➡ Str. 141, 243, 289
- 8 Nastavovacie koliesko vľavo ➡ Str. 141, 243, 289
- 9 Diaľkové ovládanie audiosystému ➡ Str. 243, 289
Tlačidlá telefónneho systému hands-free ➡ Str. 269, 359
- 10 Tlačidlá ovládania hlasom* ➡ Str. 293

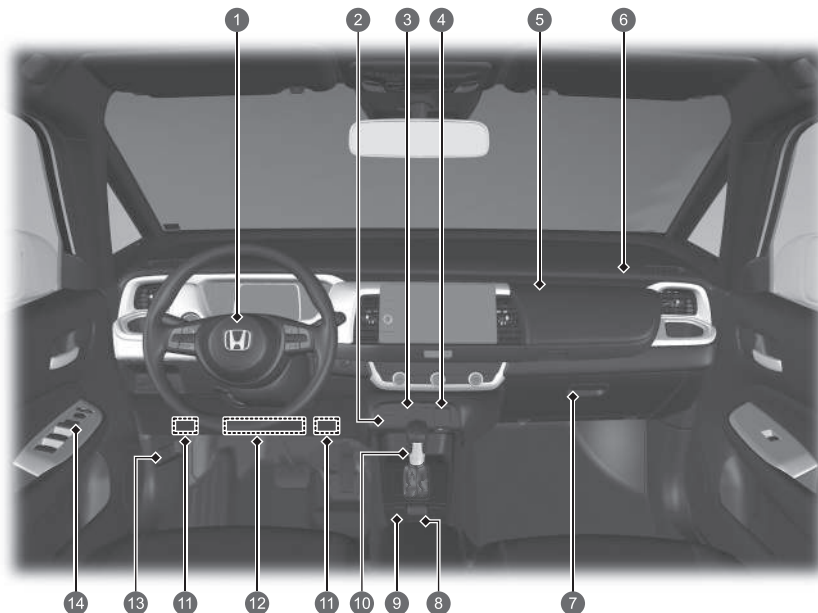

- 1 Predný airbag vodiča ➔ Str. 58
- 2 Indikátor vypnutia predného airbagu spolujazdca ➔ Str. 74
- 3 Porty USB ➔ Str. 242, 288
- 4 Napájacia zásuvka príslušenstva ➔ Str. 231
- 5 Horná odkladacia schránka v palubnej doske ➔ Str. 224
- 6 Predný airbag spolujazdca ➔ Str. 58
- 7 Odkladacia schránka v palubnej doske ➔ Str. 224
- 8 Spínač elektrickej parkovacej brzdy ➔ Str. 496
Tlačidlo automatického podržania brzdy ➔ Str. 500
- 9 Tlačidlo ECON ➔ Str. 405
- 10 Radiaca páka ➔ Str. 403
- 11 Poistková skrinka v interiéri na strane vodiča ➔ Str. 622
- 12 Kolenný airbag vodiča ➔ Str. 64
- 13 Rukoväť uvoľnenia kapoty ➔ Str. 542
- 14 Ovládacie prvky bočných zrkadiel ➔ Str. 209
Hlavný spínač uzamknutia dverí ➔ Str. 177
Spínače elektricky ovládaných okien ➔ Str. 184

Vizuálny register

Typ vozidla s pravostranným riadením

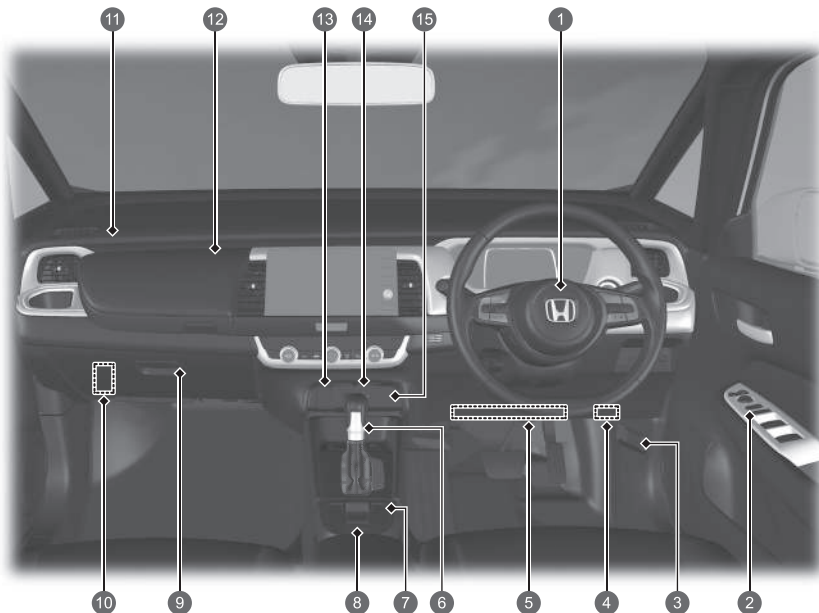

- 1 Predný airbag vodiča ➔ Str. 58
- 2 Ovládacie prvky bočných zrkadiel ➔ Str. 209
Hlavný spínač uzamknutia dverí ➔ Str. 177
Spínače elektricky ovládaných okien ➔ Str. 184
- 3 Rukoväť uvoľnenia kapoty ➔ Str. 542
- 4 Poistková skrinka v interiéri na strane vodiča ➔ Str. 622
- 5 Kolenný airbag vodiča ➔ Str. 64
- 6 Radiaca páka ➔ Str. 403
- 7 Tlačidlo ECON ➔ Str. 405
- 8 Spínač elektrickej parkovacej brzdy ➔ Str. 496
Tlačidlo automatického podržania brzdy ➔ Str. 500
- 9 Odkladacia schránka v palubnej doske ➔ Str. 224
- 10 Poistková skrinka v interiéri na strane spolujazdca ➔ Str. 624
- 11 Predný airbag spolujazdca ➔ Str. 58
- 12 Horná odkladacia schránka v palubnej doske ➔ Str. 224
- 13 Napájacia zásuvka príslušenstva ➔ Str. 231
- 14 Porty USB ➔ Str. 242, 288
- 15 Indikátor vypnutia predného airbagu spolujazdca ➔ Str. 74

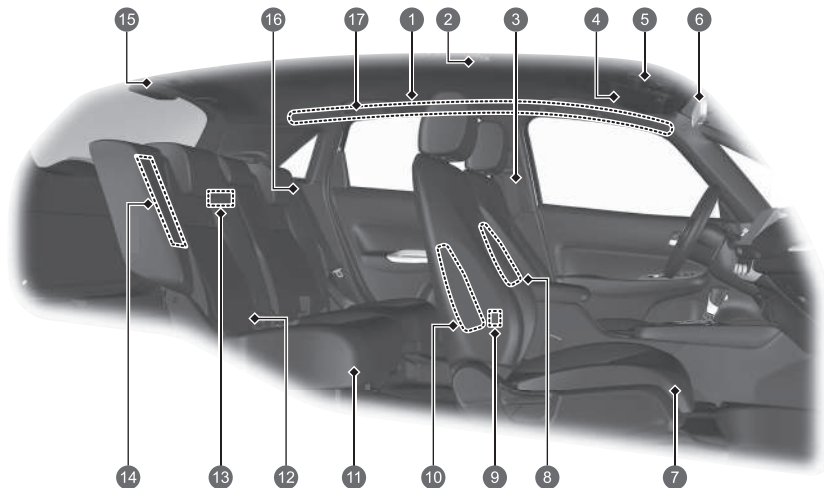

- 1 Bočné hlavové airbagy ➔ Str. 71
- 2 Stropné svetlo ➔ Str. 222
- 3 Bezpečnostné pásy ➔ Str. 42
- 4 Slnecné clony
Zrkadlá v slnečnej clone
- 5 Svetlá na čítanie ➔ Str. 223
Tlačidlo SOS ➔ Str. 388
- 6 Spätné zrkadlo ➔ Str. 208
- 7 Predné sedadlo ➔ Str. 211
- 8 Stredový airbag ➔ Str. 66
- 9 Porty USB* ➔ Str. 288
- 10 Bočné airbagy vpredu ➔ Str. 68
- 11 Zadné sedadlo ➔ Str. 214
- 12 Dolné body ukotvenia na zaistenie detských záchytných systémov ➔ Str. 90
- 13 Osvetlenie batožinového priestoru ➔ Str. 223
- 14 Bočné airbagy vzadu ➔ Str. 68
- 15 Bezpečnostný pás s odnímateľným ukotvením ➔ Str. 51
- 16 Bezpečnostný pás (inštalácia detského záchytného systému) ➔ Str. 94
Bezpečnostný pás na zaistenie detského záchytného systému ➔ Str. 96
- 17 Držadlo
Háčik na šaty ➔ Str. 227

* Nie je k dispozícii u všetkých modelov

Vizuálny register

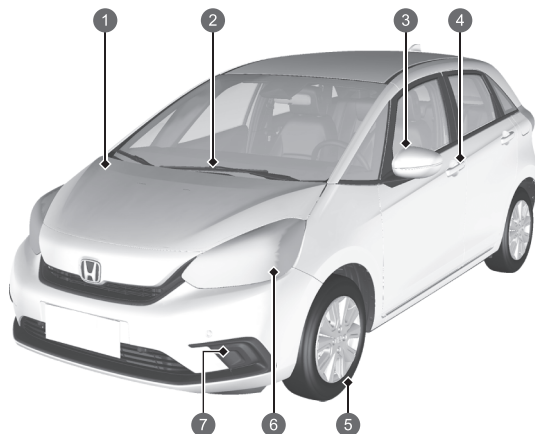

- 1 Údržba pod kapotou ➔ Str. 541
- 2 Stierače čelného skla ➔ Str. 202, 560
- 3 Elektricky ovládané bočné zrkadlá ➔ Str. 209
Bočné smerové svetlá ➔ Str. 193, 555
- 4 Ovládanie zamknutia/odomknutia dverí ➔ Str. 170
- 5 Pneumatiky ➔ Str. 565, 591
- 6 Svetlomety ➔ Str. 191, 555
Pozíčné/denné prevádzkové svetlá ➔ Str. 191, 197, 555
Predné smerové svetlá ➔ Str. 193, 555
- 7 Predné hmlové svetlá* ➔ Str. 195, 555

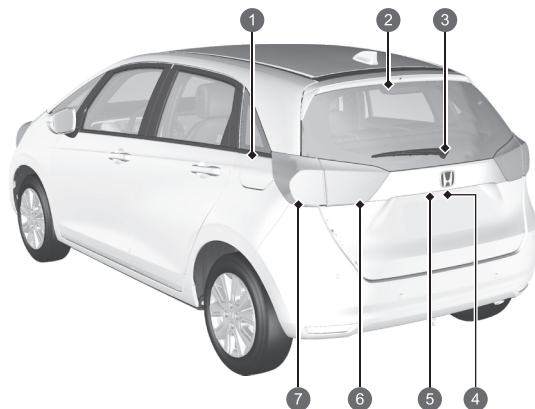

- 1 Dopĺňanie paliva ➔ Str. 520
- 2 Tretie brzdové svetlo ➔ Str. 558
- 3 Zadný stierač ➔ Str. 204, 563
- 4 Otváranie/zatváranie dverí batožinového priestoru ➔ Str. 179
Vonkajšia rukoväť dverí batožinového priestoru ➔ Str. 180
Zadné osvetlenie evidenčného čísla ➔ Str. 191, 558
- 5 Zadná kamera s viacerými pohľadmi* ➔ Str. 517
- 6 Koncové svetlá ➔ Str. 191, 557
Cúvacie svetlá ➔ Str. 557
Zadné hmlové svetlo ➔ Str. 195, 558
- 7 Brzdové/koncové svetlá ➔ Str. 191, 556
Zadné smerové svetlá ➔ Str. 193, 556

e:HEV

Vaše vozidlo e:HEV využíva ako zdroj pohonu elektromotor aj benzínový motor, pričom elektromotor získava elektrinu z internej vysokonapäťovej batérie alebo interného generátora. Vysokonapäťová batéria sa nabíja z generátora poháňaného motorom alebo z regeneračného brzdenia.

Pri jazde vaše vozidlo poháňa výlučne elektromotor, výlučne benzínový motor alebo oba tieto pohony súčasne. Systém vyberá, ktorý zdroj pohonu je najvhodnejší, a automaticky naň prepne.

● Energetická účinnosť

Rovnako ako pri benzínovom vozidle má najväčší vplyv na palivovú úspornosť a dojazd hybridných vozidiel váš štýl jazdy. Agresívne zrýchľovanie a jazda vysokou rýchlosťou môžu jednoducho prinútiť systém, aby prepol zdroj pohonu na benzínový motor.

Okrem toho intenzívne používanie systému klimatizácie negatívne ovplyvňuje dojazd a účinnosť vozidla. Oba tieto spôsoby používania rýchlejšie znižujú stav nabitia vysokonapäťovej batérie.

● Typy batérií

V tomto vozidle sa používajú dva typy batérií; štandardný 12-voltový akumulátor, ktorý napája airbagy, vnútorné a vonkajšie svetlá a iné štandardné 12-voltové systémy, a vysokonapäťová batéria, ktorá sa používa na napájanie hnacieho motora a dobíjanie 12-voltového akumulátora.

HLAVNÉ KOMPONENTY VOZIDLA e:HEV

Benzínový motor– Spúšťa generátor a za určitých podmienok poháňa priamo kolesá.

Generátor– Spúšťa motor a generuje elektrický výkon, keď je poháňaný benzínovým motorom, na napájanie elektromotora alebo na nabíjanie vysokonapäťovej batérie.

Elektromotor– Za určitých podmienok zabezpečuje pohon kolies v spojení s benzínovým motorom a poskytuje elektrickú energiu vysokonapäťovej batérii prostredníctvom regeneračného brzdenia.

Vysokonapäťová batéria– Zabezpečuje ukladanie elektrickej energie a slúži ako zdroj energie pre elektromotor.

Informácie o vlastnostiach vysokonapäťovej batérie vám pomôžu dosiahnuť optimálne riadenie a maximalizovať dojazd vášho elektrického vozidla. ➡ Str. 432

Indikátor úrovne nabitia vysokonapäťovej batérie– Zobrazuje stav nabitia batérie.

Keď indikátor:

- Zobrazuje dva alebo menej segmentov, režim EV už nie je k dispozícii.
- Zobrazuje desať segmentov, úroveň nabitia batérie je plná.

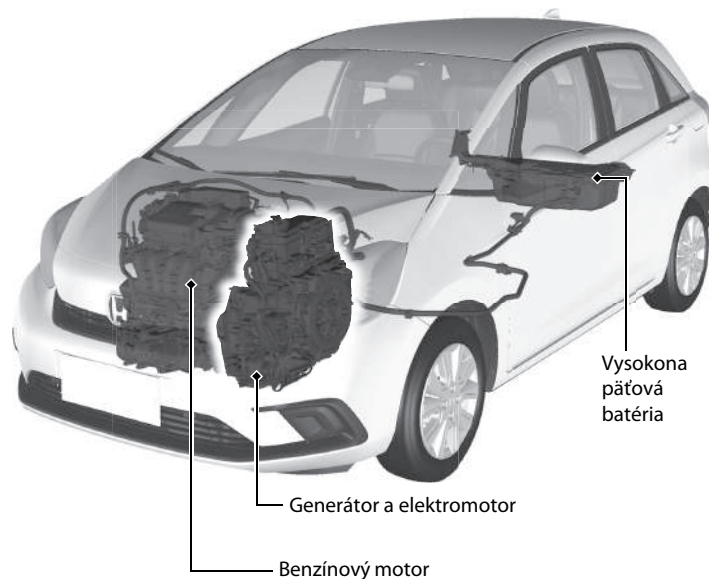



Prevádzkový režim	Elektrické vozidlo (EV)	Hybrid (HV)	Motor (priamy pohon)	Regenerácia
Stav jazdy	Vozidlo stojí alebo jazdí nízkou rýchlosťou: <ul style="list-style-type: none"> Pohon kolies zabezpečuje len elektromotor. 	Jazda s vysokým zaťažením (napríklad zrýchľovanie alebo jazda hore svahom): <ul style="list-style-type: none"> Pohon kolies zabezpečuje elektromotor Benzínový motor poháňa generátor, čím dodáva elektrickú energiu elektromotoru na zvýšenie výkonu pohonu alebo vysokonapäťovej batérii na jej nabíjanie. 	Jazda vysokou rýchlosťou s nízkym zaťažením: <ul style="list-style-type: none"> Pohon kolies zabezpečuje benzínový motor. Vysokonapäťová batéria dodáva elektrickú energiu elektromotoru na zvýšenie výkonu. Elektromotor dodáva elektrickú energiu vysokonapäťovej batérii prostredníctvom rekuperačného brzdenia. 	Plynový pedál sa uvoľní a vozidlo spomaľuje. <ul style="list-style-type: none"> Elektromotor dodáva elektrickú energiu vysokonapäťovej batérii prostredníctvom rekuperačného brzdenia.
Monitor toku energie				
Elektromotor	Zastavený/v prevádzke	V prevádzke	Generuje/v prevádzke	Rekuperuje
Generátor	Zastavený	Generuje	Žiadny výstup	Zastavený/žiadny výstup
Motor	Zastavený	V prevádzke	V prevádzke	Zastavený/žiadny výstup
Vysokonapäťová batéria	Vybíja sa	Nabíja sa/vybíja sa	Nabíja sa/vybíja sa	Nabíjanie

● Rekuperácia energie a rekuperačné brzdenie

Keď je aktívne rekuperačné brzdenie

Pri spomaľovaní bez stlačenia plynového pedála, pri použití brzdového pedála alebo pri jazde z kopca funguje elektromotor ako generátor, ktorý rekuperuje časť elektrickej energie, ktorá sa použila na zrýchlenie vozidla. Toto rekuperačné brzdenie spomaľuje vozidlo podobným spôsobom ako brzdenie motorom v benzínovom vozidle. Táto funkcia bude lepšie fungovať po zaradení radiacej páky do polohy **B**.

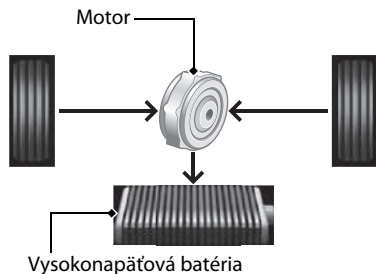

● Automatické zastavenie/štartovanie motora

Ak je to vhodné, benzínový motor vášho vozidla automaticky zastaví počas prevádzky vozidla alebo sa znova naštartuje, kým vozidlo stojí.

V nasledujúcich prípadoch sa však automatické zastavenie motora nemusí aktivovať.

- Vozidlo momentálne potrebuje dodatočný výkon na agresívne zrýchlenie, jazdu do kopca alebo jazdu pri vysokej rýchlosti.
- Keď sa intenzívne používa systém klimatizácie.
- Teplota vysokonapäťovej batérie je vysoká alebo nízka.

● Jedinečné zvuky vozidla e:HEV

Keď prvýkrát začnete jazdiť s týmto vozidlom, pravdepodobne budete počuť neznáme zvuky, najmä keď zapnete systém napájania, počas jazdy alebo pri pohybní. Niektoré z týchto zvukov sú jedinečné pre pohonný, palivový a klimatizačný systém, ako aj chladiace systémy vysokonapäťovej batérie tohto vozidla, iné sú podobné zvukom, aké vytvárajú konvenčné automobily, ktoré sú zvyčajne prehlušené silnejšími zvukmi neprítomnými v prípade vozidiel tejto konštrukcie. Tieto zvuky nie sú dôvodom na obavy a čoskoro si na ne zvyknete ako na bežné a dokážete rozpoznať akýkoľvek prípadný nový alebo neobvyklý zvuk.

Bezpečnostné opatrenia



Nezakrývajte otvor prívodu vzduchu

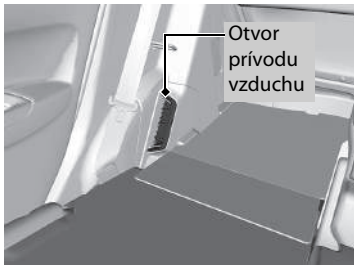

Ak je otvor prívodu vzduchu počas prevádzky vozidla zablokovaný, môže dôjsť k prehriatiu vysokonapäťovej batérie. V záujme ochrany batérie môže systém začať obmedzovať výkon batérie a môže sa rozsvietiť indikátor systému napájania a indikátor systému nabíjania 12-voltového akumulátora.

NeDotýkajte sa vysokonapäťového systému

Ak sa pokúsite rozobrať niektorý komponent vysokonapäťového systému alebo odpojiť jeden z jeho vodičov, môže to spôsobiť vážny zásah elektrickým prúdom. Údržbu alebo opravy vysokonapäťového systému smie vykonať len predajca Honda.

Ak dôjde k nehode

- Dávajte pozor na nebezpečenstvo zásahu elektrickým prúdom.

- ▶ Ak dôjde k vážnej nehode, ktorá poškodí vysokonapäťový systém vozidla, môže dôjsť k zásahu elektrickým prúdom v dôsledku odkrytých vysokonapäťových komponentov alebo vodičov. Ak k tomu dôjde, nedotýkajte sa žiadneho z komponentov vysokonapäťového systému ani žiadneho z jeho oranžových vodičov.

- Nedotýkajte sa kvapaliny vysokonapäťovej batérie.

- ▶ Vysokonapäťová batéria obsahuje horľavý elektrolyt, ktorý môže v prípade vážnej nehody vytečť. Zabráňte kontaktu elektrolytu s pokožkou a očami, pretože je žieravý. Ak náhodou prídete do styku s elektrolytom, oplachujte vystavenú pokožku alebo oči veľkým množstvom vody po dobu najmenej piatich minút a ihneď vyhľadajte lekársku pomoc.

- Na hasenie elektrického požiaru použite hasiaci prístroj.

- ▶ Snaha o uhasenie elektrického požiaru dokonca aj malým množstvom vody (napríklad pomocou záhradnej hadice) môže byť nebezpečná.

- Každé poškodenie vozidla spôsobené nehodou nechajte opraviť predajcom.

Systém núdzového vypnutia vysokonapäťového systému

Ak je vozidlo účastníkom havárie, v závislosti od závažnosti nárazu sa aktivuje systém núdzového vypnutia. Keď sa tento systém aktivuje, vysokonapäťový systém sa automaticky vypne a vozidlo sa už nemôže pohybovať vlastnou energiou. Ak chcete obnoviť normálnu prevádzku vysokonapäťového systému, obráťte sa na predajcu.

Po likvidácii vozidla

- Vysokonapäťová batéria je lítium-iónová batéria. Spoločnosť Honda zhromažďuje a recykluje použité vysokonapäťové batérie – v prípade poškodenia vozidla bez možnosti opravy sa obráťte na predajcu, ktorý zabezpečí správnu likvidáciu batérie.

Bezpečná jazda Str. 37

Airbagy Str. 56

- Vaše vozidlo je vybavené airbagmi, ktoré vás a vašich spolujazdcov chránia pri miernom až silnom náraze.

Bezpečnosť detí Str. 76

- Deti mladšie ako 12 rokov by mali sedieť na zadnom sedadle.
- Malé deti musia byť správne pripútané v detskom záchytnom systéme smerujúcom dopredu.
- Bábätká musia byť správne pripútané v detskej autosedačke smerujúcej dozadu umiestnenej na zadnom sedadle.

Nebezpečenstvo výfukových plynov Str. 101

- Vozidlo vypúšťa nebezpečné výfukové plyny, ktoré obsahujú oxid uhoľnatý. Motor neštartujte v uzavretých priestoroch, kde sa môže hromadiť oxid uhoľnatý.

Bezpečnostné pásy Str. 42

- Zapnite si bezpečnostný pás a na sedadle sedte vzpriamene a čo najviac vzadu.
- Skontrolujte, či sú spolujazdci správne pripútaní bezpečnostnými pásmi.

Kontrolný zoznam pred jazdou Str. 41

- Pred jazdou skontrolujte, či sú predné sedadlá, opierky hlavy, volant a zrkadlá správne nastavené.





Pripúťajte sa lonovým pásom čo najnižšie.

Prístrojový panel Str. 105

Indikátory  Str. 106 / Rozhranie s informáciami pre vodiča  Str. 141 / Ukazovatele  Str. 138

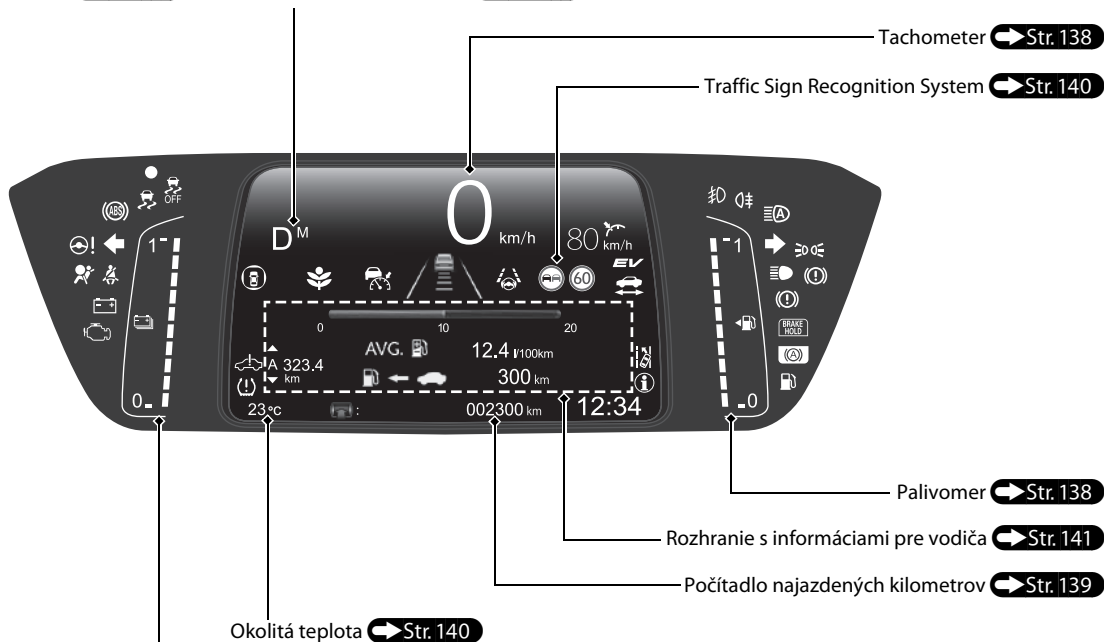
Indikátor polohy radiacej páky  Str. 111 / Indikátor systému prevodovky  Str. 111



Ukazovateľ úrovne nabitia vysokonapätovej batérie  Str. 139

Ovládacie prvky Str. 165

Hodiny Str. 166





Modely s audiosystémom s displejom

Môžete nastaviť hodiny a prispôsobiť ich displej.

 Str. 304

Modely s audiosystémom s farebným displejom



- 1 Stlačte a podržte tlačidlo MENU/CLOCK.
- 2 Otočením ovládača  zmeňte hodnotu hodín a potom stlačte tlačidlo .
- 3 Otočením ovládača  zmeňte hodnotu minút a potom stlačte tlačidlo .
- 4 Vyberte položku SET a stlačte tlačidlo .

Tieto značky znázorňujú pohyb otočného tlačidla výberu.

- Otočením  vyberiete možnosť.
- Stlačením  potvrdíte zadanie.

Tlačidlo POWER Str. 188

Stlačením tohto tlačidla zmeníte režim napájania vozidla.

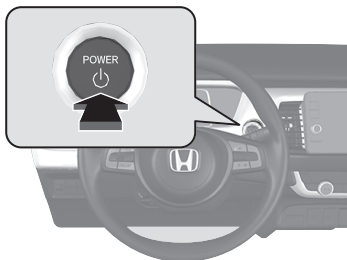

Smerové signály Str. 193

Päčka ovládania smerových signálov

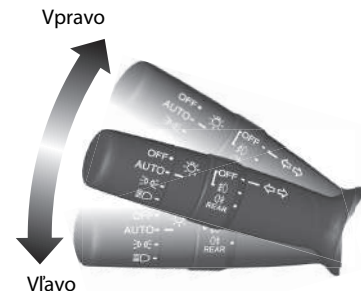

Osvetlenie Str. 191

Spínače svetiel

Dialkové svetlá

Stretávacie svetlá

Blikanie diaľkovými svetlami



Stierače a ostrekovače

↔ Str. 202

Páčka ovládania stieračov/ostrekovačov

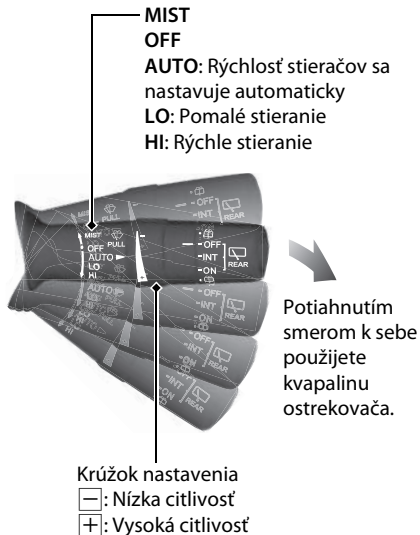

Pred nasledujúcimi situáciami musí byť nastavenie **AUTO** vždy v polohe **OFF**, aby nedošlo k závažnému poškodeniu systému stieračov:

- Čistenie čelného skla
- Prejazd cez autoumývačň
- Neprší

Volant ↔ Str. 207

- Ak chcete nastaviť volant, potlačte páčku nastavenia nadol, nastavte volant do požadovanej polohy a zaistite páčku naspäť na svoje miesto.

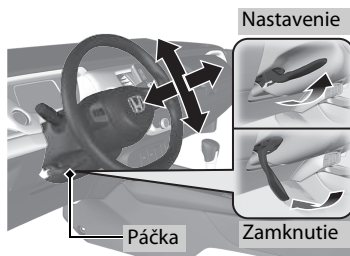

Odomknutie predných dverí zvnútra ↔ Str. 176

- Potiahnutím rukoväti jedných alebo druhých predných dverí naraz odomknete aj otvoríte dvere.

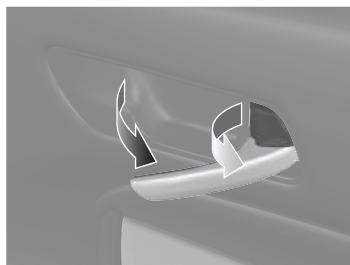

Dvere batožinového priestoru ↔ Str. 179

Modely bez systému bezklúčového otvárania

- Keď sú všetky dvere odomknuté, stlačte vonkajšiu rukoväť dverí batožinového priestoru a nadvihnutím dvere otvorte.

Modely so systémom bezklúčového otvárania

- Keď máte pri sebe diaľkový ovládač bezklúčového otvárania, stlačením vonkajšej rukoväti odomknete a otvoríte dvere batožinového priestoru.

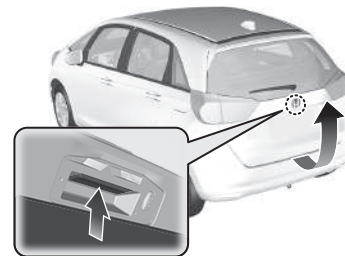

Elektricky ovládané bočné zrkadlá Str. 209

- Keď je režim napájania v polohe ZAPNUTÉ, posuňte spínač voliča do polohy L alebo R.
- Stlačením príslušného okraja spínača nastavenia nastavíte zrkadlo.
- Stlačením tlačidla sklopenia* sklopíte alebo vysuniete bočné zrkadlá.

Tlačidlo sklopenia*

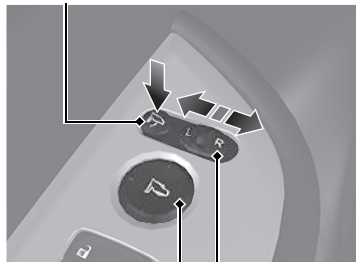

Spínač nastavenia

Spínač voliča

Elektricky ovládané okná Str. 184

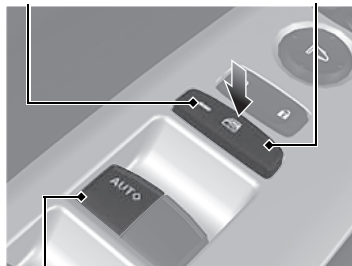

- Keď je režim napájania v polohe ZAPNUTÉ, môžete otvárať a zatvárať elektricky ovládané okná.
- Ak je tlačidlo uzamknutia elektricky ovládaných okien vo vypnutej polohe, každé okno spolujazdca možno otvárať a zatvárať pomocou samostatného spínača.
- Ak je tlačidlo uzamknutia elektricky ovládaných okien v zapnutej polohe (svieti indikátor), spínače okien spolujazdcov sú vypnuté.

Indikátor Tlačidlo uzamknutia elektricky ovládaných okien



Spínač okien

System klimatizácie Str. 233

- Stlačením tlačidla **AUTO** aktivujete systém klimatizácie.
- Stlačením tlačidla  zapnete alebo vypnete systém.
- Stlačením tlačidla  spustíte odmrazovanie čelného skla.

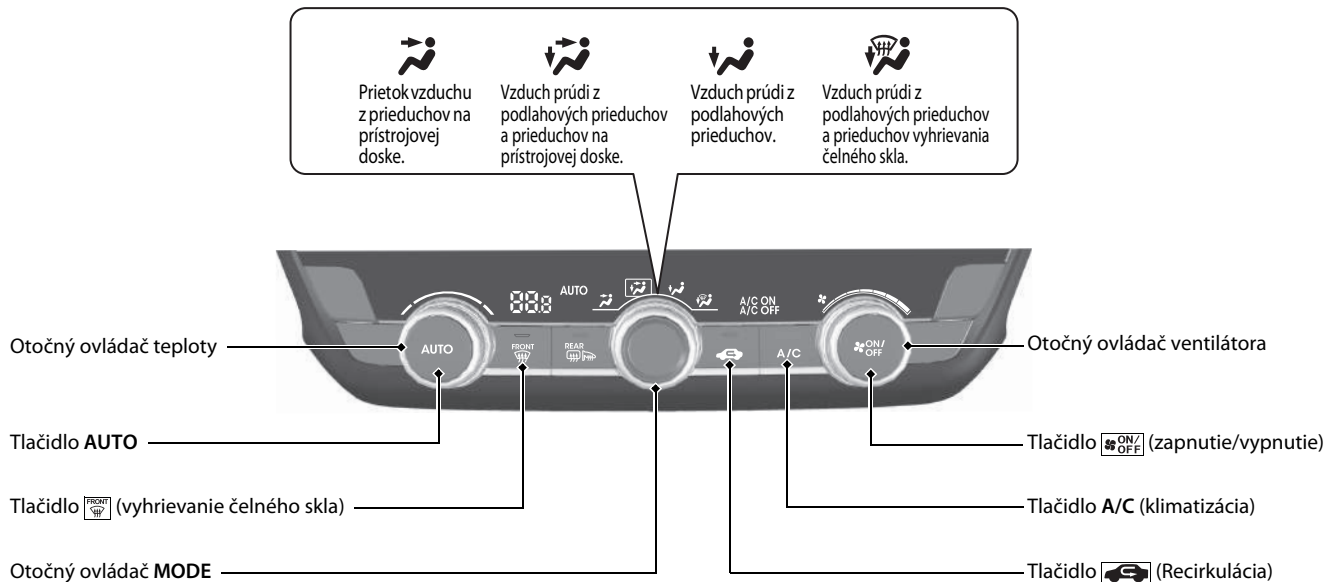

Funkcie Str. 237

Audiosystém Str. 238

Modely s audiosystémom s farebným displejom  Str. 241

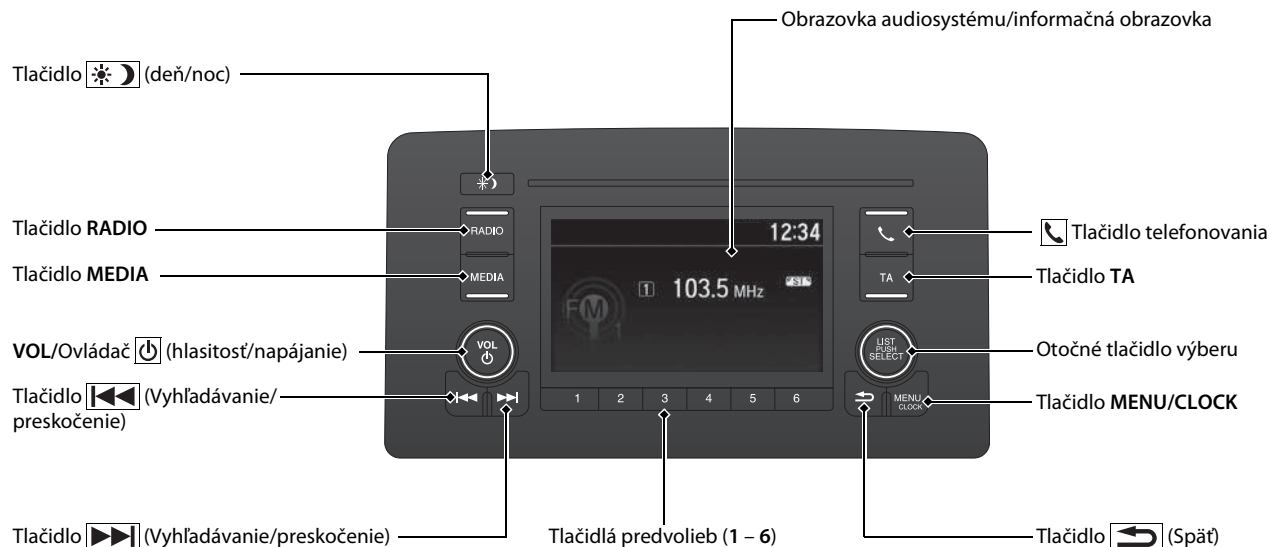



Dialkové ovládanie audiosystému

Modely s audiosystémom s farebným displejom ➔ Str. 243

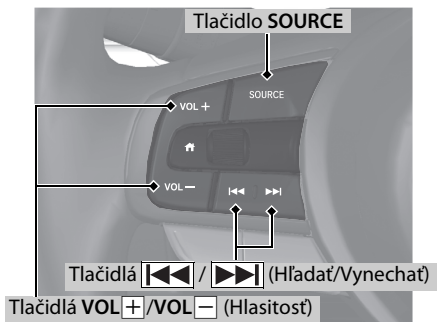

- Tlačidlá **VOL+**/**VOL-** (Hlasitosť)
Stlačením upravíte úroveň hlasitosti nahor/nadol.
- Tlačidlo **SOURCE**
Stlačením zmeníte režim zvuku:
FM1 → FM2 → DAB1 → DAB2 → LW →
AM (MW) → USB/iPod → **Bluetooth**® Audio.
- Tlačidlá **<=>/>=>** (Hľadať/Vynechať)
Rádio: Stlačením **<=>/>=>** zmeníte predvoľbu rozhlasovej stanice.
iPod, zariadenie USB alebo **Bluetooth**® Audio:
Stlačením **<=>/>=>** preskočíte na začiatok ďalšej skladby alebo sa vrátite na začiatok aktuálnej skladby.

Rádio: Stlačením a podržaním **<=>/>=>** zmeníte stanicu so silnou frekvenciou.

Zariadenie USB alebo **Bluetooth**® Audio:

Stlačením a podržaním **<=>/>=>** zmeníte priečinok/skupinu.

Modely s audiosystémom s displejom ➔ Str. 289

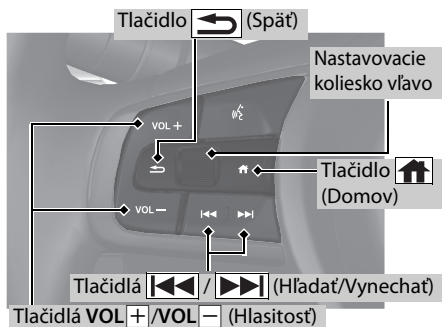

- Tlačidlá **VOL+**/**VOL-** (Hlasitosť)
Stlačením upravíte úroveň hlasitosti nahor/nadol.
- Nastavovacie koliesko vľavo
Pri voľbe režimu zvuku
Stlačte tlačidlo **<=>** (Domov), potom otáčajte nahor alebo nadol pre výber možnosti **<=>** (Audio) na rozhraní vodiča, a potom stlačte ľavé nastavovacie koliesko.

Otáčanie nahor alebo nadol: Ak chcete prepínať medzi zvukovými režimami, otáčajte nahor alebo nadol a potom stlačte ľavé nastavovacie koliesko:
FM/AM/DAB/iPod/USB/Apple CarPlay/Android Auto/**Bluetooth**® Audio

V závislosti od pripojeného zariadenia sa môžu zobrazené režimy zmeniť.

- Tlačidlá **<=>/>=>** (Hľadať/Vynechať)
Rádio: Stlačením **<=>/>=>** zmeníte predvoľbu rozhlasovej stanice.
Pripojenie smartfónu alebo audia cez iPod, zariadenie USB, **Bluetooth**®:
Stlačením **<=>/>=>** preskočíte na začiatok ďalšej skladby alebo sa vrátite na začiatok aktuálnej skladby.
Rádio: Stlačením a podržaním **<=>/>=>** zmeníte stanicu so silnou frekvenciou.
Zariadenie USB:
Stlačením a podržaním **<=>/>=>** zmeníte priečinok.
iPod: Stlačením a podržaním **<=>/>=>** zmeníte skladbu.

V závislosti od pripojeného zariadenia sa môžu postupy zmeniť.

Riadenie Str. 391

Prevodovka Str. 403

- Pri zapínaní napájania vyberte polohu **P** a stlačte brzdový pedál.

Výber prevodu

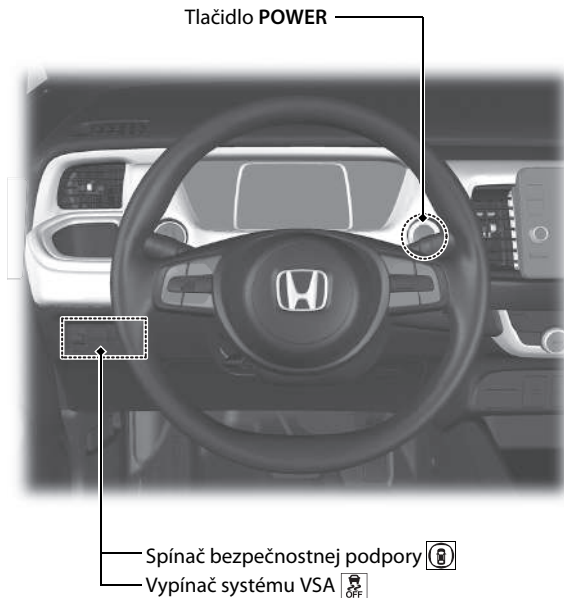
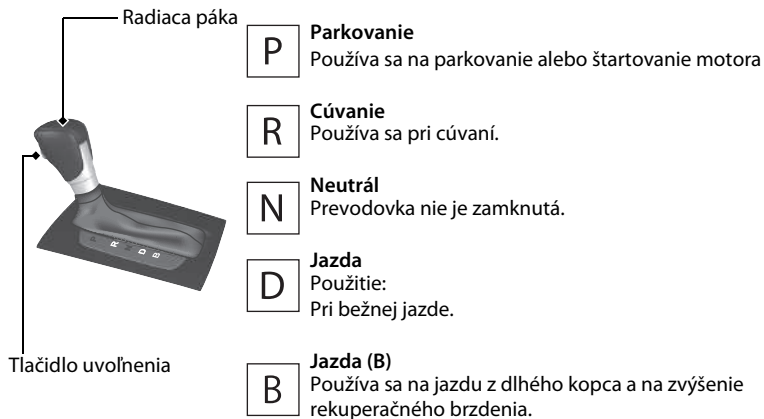
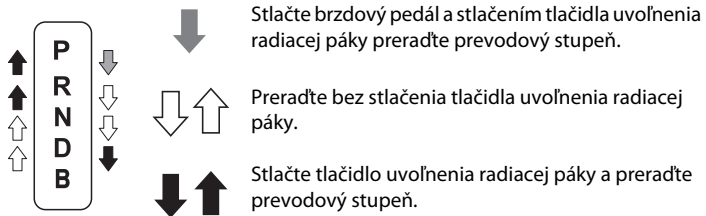

Zapnutie a vypnutie systému CMBS

↔ Str. 440

- Keď systém CMBS rozpozná neodvrátiťelné riziko čelnej zrážky, pomôže vám znížiť rýchlosť vozidla, a tým aj vážnosť zrážky.
- Systém CMBS sa zapne pri každom spustení systému napájania.
- Ak chcete zapnúť alebo vypnúť systém CMBS, použite spínač bezpečnostnej podpory.

Zapnutie a vypnutie systému VSA

↔ Str. 421

- Asistent stability vozidla (VSA) pomáha stabilizovať vozidlo počas jazdy v zákrutách a pomáha udržať trakciu vozidla pri zrýchľovaní na nespevnenom alebo klzkom povrchu vozovky.
- Systém VSA sa aktivuje automaticky pri každom spustení systému napájania.
- Ak chcete čiastočne vypnúť alebo plne obnoviť fungovanie systému VSA, stlačte a podržte toto tlačidlo, kým nezaznie pípnutie.

Systém výstrahy poklesu tlaku v pneumatikách

↔ Str. 423

- Zisťuje zmeny v stave pneumatiky a celkových rozmeroch spôsobené poklesom tlaku v pneumatikách.
- Systém výstrahy poklesu tlaku v pneumatikách sa automaticky zapne pri každom spustení systému napájania.
- Za určitých podmienok je potrebné vykonať postup inicializácie.

Nastaviteľný obmedzovač rýchlosti

↔ Str. 407

Tento systém vám umožňuje nastaviť maximálnu rýchlosť, ktorú vozidlo nemôže prekročiť, ani keď ďalej stláčate plynový pedál.

- Ak chcete použiť nastaviteľný obmedzovač rýchlosti, stlačte tlačidlo . Stlačením tlačidla LIM vyberte nastaviteľný obmedzovač rýchlosti, a keď vozidlo dosiahne požadovanú rýchlosť stlačte tlačidlo SET/-.
 ● Rýchlostné obmedzenie vozidla možno nastaviť na hodnotu od 30 km/h do 250 km/h.

Tankovanie Str. 519

Odporúčané palivo:

Okrem jordánskych, líbanonských, marockých a tuniských modelov

Benzínové/gasoholové palivo podľa normy EN 228

Kvalitný bezolovnatý benzín/gasohol s hodnotou až E10 (90 % benzínu a 10 % etanolu), oktánové číslo merané výskumnou metódou minimálne 95

Jordánske, líbanonské, marocké a tuniské modely

Bezolovnatý prémiový benzín s oktánovým číslom meraným výskumnou metódou 95 alebo vyšším

Objem palivovej nádrže: 40 l

1 Odomknite dvere vodiča.  Str. 176

2 Zatláčajte okraj dvierok otvoru na dopĺňanie paliva, aby sa mierne vysunuli.

3 Pomalým otočením odstráňte uzáver plnenia paliva.

4 Uložte uzáver do držiaka na dvierkach otvoru na dopĺňanie paliva.

5 Po doplnení paliva naskrutkujte uzáver späť, pokiaľ nebudete aspoň raz počuť kliknutie.

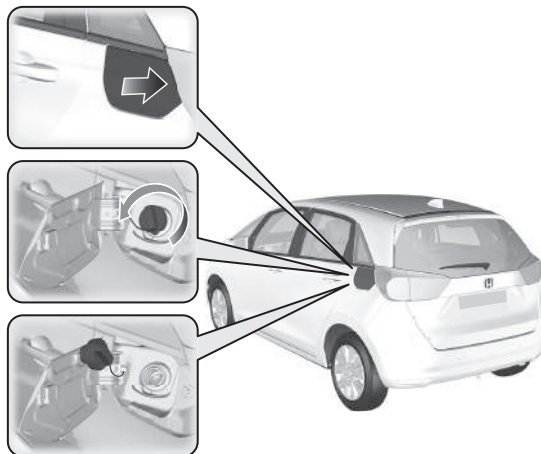

Honda Sensing

↔ Str. 433

Honda Sensing je pomocný systém pre vodiča, ktorý využíva prednú širokouhlú kameru namontovanú na vnútornej strane čelného skla za spätným zrkadlom.

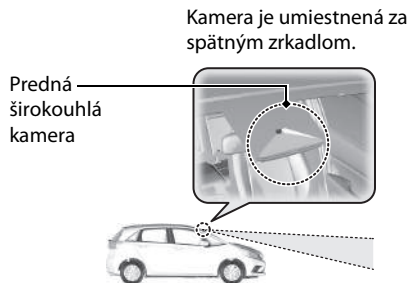

Brzdový systém zmiernenia zrážky (CMBS)

↔ Str. 436

Môže vám pomôcť, keď existuje možnosť narazenia do vozidla vpredu, protiidúceho vozidla vpredu, chodcov alebo pohybujúceho sa bicykla. Systém CMBS je navrhnutý tak, aby vás upozornil pri rozpoznaní novej kolízie a tiež vám asistoval pri znižovaní rýchlosti, predchádzaní kolíziám a zmešovaní ich závažnosti.

Adaptívny tempomat (ACC) s funkciou sledovania vozidiel pri nízkych rýchlostiach

↔ Str. 448

Pomáha udržiavať stálu rýchlosť vozidla a nastavený odstup za vozidlom rozpoznávaným pred vašim vozidlom, pričom v prípade zastavenia zisteného vozidla dokáže spomaliť a zastaviť vaše vozidlo bez toho, aby ste museli mať nohu na brzdovom alebo plynovom pedáli.

Systém podpory riadenia vozidla v jazdnom pruhu (LKAS)

↔ Str. 468

Vykonáva zásah do riadenia s cieľom udržať vozidlo uprostred rozpoznávaného jazdného pruhu a poskytuje hmatové, zvukové a vizuálne upozornenie v prípade, ak vozidlo opustí svoj jazdný pruh.

Systém predchádzania vybočeniu z vozovky

↔ Str. 479

Upozorní vás a poskytne asistenciu, keď systém zistí, že vaše vozidlo môže prekročiť rozpoznané značenie jazdného pruhu alebo sa približuje k okraju chodníka (na trávu alebo štrk) či k rozpoznávanému protiidúcemu vozidlu.

Systém rozpoznávania dopravných značiek

↔ Str. 487

Pripomína informácie o dopravných značkách, ktoré ste s vozidlom práve minuli, napríklad aktuálne rýchlostné obmedzenie alebo zákaz predbiehania, a zobrazuje ich na ukazovateli.

Údržba Str. 523

Pod kapotou Str. 541

- Skontrolujte hladinu motorového oleja, chladiacej kvapaliny motora a kvapaliny ostrekovačov čelného skla. V prípade potreby doplňte.
- Skontrolujte hladinu brzdovej kvapaliny.
- Každý mesiac kontrolujte stav 12-voltovej batérie.

1 Potiahnite rukoväť uvoľnenia kapoty pod rohom prístrojovej dosky.

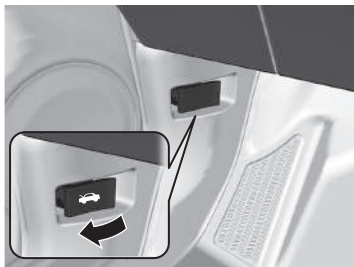

2 Nájdite páčku západky kapoty, zatlačte ju do strany a nadvihnite kapotu. Po miernom nadvihnutí kapoty môžete páčku uvoľniť.



3 Po dokončení zatvorte kapotu a uistite sa, že pevne zapadla na svoje miesto.

Lišty stieračov Str. 560

- Vymeňte lišty stieračov, ak zanechávajú na čelnom skle šmuhy alebo začnú byť hlučné.



Pneumatiky Str. 565

- Pravidelne kontrolujte pneumatiky a kolesá.
- Pravidelne kontrolujte tlak v pneumatikách.
- Pri jazdení v zime používajte zimné pneumatiky.

Osvetlenie Str. 555

- Pravidelne kontrolujte všetky svetlá.

Zvládanie neočakávaných situácií ↔ Str. 589

Pneumatika s defektom ↔ Str. 591

- Zaparkujte na bezpečnom mieste a pomocou súpravy na opravu pneumatiky opravte pneumatiku s defektom.



Rozsvietia sa indikátory ↔ Str. 613

- Identifikujte rozsvietený indikátor a pozrite si užívateľskú príručku.

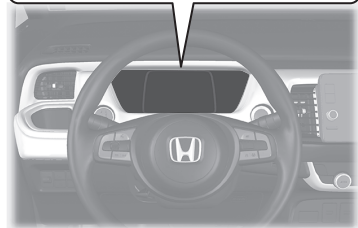
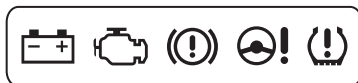

System napájania sa nespustí ↔ Str. 605

- Ak je 12-voltová batéria vybitá, naštartujte vozidlo pomocou štartovacích káblov prostredníctvom pomocnej batérie.

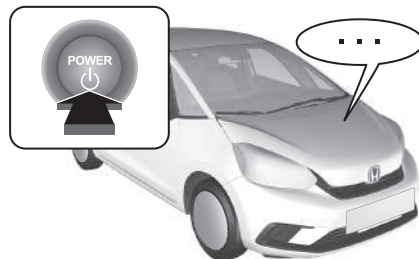

Vypálená poistka ↔ Str. 620

- Ak elektrické zariadenia nepracujú, skontrolujte, či nie je vypálená poistka.

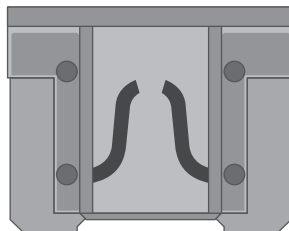

Prehrievanie ↔ Str. 611

- Zastavte na bezpečnom mieste. Ak spod kapoty nevidíte unikať paru, otvorte kapotu a nechajte systém napájania vychladnúť.



Núdzové odťahovanie

↔ Str. 626

- Ak potrebujete odťahnúť vozidlo, obráťte sa na profesionálnu odťahovú službu.



Čo robiť, keď



Režim napájania sa nezmenil z režimu VEHICLE OFF (LOCK) (VOZIDLO VYPNUTÉ (UZAMKNUTIE) na režim ACCESSORY (PRÍSLUŠENSTVO). Prečo?



- Volant môže byť zablokovaný.
- Po stlačení tlačidla **POWER** otočte volant doľava a doprava.



Režim napájania sa nezmenil z režimu ACCESSORY (PRÍSLUŠENSTVO) na režim VEHICLE OFF (LOCK) (VOZIDLO VYPNUTÉ (UZAMKNUTIE). Prečo?



Radiacu páku musíte zaradiť do polohy **P**.



Prečo pri brzdení brzdový pedál jemne pulzuje?



Môže sa to stať pri aktivácii systému ABS a neznamená to problém. Na brzdový pedál vyvíjajte stály tlak. Brzdový pedál nikdy nepumpujte.

☑ Protiblokovací brzdový systém (ABS) ➔ Str. 503



Zadné dvere nie je možné otvoriť z vnútra vozidla. Prečo?



Skontrolujte, či detská poistka nie je v uzamknutej polohe. Ak áno, zadné dvere otvorte pomocou vonkajšej rukoväti dverí. Ak chcete túto funkciu zrušiť, posuňte páčku nahor do odomknutej polohy.



Prečo sa po odomknutí dvere zamkli?



Ak dvere neotvoríte do 30 sekúnd, kvôli bezpečnosti sa znova automaticky uzamknú.



Prečo zaznie zvuková signalizácia, keď otvorím dvere vodiča?



Zvuková signalizácia zaznie v týchto situáciách:

- Režim napájania je v polohe ACCESSORY (PRÍSLUŠENSTVO).
- Vonkajšie svetlá zostali svietiť.



Prečo zaznie zvuková signalizácia, keď sa vozidlo pohne?



Keď vodič alebo niektorý zo spolujazdcov nemá zapnutý bezpečnostný pás, zaznie zvuková signalizácia.



Stlačením spínača elektrickej parkovacej brzdy sa neuvoľní parkovacia brzda. Prečo?



Stlačte spínač elektrickej parkovacej brzdy a súčasne stlačte brzdový pedál.



Vidím žltý indikátor pneumatiky s výkričníkom. Čo to znamená?



System výstrahy poklesu tlaku v pneumatikách si vyžaduje vašu pozornosť. Ak ste nedávno nahustili alebo vymenili pneumatiku, musíte vykonať opätovnú kalibráciu systému.

➤ Deflation Warning System (System výstrahy poklesu tlaku v pneumatikách)

➔ Str. 423



Stlačením plynového pedála sa automaticky neuvolní parkovacia brzda. Prečo?



- Zapnite bezpečnostný pás vodiča.
- Skontrolujte, či je prevodovka v polohe **P** alebo **N**. Ak je v jednej z týchto polôh, preradte ju do akejkoľvek inej polohy.



Prečo pri stlačení brzdového pedála počuť škrípanie?



Brzdové doštičky je potrebné vymeniť. Nechajte vozidlo skontrolovať predajcovi.



Môžem v tomto vozidle použiť bezolovnatý benzín s oktánovým číslom meraným výskumnou metódou (RON) 91 alebo vyšším?



Vozidlo je navrhnuté na prevádzku s kvalitným bezolovnatým benzínom s oktánovým číslom meraným výskumnou metódou 95 alebo vyšším. Ak benzín s týmto oktánovým číslom nie je k dispozícii, dočasne môžete použiť aj bezolovnatý benzín s oktánovým číslom 91 meraným výskumnou metódou.

Použitie bezolovnatého benzínu s nižším oktánovým číslom môže spôsobiť kovové klepanie v motore a zníženie výkonu motora. Dlhodobé používanie bezolovnatého benzínu s nižším oktánovým číslom môže spôsobiť poškodenie motora.

Bezpečná jazda

V tejto kapitole aj v celej príručke nájdete mnoho bezpečnostných odporúčaní.

Pre bezpečnú jazdu

Dôležité bezpečnostné opatrenia	38
Bezpečnostné funkcie vozidla	40

Bezpečnostné pásy

O bezpečnostných pásoch	42
Pripútanie sa bezpečnostným pásom	48
Kontrola bezpečnostných pásov	54

Airbagy

Súčasť systému airbagov	56
Typy airbagov	58
Predné airbagy (SRS)	58
Kolenný airbag vodiča	64
Stredový airbag	66

Bočné airbagy	68
Bočné hlavové airbagy	71
Indikátory systému airbagov	73
Starostlivosť o airbagy	75

Bezpečnosť detí

Ochrana detí vo vozidle	76
Bezpečnosť dojčiat a malých detí	79
Bezpečnosť väčších detí	98

Nebezpečenstvo výfukových plynov

Plynný oxid uhoľnatý	101
----------------------------	-----

Bezpečnostné štítky

Umiestnenie štítkov	102
---------------------------	-----

Na nasledujúcich stranách sú vysvetlené bezpečnostné funkcie vášho vozidla a ich správne použitie. Bezpečnostné opatrenia nižšie považujeme za jedny z najdôležitejších.

Dôležité bezpečnostné opatrenia

■ Vždy sa pripúťajte bezpečnostným pásom

Bezpečnostný pás je najlepšou ochranou pri všetkých nehodách. Airbagy dopĺňajú bezpečnostné pásy, nenahradzujú ich. Aj keď je vaše vozidlo vybavené airbagmi, vždy sa uistite, že ste vy aj vaši spolujazdci správne pripútaní bezpečnostnými pásmi.

■ Vždy pripúťajte všetky deti vo vozidle

Deti mladšie ako 12 rokov musia sedieť správne pripútané na zadnom sedadle, nie na prednom. Dojčatá a malé deti musia byť pripútané v detskom záchytnom systéme. Väčšie deti musia používať sedák a lonový/ramenný bezpečnostný pás, kým ich nebude možné správne pripútať bezpečnostným pásom aj bez sedáka.

■ Myslite na riziká spojené s aktiváciou airbagov

Aj keď airbagy majú schopnosť zachrániť život, môžu tiež spôsobiť vážne či smrteľné zranenia pasažierom, ktorí sedia príliš blízko alebo nie sú riadne pripútaní. Najviac ohrozené sú malé deti a osoby malého veku. Dodržujte všetky pokyny a varovania uvedené v tejto príručke.

■ Nejazdite pod vplyvom alkoholu

Alkohol a jazdenie nejdú dohromady. Dokonca aj jeden pohárik alkoholu môže znížiť vašu schopnosť reagovať na zmenené podmienky a váš reakčný čas sa zhoršuje s každým ďalším pohárikom. Preto nejazdite pod vplyvom alkoholu a nedovoľte ani vašim priateľom, aby jazdili pod vplyvom alkoholu.

» Dôležité bezpečnostné opatrenia

Zákony niektorých krajín zakazujú vodičovi počas jazdy používať mobilný telefón, ak nepoužíva zariadenie typu hands-free.

■ Venujte potrebnú pozornosť bezpečnému riadeniu

Telefonovanie alebo iné aktivity, ktoré odpútavajú vašu pozornosť od diania na ceste, iných vozidiel a chodcov, môžu viesť k nehode. Nezabudnite, že situácie sa rýchlo menia a iba vy môžete rozhodnúť, kedy je bezpečné čiastočne odvrátiť pozornosť od jazdy.

■ Nejazdite príliš rýchlo

Príliš rýchla jazda je hlavným faktorom úrazov a smrteľných zranení pri nehodách. Všeobecne platí, čím vyššia rýchlosť, tým väčšie je riziko, ale vážne zranenia sa môžu stať aj pri pomalšej jazde. Nikdy nejazdite rýchlejšie, než je bezpečné pre aktuálne podmienky, bez ohľadu na uvedenú maximálnu rýchlosť.

■ Udržujte svoje vozidlo v bezpečnom stave

Prasknutie pneumatiky alebo mechanická porucha môžu byť extrémne nebezpečné situácie.

Riziko takýchto problémov môžete znížiť pravidelnou kontrolou tlaku a stavu pneumatík a absolvovaním všetkých pravidelne naplánovaných úkonov údržby.

■ Nenechávajte deti vo vozidle samotné

Ak vo vozidle ponecháte bez dozoru deti, domáce zvieratá a osoby, ktoré potrebujú asistenciu, môžu aktivovať jeden alebo viac ovládacích prvkov vozidla a ublížiť si. Taktiež môžu uviesť vozidlo do pohybu v dôsledku čoho môže dôjsť k zrážke, ktorá môže spôsobiť im alebo iným osobám zranenie alebo usmrtenie. V závislosti od okolitej teploty sa môže teplota interiéru zvýšiť na extrémnu úroveň a spôsobiť poranenie alebo smrť. Nenechávajte ich vo vozidle samotné ani v prípade, že je zapnutý systém klimatizácie, pretože sa môže kedykoľvek vypnúť.

Bezpečnostné funkcie vozidla

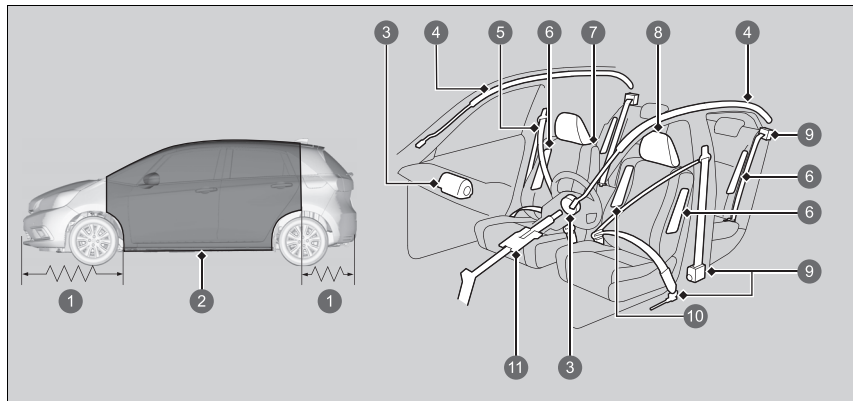

- 1 Deformačné zóny
- 2 Bezpečnostná kľetka
- 3 Predné airbagy
- 4 Bočné hlavové airbagy
- 5 Bezpečnostné pásy
- 6 Bočné airbagy
- 7 Sedadlá a operadlá
- 8 Opierky hlavy
- 9 Automatické napínače bezpečnostných pásov
- 10 Stredový airbag
- 11 Zasúvací stĺpik riadenia

Nasledujúci kontrolný zoznam vám pomôže aktívne sa podieľať na ochrane seba aj ostatných spolujazdcov.

Bezpečnostné funkcie vozidla

Vozidlo je vybavené radom funkcií, ktoré spoločne chránia vás aj vašich spolujazdcov počas nehody.

Niektoré funkcie nevyžadujú z vašej strany žiadny zásah. Patrí sem silný ocelový rám, ktorý tvorí okolo priestoru pre cestujúcich bezpečnostnú kľetku, predné a zadné deformačné zóny vozidla, stĺpik riadenia, ktorý sa v prípade čelnej zrážky zasúva do seba, a napínače, ktoré pri nehode dostatočnej intenzity pritiahnu bezpečnostné pásy predných sedadiel a krajných zadných sedadiel.

Výhody týchto funkcií je však možné úplne využiť len v prípade, že budete vy i spolujazdci sedieť v správnej polohe a budete vždy pripútaní bezpečnostnými pásmi. Ak však nie sú niektoré bezpečnostné funkcie použité správne, môžu spôsobiť rôzne zranenia.

Bezpečnostný kontrolný zoznam

Kvôli bezpečnosti vás a spolujazdcov skontrolujte tieto položky vždy pred jazdou.

- Nastavte si sedadlo do polohy vhodnej na riadenie. Uistite sa, že sedadlá sú nastavené čo najviac dozadu, aby mohol vodič čo najlepšie ovládať vozidlo. Sedenie príliš blízko k prednému airbagu môže spôsobiť vážne až smrteľné zranenie pri nehode.
 - **Nastavenie sedadiel** Str. 211
- Nastavte opierky hlavy do správnej polohy. Opierky hlavy sú najúčinnnejšie vtedy, keď je stred opierky zarovnaný so stredom hlavy. Vyššie osoby by si mali nastaviť opierku hlavy do najvyššej polohy.
 - **Nastavenie polohy predných opierok hlavy** Str. 218
- Vždy sa pripútajte bezpečnostným pásmom a uistite sa, že ho používate správnym spôsobom. Skontrolujte, či sú spolujazdci tiež správne pripútaní.
 - **Pripútanie sa bezpečnostným pásmom** Str. 48
- Chráňte deti používaním bezpečnostných pásov alebo detských záchytných systémov zodpovedajúcich ich veku, výške a hmotnosti.
 - **Bezpečnosť detí** Str. 76

☒ Bezpečnostný kontrolný zoznam

Ak sa v rozhraní s informáciami pre vodiča zobrazí hlásenie o otvorených dverách alebo dverách batožinového priestoru, dvere alebo dvere batožinového priestoru nie sú úplne zatvorené. Pevne zatvorte všetky dvere a dvere batožinového priestoru tak, aby hlásenie zmizlo.

➤ Výstražné a informačné hlásenia rozhrania s informáciami pre vodiča Str. 125

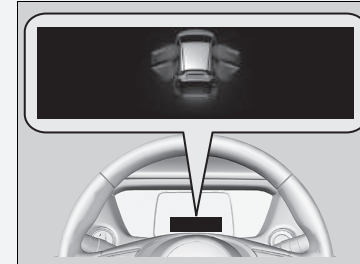

O bezpečnostných pásoch

Bezpečnostné pásy sú najúčinnjším bezpečnostným zariadením, pretože vás držia v spojení s vozidlom, a tak môžete využívať mnohé zabudované bezpečnostné funkcie. Zabraňujú aj nárazom tela o vnútorné časti vozidla a o ďalších spolujazdcoch, ako aj vyvrhnutiu cestujúceho von z vozidla. Pri správnom pripútaní udržiavajú pásy počas nehody vaše telo v správnej polohe, takže môžete naplno využívať ďalšiu ochranu, ktorú vám poskytujú airbagy.

Okrem toho vás bezpečnostné pásy chránia takmer pri každom druhu nehody vrátane:

- čelných nárazov,
- bočných nárazov,
- zadných nárazov,
- prevrátenia.

0 bezpečnostných pásoch

VÝSTRAHA

Ak nebudete používať bezpečnostné pásy riadnym spôsobom, zvyšujete riziko vážneho zranenia či smrti počas nehody, aj keď je vozidlo vybavené airbagmi.

Vždy sa uistite, že ste vy aj vaši spolujazdci správne pripútaní bezpečnostnými pásmi.

VÝSTRAHA: Bezpečnostné pásy sú navrhnuté tak, aby pri kolízii poskytovali oporu kostiam v tele. Preto by mali obopínať prednú časť panvy alebo celú panvu, hrudník a ramená (v prípade ramenného pásu). Lonová časť pásu sa nesmie nachádzať v brušnej oblasti.

VÝSTRAHA: Bezpečnostné pásy by mali telo obopínať čo najtesnejšie, ale pohodlne, aby poskytovali primeranú ochranu. Voľný pás značne znižuje ochranu osoby, ktorá ho používa.

VÝSTRAHA: Bezpečnostný pás by nemal byť pri používaní skrútený.

VÝSTRAHA: Každú zostavu bezpečnostného pásu môže používať len jedna osoba. Je nebezpečné pripútať jedným pásom cestujúceho aj dieťa v lone.

■ Lonové/ramenné bezpečnostné pásy

Všetkých päť sedadiel vozidla je vybavených lonovým/ramenným bezpečnostným pásom s navíjačmi s núdzovým blokováním. Pri bežnej jazde vám navíjač umožní voľný pohyb, pričom pás udržiava určité napätie. Pri nehode alebo náhlom zabrzdení navíjač automaticky zablokuje pás a zadrží vás v sedadle.

Keď používate detský záchytný systém smerujúci dopredu, bezpečnostný pás musí byť správne zaistený.

➔ **Bezpečnosť detí** Str. 76

⚠ O bezpečnostných pásoch

Ak vytáhujete bezpečnostný pás príliš rýchlo, tak sa zablokuje na mieste. Ak nastane táto situácia, mierne naviňte bezpečnostný pás a potom ho pomaly vytiahnite.

Bezpečnostné pásy vás však pochopiteľne nemôžu ochrániť pri každej nehode. Vo väčšine prípadov však pásy môžu znížiť riziko vážneho zranenia.

Vo väčšine krajín zákony prikazujú cestujúcim pripútať sa bezpečnostnými pásmi. Vždy sa dôkladne oboznámte so zákonnými požiadavkami krajín, v ktorých budete vozidlo používať.

■ Správne používanie bezpečnostných pásov

Dodržiujte tieto pokyny týkajúce sa správneho používania:

- Všetci cestujúci musia sedieť vzpriamene, dobre usadení na sedadle a zostať v tejto polohe počas celej cesty. Hrbenie a nakláňanie znižuje účinnosť pásu a zvyšuje možnosť vážneho poranenia pri nehode.
- Nikdy nedávajte ramennú časť lonového/ramenného pásu pod rameno alebo za chrbát. Pri nehode by ste si spôsobili veľmi vážne zranenia.
- Dvaja ľudia nikdy nesmú byť pripútaní tým istým pásom. Pri nehode by si spôsobili veľmi vážne zranenia.
- Na bezpečnostné pásy nedávajte žiadne príslušenstvo. Zariadenia, ktoré sú určené na zlepšenie pohodlia alebo ktoré môžu zmeniť polohu ramennej časti bezpečnostného pásu, môžu znížiť ochrannú schopnosť a zvýšiť možnosť vážneho zranenia pri nehode.

■ Pripomenutie bezpečnostného pásu

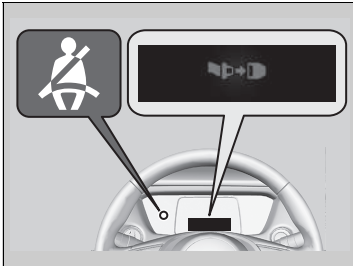

■ Predné sedadlá

Súčasťou systému bezpečnostného pásu je indikátor na prístrojovom paneli, ktorý vodičovi, spolujazdcovi vpredu alebo obom pripomína, aby si zapli bezpečnostné pásy.

Ak nastavíte režim napájania do polohy ON (ZAPNUTÉ) a bezpečnostný pás nie je zapnutý, rozsvieti sa indikátor.

Ak začnete jazdu bez zapnutých bezpečnostných pásov, zvuková signalizácia bude pravidelne vydávať zvuk a indikátor bude blikať.

► Pripomenutie bezpečnostného pásu

Indikátor sa rozsvieti aj vtedy, ak sa spolujazdec vpredu nepripúta bezpečnostným pásom do šiestich sekúnd po prepnutí systému napájania do polohy ON (ZAPNUTÉ).

Keď na sedadle spolujazdca nikto nesedí, indikátor sa nerozsvieti a nezaznie zvuková signalizácia.

Ak sa rozsvieti indikátor alebo zaznie zvuková signalizácia, keď je sedadlo spolujazdca vpredu prázdne. Skontrolujte, či:

- Na sedadle spolujazdca vpredu nie je umiestnený ťažký predmet.
- Je zapnutý bezpečnostný pás vodiča.

Ak sa indikátor nerozsvieti, keď je sedadlo spolujazdca obsadené a nie je zapnutý bezpečnostný pás, niečo pravdepodobne ruší snímač detekcie spolujazdca. Skontrolujte, či:

- na sedadle nie je položený vankúš,
- spolujazdec vpredu sedí správne.

Ak nesprávne fungovanie indikátora nespôsobil ani jeden z týchto javov, nechajte vozidlo skontrolovať u predajcu.

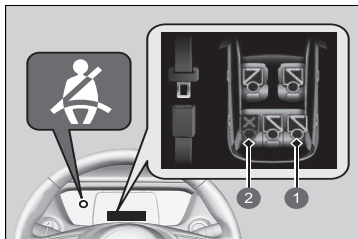

- ① Pripútané
- ② Nepripútané

■ Zadné sedadlá

Vozidlo monitoruje používanie zadných bezpečnostných pásov. Rozhranie s informáciami pre vodiča vás upozorní, ak sa nepoužíva niektorý zo zadných bezpečnostných pásov.

Toto zobrazenie sa zobrazí vtedy, keď:

- Po zapnutí napájacieho režimu je zapnutý bezpečnostný pás spolujazdca.
- Zadné dvere sa otvárajú a zatvárajú.
- Každý z pasažierov vzadu si zapol alebo uvoľnil bezpečnostný pás.

Indikátor pripútania bezpečnostného pásu bliká a zaznie zvukový signál, ak je niektorý z bezpečnostných pásov zadného spolujazdca počas jazdy odopnutý.

Automatické napínače bezpečnostných pásov

Sedadlo vodiča



Pre vyššiu ochranu sú bezpečnostné pásy predných a zadných krajných sedadiel vybavené automatickými napínačmi.

Pri miernych až vážnych čelných zrážkach napínače okamžite pritiahnu bezpečnostné pásy predných a zadných krajných sedadiel, niekedy aj v prípade, keď zrážka nie je dostatočne vážna na aktiváciu predných airbagov alebo kolenného airbagu na strane vodiča.

Predné sedadlo spolujazdca a krajné zadné sedadlá

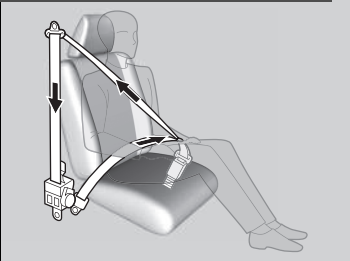

Automatické napínače bezpečnostných pásov

Napínače bezpečnostných pásov sú jednorazové. Ak sa aktivuje napínač, rozsvieti sa indikátor systému SRS. Obráťte sa na svojho predajcu a nechajte si vymeniť napínač a dôkladne preveriť systém bezpečnostných pásov, v opačnom prípade nemusí systém v prípade zrážky poskytnúť správnu úroveň ochrany.

V prípade mierneho až vážneho bočného nárazu sa aktivuje aj napínač na príslušnej strane vozidla.

Pripútanie sa bezpečnostným pásom

Po nastavení predného sedadla do správnej polohy a pri sedení vo zvislej polohe a opierajúc sa o opierku sedadla (pozri obrázok, so správnou polohou pri sedení):

➤ **Nastavenie sedadiel** Str. 211



1. Pomaly vytiahnite bezpečnostný pás.

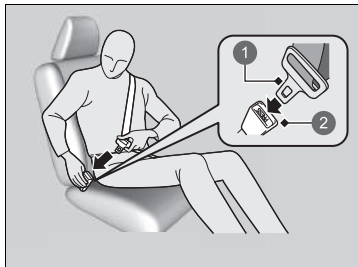

2. Vložte pracku do zámku, potom potiahnite za pás, aby ste sa presvedčili, že zámok je zaistený.
► Uistite sa, že pás nie je skrútený alebo o niečo zachytený.

1 Pracka

2 Zámok pásu

►► Pripútanie sa bezpečnostným pásom

Nikto by nemal sedieť na sedadle s nefunkčným bezpečnostným pásom, prípadne ak sa zdá, že nefunguje správne. Používanie bezpečnostného pásu, ktorý nefunguje správne, nemusí ochrániť pasažiera pri nehode. Čo najskôr sa obráťte na predajcu a nechajte pás skontrolovať.

Ak sa zdá, že bezpečnostný pás je zablokovaný úplne v zatiahnutej polohe, raz pevne zatiahnite za ramenný pás a potom ho zatlačte späť.

Následne ho plynulo vytiahnite z navíjača a pripútajte sa. Ak nedokážete bezpečnostný pás uvoľniť z úplne zatiahnutej polohy, nedovoľte nikomu sadnúť si na sedadlo a dopravte vozidlo k predajcovi na opravu.

➤ **O bezpečnostných pásoch** Str. 42

➤ **Kontrola bezpečnostných pásov** Str. 54

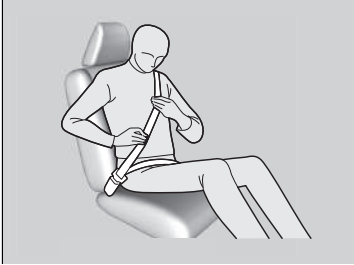

3. Lonovú časť pásu umiestnite čo najnižšie okolo bedier (pozri obrázok), a potom potiahnite ramennú časť, aby lonová časť pohodlne dosadla. Tým sa prenesie počas nárazu sila na silné kosti panvy a zníži sa riziko vnútorných poranení.
4. V prípade potreby potiahnite znova za pás, aby ste odstránili akékoľvek uvoľnenie, a skontrolujte, či pás prechádza stredom vašej hrude a cez rameno. Takto sa pri náraze rozložia sily na najsilnejšie kosti v hornej časti tela.

►► Pripútanie sa bezpečnostným pásom

⚠ VÝSTRAHA

Nesprávne umiestnené bezpečnostné pásy môžu spôsobiť vážne alebo smrteľné zranenie pri nehode.

Pred jazdou skontrolujte správne umiestnenie všetkých bezpečnostných pásov.

Ak chcete uvoľniť pás, stlačte červené tlačidlo **PRESS** a potom rukou pridržajte pás, kým sa úplne nenavinie. Pri vystupovaní z vozidla skontrolujte, či je pás správne uložený tak, aby ste ho neprivreli do dverí.

Nikdy nekladajte do zámku pásu alebo mechanizmu navíjača žiadne predmety.

Nastavenie ramenného ukotvenia

Predné sedadlá majú nastaviteľné ramenné ukotvenia, aby sa prispôbili vyšším aj menším pasažierom.

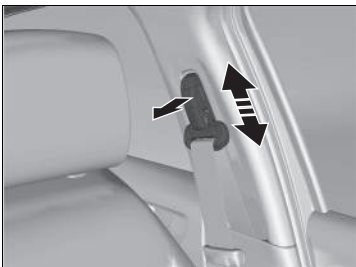

1. Ťahajte ramenné ukotvenie smerom von a posuňte ukotvenie nahor alebo nadol.
2. Nastavte ukotvenie tak, aby bezpečnostný pás spočíval v strednej časti hrudníka a viedol cez vaše rameno.

Nastavenie ramenného ukotvenia

Po nastavení sa uistite, že poloha ramenného ukotvenia je zaistená.

Výšku ramenného ukotvenia je možné nastaviť v štyroch úrovniach. Ak sa pás dotýka vášho krku, znížte výšku o jednu úroveň.

Bezpečnostný pás s odnímateľným ukotvením

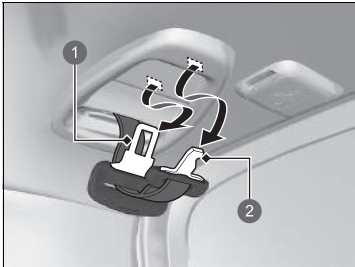

- 1 Pracka
- 2 Malá pracka

1. Vytiahnite malú pracku bezpečnostného pásu a pracku zo jednotlivých pridržiavacích otvorov v strope.

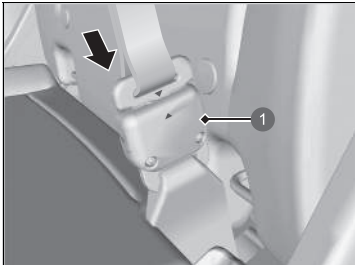

- 1 Ukotvenie so zámkom

2. Zarovnajte trojuholníkové značky na malej pracke a ukotvení so zámkom. Uistite sa, že bezpečnostný pás nie je skrútený. Zasuňte pás do ukotvenia so zámkom.

Bezpečnostný pás s odnímateľným ukotvením

⚠ VÝSTRAHA

Používanie bezpečnostného pásu s nezamknutým odnímateľným ukotvením zvyšuje v prípade havárie možnosť vážneho zranenia alebo smrti.

Pred použitím bezpečnostného pásu sa uistite, že odnímateľné ukotvenie je správne zamknuté.

Ak chcete odnímateľné ukotvenie odpnúť, vložte pracku do otvoru na boku ukotvenia so zámkom.

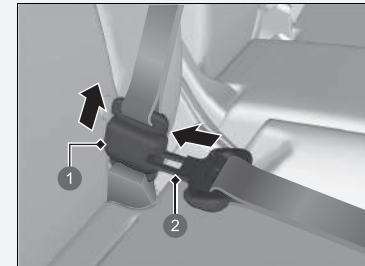

- 1 Ukotvenie so zámkom
- 2 Pracka

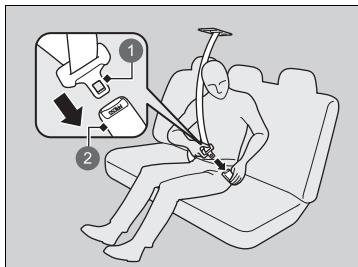

- ① Pracka
- ② Zámok pásu

- 3. Vložte pracku do zámku pásu. Riadne upevnite bezpečnostný pás rovnakým spôsobom, ako upevňujete lonový/ramenný bezpečnostný pás.

Rady pre tehotné ženy

Zvážte alternatívu:

Ak ste tehotná, najlepším spôsobom, ako chrániť seba a svoje nenarodené dieťa počas jazdy vo vozidle, je vždy nosiť bezpečnostný pás. Pri nastavení polohy bezpečnostného pásu si nasadte časť ramenného pásu cez hrudník tak, aby sa vám nedotýkal brucha a časť lonového pásu majte nasadenú v čo najnižšej polohe cez boky. (Pozri obrázok.)



☒ Rady pre tehotné ženy

Pri každej lekárskej kontrole sa informujte, či môžete riadiť vozidlo.

Na zníženie rizika poranenia pre vás aj vaše nenarodené dieťa zapríčineného aktiváciou predného airbagu:

- Pri riadení sedte vzpriamene a nastavte si sedadlo čo najviac dozadu, ale tak, aby ste mohli plne ovládať vozidlo.
- Pri sedení na prednom sedadle spolujazdca si nastavte sedadlo čo najviac dozadu.

Kontrola bezpečnostných pásov

Stav bezpečnostných pásov kontrolujte pravidelne nasledujúcim spôsobom:

- Každý pás úplne vyťahnite a hľadajte odreniny, rezy, popálenia a znaky opotrebovania.
- Skontrolujte, či pracky a zámky hladko fungujú bez problémov a či sa pásy jednoducho navíjajú.
 - Ťažšie navíjanie bezpečnostného pásu možno odstrániť jeho vyčistením. Používajte len jemné mydlo a teplú vodu. Nepoužívajte bielinidlá ani rozpúšťadlá. Pred navinutím bezpečnostného pásu skontrolujte, či je úplne suchý.

Pás, ktorý nie je v dobrom stave alebo nefunguje správne, neposkytne správnu úroveň ochrany a musí sa čo najskôr vymeniť.

Pás, ktorý sa pri nehode opotreboval, nemusí poskytnúť takú istú úroveň ochrany pri ďalšej nehode. Po akejkolvek zrážke nechajte bezpečnostné pásy skontrolovať predajcovi.

► Kontrola bezpečnostných pásov

VÝSTRAHA

Nevykonávanie kontroly alebo údržby bezpečnostných pásov môže viesť k vážnemu alebo smrteľnému zraneniu, ak pásy nefungujú správne vtedy, keď je to potrebné.

Pravidelne kontrolujte bezpečnostné pásy a akýkoľvek problém nechajte čo najskôr opraviť.

VÝSTRAHA: Nevykonávajte žiadne zmeny ani úpravy, ktoré by mohli zariadeniam na úpravu bezpečnostných pásov zabrániť v napínaní bezpečnostných pásov alebo by zabráňovali nastaveniu zostavy bezpečnostného pásu za účelom napnutia pásu.

VÝSTRAHA: Po vážnej kolízii vozidla je nevyhnutné vymeniť celú zostavu bezpečnostného pásu, aj keď nie je viditeľné žiadne poškodenie zostavy.

VÝSTRAHA: Vyhnajte sa znečisteniu tkaniny bezpečnostného pásu leštidlami, olejmi alebo chemickými látkami, najmä kyselinou batérie. Na bezpečné očistenie možno použiť jemné mydlo a vodu. Ak sa tkanina rozstrapká, znečistí alebo poškodí, je potrebné vymeniť bezpečnostný pás.

Body ukotvenia



Pri výmene bezpečnostného pásu použite kotviace body znázornené na obrázkoch. Predné sedadlo je vybavené trojbodovým bezpečnostným pásom.

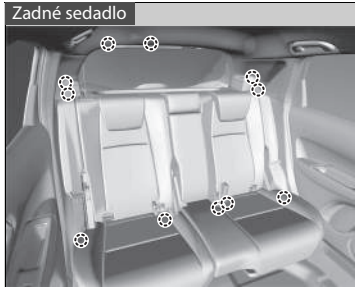

Zadné sedadlo je vybavené tromi trojbodovými bezpečnostnými pásmi.

Súčasti systému airbagov

Predné a kolenné airbagy, bočné airbagy vpredu, bočné airbagy v strede a bočné hlavové airbagy sa aktivujú v závislosti od smeru a závažnosti nárazu. Časti systému airbagov:

- Dva predné airbagy so systémom SRS (doplnkový záchytný systém). Airbag vodiča sa nachádza v strede volantu. Airbag na strane spolujazdca vpredu je uložený v prístrojovej doske. Oba airbagy sú označené nápisom **SRS AIRBAG**.
- Štyri bočné airbagy, jeden pre vodiča, jeden pre cestujúceho vpredu a dva pre cestujúcich vzadu pri oknách. Tieto airbagy sú uložené v čalúnení vonkajšej strany operadiel. Všetky sú označené ako **SIDE AIRBAG** (bočný airbag).
- Dva bočné hlavové airbagy umiestnené na každej strane vozidla. Tieto airbagy sú uložené v strope nad bočnými oknami. Predné a zadné stĺpiky sú označené nápisom **SIDE CURTAIN AIRBAG** (bočný hlavový airbag).
- Jeden stredový airbag. Airbag je uložený v strede operadla vodiča. Je označený symbolom **CENTER AIRBAG** (stredový airbag).
- Kolenný airbag vodiča. Kolenný airbag je uložený pod stĺpikom riadenia. Je označený symbolom **SRS AIRBAG**.
- Elektronická riadiaca jednotka v čase, keď je režim napájania zapnutý (ON), nepretržite sleduje informácie o jednotlivých snímačoch nárazu, snímačoch sedadiel a zámkov bezpečnostných pásov, aktivátoroch airbagov, napínačoch bezpečnostných pásov a ďalšie informácie o vozidle. Pri náraze dokáže jednotka tieto informácie zaznamenať.
- Automatické napínače bezpečnostných pásov predných sedadiel a zadných krajných sedadiel.
- Snímače nárazu, ktoré dokážu zaznamenať mierne až silné čelné alebo bočné nárazy.
- Indikátor na prístrojovom paneli, ktorý vás upozorní na možný problém so systémom airbagov alebo napínačmi bezpečnostných pásov.
- Na vypnutie predného airbagu spolujazdca vpredu vás upozorní indikátor na paneli konzoly.

Dôležité fakty o airbagoch

Airbagy predstavujú vážne nebezpečenstvo. Aby boli účinné, musia sa rozvinúť značnou silou. Hoci airbagy pomáhajú zachraňovať životy, môžu spôsobiť popáleniny, odreniny a iné menšie zranenia, niekedy dokonca smrteľné, ak pasažieri nie sú správne pripútaní bezpečnostnými pásmi a vo vozidle nesedia správne.

Čo by ste mali robiť: Pri riadení sa vždy správne pripútajte pásmi, sedte vzpriamene a čo najďalej od volantu, ale tak, aby ste mohli plne ovládať vozidlo. Spolujazdec vpredu by si mal posunúť sedadlo čo najďalej od prístrojovej dosky.

Nezabudnite však, že neexistuje bezpečnostný systém, ktorý vás ochráni pre zraneniami alebo smrteľnými zraneniami pri vážnych nehodách, aj keď ste sa správne pripútalí bezpečnostnými pásmi a airbagy sa rozvinú.

Neumiestňujte medzi seba a predný airbag tvrdé alebo ostré predmety. Ak máte v lone tvrdé alebo ostré predmety alebo jazdíte s falkou alebo iným ostrým predmetom v ústach, vystavujete sa nebezpečenstvu zranenia v prípade aktivácie predného airbagu.

Na kryty predných airbagov a kolenného airbagu na strane vodiča nepripevňujte ani nedávajte žiadne predmety. Predmety na krytoch označených nápisom **SRS AIRBAG** by mohli brániť správne fungovaniu airbagov alebo môžu byť v prípade aktivácie airbagov vymrštené do interiéru vozidla a spôsobiť zranenia osôb.

☒ Dôležité fakty o airbagoch

Nepokúšajte sa deaktivovať airbagy. Airbagy a bezpečnostné pásy poskytujú spoločne najlepšiu ochranu.

Pri riadení držte ruky mimo smeru rozvinutia predného airbagu držaním volantu po oboch stranách. Neprekrížujte ruku cez kryt airbagu.

Typy airbagov

Vaše vozidlo je vybavené piatimi typmi airbagov:

- **Predné airbagy:** Airbagy pred sedadlami vodiča a spolujazdca vpredu.
- **Kolenný airbag vodiča:** Airbag pod stĺpikom riadenia.
- **Stredové airbagy:** Airbag v strede operadla vodiča.
- **Bočné airbagy:** Airbagy v operadlách vodiča, spolujazdca vpredu a na krajnej zadnej strane.
- **Bočné hlavové airbagy:** Airbagy nad bočnými oknami.

O každom z nich sú uvedené informácie na nasledujúcich stranách.

Predné airbagy (SRS)

Predné airbagy systému SRS sa aktivujú pri miernych až vážnych čelných zrážkach, čím pomáhajú ochrániť hlavu a hrud' vodiča/spolujazdca vpredu.

SRS (Supplemental Restraint System – doplnkový záchytný systém) vyjadruje skutočnosť, že airbagy sú navrhnuté tak, aby dopĺňali funkciu bezpečnostných pásov, nie ju nahrádzali. Bezpečnostné pásy predstavujú primárny záchytný systém cestujúcich vo vozidle.

Umiestnenia airbagov

Predné airbagy sa nachádzajú v strede volantu pre vodiča a v prístrojovej doske pre spolujazdca vpredu. Oba airbagy sú označené nápisom **SRS AIRBAG**.

Typy airbagov

Airbagy sa môžu aktivovať, ak je režim napájania v polohe ON (ZAPNUTÉ).

Po nafúknutí airbagu v prípade nárazu môžete vo vozidle zaznamenať malé množstvo dymu. Tento dym vzniká zo spaľovania materiálu potrebného na nafúknutie a nie je škodlivý. Osoby, ktoré trpia dýchacími problémami, môžu pociťť dočasné ťažkosti. V takom prípade vystúpte z vozidla čo najskôr, pokiaľ je to bezpečné.

Použitie

Predné airbagy sa aktivujú pri miernych až vážnych čelných zrážkach. Ak vozidlo náhle zníži rýchlosť, snímače odošlú informáciu do riadiacej jednotky, ktorá vykoná aktiváciu jedného alebo oboch predných airbagov.

Čelná zrážka môže byť priamo spredu alebo pod uhlom medzi dvoma vozidlami alebo keď vozidlo narazí do pevne stojaceho predmetu, ako je napríklad betónová stena.

Ako fungujú predné airbagy

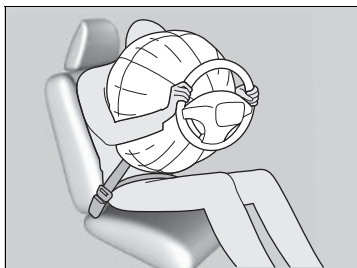

Bezpečnostné pásy zadržia trup a predný airbag pomôže ochrániť hlavu a hrudník. Po rozvinutí sa predné airbagy okamžite vypustia, takže nebudú prekážať vodičovi vo výhľade, v riadení alebo pri ovládaní ďalších ovládačov.

Celkový čas potrebný pre rozvinutie a vypustenie airbagov je taký krátky, že väčšina cestujúcich si ich aktiváciu uvedomí až vtedy, keď ich vidia ležať pred sebou.

■ Kedy by sa predné airbagy nemali rozvinúť

Nezávažné čelné zrážky: Predné airbagy sú určené na doplnenie funkcie bezpečnostných pásov a pomáhajú zachraňovať životy. Nie sú určené na ochranu pred ľahkými zraneniami alebo dokonca zlomeninami kostí, ktoré sa môžu vyskytnúť pri čelných zrážkach menšej sily.

Bočné nárazy: Predné airbagy poskytujú ochranu, keď sa pri náhlom spomalení vodič aj spolujazdec vpredu presunú smerom k prednej časti vozidla. Bočné airbagy a bočné hlavové airbagy sú špeciálne určené na zmiernenie závažnosti zranení, ktoré sa vyskytujú pri miernych až vážnych bočných nárazoch, ktoré môžu presunúť vodiča aj spolujazdca k boku vozidla.

Zadné nárazy: Opierky hlavy a bezpečnostné pásy poskytujú najlepšiu ochranu pri zadnom náraze. Predné airbagy nemôžu poskytnúť žiadnu významnú ochranu a nie sú určené na aktiváciu pri takýchto nehodách.

Prevrátenia: Bezpečnostné pásy a bočné hlavové airbagy poskytujú pri prevrátení najlepšiu ochranu. Predné airbagy nemôžu poskytnúť takmer žiadnu ochranu a nie sú určené na aktiváciu pri prevrátení.

■ Kedy sa môžu predné airbagy aktivovať aj pri malom alebo žiadnom viditeľnom poškodení vozidla

Systém airbagov reaguje na náhle spomalenie, preto silný náraz na konštrukciu alebo zavesenie vozidla môže aktivovať jeden alebo viac airbagov. Môže to byť náraz na obrubník, okraj diery alebo iný nízky pevný objekt, ktorý spôsobí náhle spomalenie podvozku vozidla. Keďže náraz nastal pod vozidlom, poškodenie nemusí byť hneď zrejmé.

■ Kedy sa predné airbagy neaktivujú, aj keď sa zdá byť vonkajšie poškodenie závažné

Keďže pri náraze niektoré deformovateľné časti karosérie absorbujú energiu nárazu, rozsah viditeľného poškodenia nie vždy indikuje správnu prevádzku airbagu. V skutočnosti niektoré nehody môžu viesť k veľkému poškodeniu, airbag sa však pri nich neaktivoval, pretože nebol potrebný alebo by neposkytoval ochranu, aj keby sa aktivoval.

Vypnutie systému predného airbagu spolujazdca

Ak musíte na sedadlo spolujazdca vpredu nainštalovať detský záchytný systém smerujúci dozadu, je nutné manuálne deaktivovať systém predného airbagu spolujazdca pomocou zabudovaného kľúča.

Spínač ON/OFF (Zap./Vyp.) predného airbagu spolujazdca

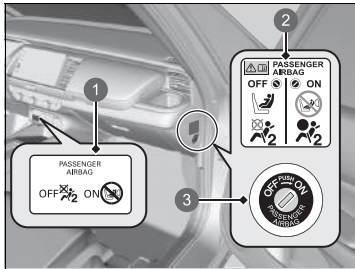

- 1 Indikátor **ON/OFF** predného airbagu spolujazdca
- 2 Výstražný štítok systému
- 3 Spínač **ON/OFF**

Keď je spínač **ON/OFF** predného airbagu spolujazdca v polohe:

OFF: Predný airbag spolujazdca je deaktivovaný. Predný airbag spolujazdca sa neaktivuje pri silnom čelnom náraze, pri ktorom sa aktivuje predný airbag vodiča.

Tento stav pripomína rozsvietený indikátor vypnutého predného airbagu spolujazdca.

ON: Predný airbag spolujazdca je aktivovaný. Indikátor zapnutého predného airbagu spolujazdca sa rozsvieti a zostane svietiť približne 60 sekúnd.

Vypnutie systému predného airbagu spolujazdca

⚠ VÝSTRAHA

Systém predného airbagu spolujazdca je potrebné vypnúť, ak na sedadlo spolujazdca vpredu musíte umiestniť detskú autosedačku smerujúcu dozadu.

Ak by sa predný airbag spolujazdca aktivoval, mohol by zasiahnuť detskú autosedačku smerujúcu dozadu silou, ktorá by mohla spôsobiť smrť alebo veľmi vážne zranenie dieťaťa.

⚠ VÝSTRAHA

Keď sa detská autosedačka smerujúca dozadu už nenachádza na sedadle spolujazdca vpredu, nezabudnite systém predného airbagu spolujazdca znova zapnúť.

V opačnom prípade by mohlo počas zrážky vozidla dôjsť k vážnemu zraneniu alebo smrti.

■ Deaktivácia systému predného airbagu spolujazdca

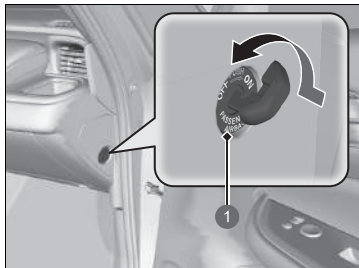

- 1 Spínač **ON/OFF** predného airbagu spolujazdca

■ Indikátor vypnutia predného airbagu spolujazdca

Keď je systém predného airbagu spolujazdca aktivovaný, po niekoľkých sekundách po nastavení režimu napájania do polohy ON (ZAPNUTÉ) indikátor zhasne.

Keď je systém predného airbagu spolujazdca deaktivovaný, indikátor zostane svietiť alebo na chvíľu zhasne a znova sa rozsvieti.

1. Aktivujte parkovaciu brzdú a nastavte režim napájania do polohy VOZIDLO VYPNUTÉ.
2. Otvorte dvere spolujazdca vpredu.
3. Vložte zabudovaný kľúč do spínača **ON/OFF** predného airbagu spolujazdca.
 - Spínač sa nachádza na postrannom paneli prístrojového panela na strane spolujazdca vpredu.
4. Otočte zabudovaný kľúč do polohy **OFF** (VYPNUTÉ) a vyberte ho zo spínača.

►► Deaktivácia systému predného airbagu spolujazdca

POZNÁMKA

- Spínač zapnutia/vypnutia **ON/OFF** predného airbagu spolujazdca otočte pomocou zabudovaného kľúča vášho vozidla. Ak použijete iný kľúč, spínač sa môže poškodiť alebo systém predného airbagu spolujazdca nemusí fungovať správne.
- Keď sa v spínači **ON/OFF** predného airbagu spolujazdca nachádza zabudovaný kľúč, nezatvárajte dvere ani naň nepôsobte nadmernou silou. Spínač alebo kľúč by sa mohli poškodiť.

Dôrazne odporúčame, aby ste neinštalovali detský záchytný systém smerujúci dozadu na sedadlo spolujazdca vpredu.

► Ochrana dočiat Str. 79

Je vašou zodpovednosťou zmeniť nastavenie systému predného airbagu spolujazdca do polohy **OFF** (VYPNUTÉ), keď na sedadlo spolujazdca vpredu umiestnite detský záchytný systém smerujúci dozadu.

Keď detský záchytný systém smerujúci dozadu už nie je umiestnený na sedadle spolujazdca vpredu, znova zapnite systém.

■ Štítok s informáciami o vypnutí predného airbagu spolujazdca

Štítok sa nachádza na postrannom paneli prístrojového panela na strane spolujazdca vpredu.



- 1 Dojča v detskej autosedačke smerujúcej dozadu: Ak je to nevyhnuté, môže cestovať vpredu
- 2 Nie je možné sedieť vpredu
- 3 Predný airbag spolujazdca je: Aktívny
- 4 Neaktívny

Kolenný airbag vodiča

Kolenný airbag vodiča so systémom SRS sa nafúkne pri miernej až závažnej prednej zrážke a pomôže udržať vodiča v správnej polohe a dosiahnuť maximálny ošoh, ktorý poskytujú ostatné bezpečnostné funkcie vozidla.

SRS (Supplemental Restraint System – doplnkový záchytný systém) vyjadruje skutočnosť, že airbag je navrhnutý tak, aby dopĺňal funkciu bezpečnostných pásov, nie aby ju nahrádzal. Bezpečnostné pásy predstavujú primárny záchytný systém cestujúcich vo vozidle.

Umiestnenia airbagov

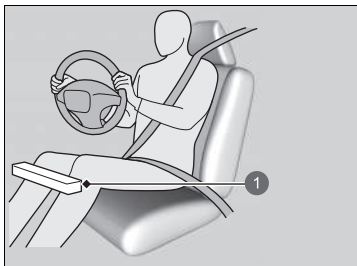

1 Poloha kolenného airbagu vodiča

Kolenný airbag vodiča sa nachádza pod stĺpikom riadenia.

Airbag je označený symbolom **SRS AIRBAG**.

Kolenný airbag vodiča

Nepripájajte príslušenstvo na kolenný airbag ani do jeho blízkosti, keďže to môže obmedzovať správnu prevádzku airbagu alebo dokonca niekoho zraniť pri jeho aktivácii.

Vodič nesmie pod sedadlo ani pod nohy ukladať žiadne predmety. Tieto predmety môžu prekážať aktivácii airbagu v prípade miernej až závažnej prednej zrážky a viesť k nedostatočnej ochrane.

Použitie

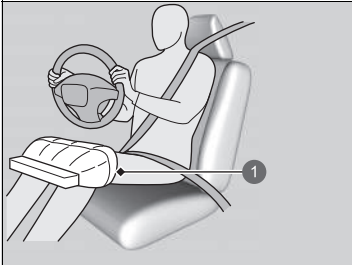

Po nafúknutí predného airbagu vodiča sa nafúkne aj kolenný airbag vodiča.

1 Aktivovaný kolenný airbag vodiča

■ Kedy sa kolenný airbag vodiča aktivuje aj pri malom alebo žiadnom viditeľnom poškodení vozidla

Systém airbagov reaguje na náhle spomalenie, preto silný náraz na konštrukciu alebo zavesenie vozidla môže aktivovať jeden alebo viac airbagov.

Môže to byť náraz na obrubník, okraj diery alebo iný nízky pevný objekt, ktorý spôsobí náhle spomalenie podvozku vozidla. Keďže náraz nastal pod vozidlom, poškodenie nemusí byť hneď zrejmé.

■ Kedy sa kolenný airbag vodiča neaktivuje, aj keď sa zdá byť vonkajšie poškodenie závažné

Keďže pri náraze niektoré deformovateľné časti karosérie absorbujú energiu nárazu, rozsah viditeľného poškodenia nie vždy indikuje správnu prevádzku airbagu. V skutočnosti niektoré nehody môžu viesť k veľkému poškodeniu, airbag sa však pri nich neaktivoval, pretože nebol potrebný alebo by neposkytoval ochranu, aj keby sa aktivoval.

Stredový airbag

Stredový airbag pomáhajú chrániť hlavu vodiča a spolujazdca vpredu počas mierneho až vážneho bočného nárazu.

Umiestnenie airbagu

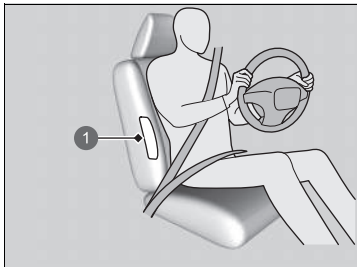

1 Poloha stredového airbagu

Stredový airbag sa nachádza v strede operadla vodiča.

Je označený symbolom **CENTER AIRBAG** (stredový airbag).

Použitie

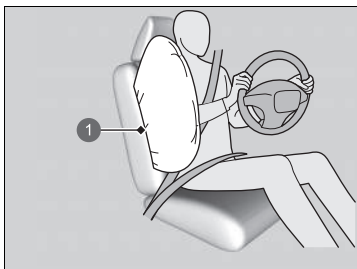

1 Stredový airbag

Stredový airbag

Uistite sa, že vy aj váš spolujazdec vpredu sedíte vždy vzpriamene. Nakláňanie v smere stredového airbagu môže zabrániť správnej aktivácii airbagu a zvyšuje nebezpečenstvo vážneho úrazu.

Na stredový airbag ani do jeho blízkosti nepripájajte žiadne doplnky. Môžu obmedzovať správnu prevádzku airbagu alebo niekoho zraniť pri jeho aktivácii.

Počas jazdy neotvárajte kryt priestoru konzoly.

Ak chcete na operadlách predných sedadiel použiť poťah alebo ho chcete vymeniť, vždy sa najskôr poraďte s predajcom.

Nesprávna výmena alebo použitie poťahov na operadlách vodiča môže zabrániť správnej aktivácii stredového airbagu počas bočného nárazu.

■ Kedy sa stredový airbag aktivuje aj pri malom alebo žiadnom viditeľnom poškodení vozidla

System airbagov reaguje na náhle zrýchlenie, preto silný náraz do bočnej konštrukcie vozidla môže aktivovať stredový airbag. V takých prípadoch môže byť poškodenie malé alebo žiadne, ale snímače nárazov zistili dostatočne vážny náraz na aktiváciu airbagu.

■ Kedy sa stredový airbag neaktivuje, aj keď sa zdá byť viditeľné poškodenie závažné

Je možné, že sa stredový airbag neaktivuje počas nárazu, ktorý môže spôsobiť na pohľad vážne poškodenie. To sa môže stať vtedy, keď je bod nárazu smerom k prednej alebo zadnej časti vozidla alebo keď deformovateľné časti vozidla absorbovali väčšinu energie nárazu. V oboch prípadoch by nebol stredový airbag potrebný a neposkytol by ochranu v prípade aktivácie.

Bočné airbagy

Bočné airbagy pomáhajú chrániť telo a panvu spolujazdca vpredu alebo vzadu počas mierne silného až silného bočného nárazu.

Umiestnenia airbagov

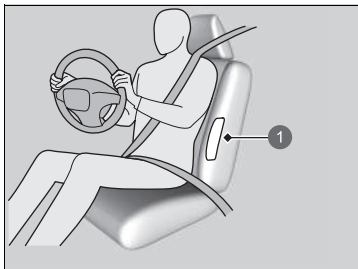

1 Umiestnenie bočného airbagu

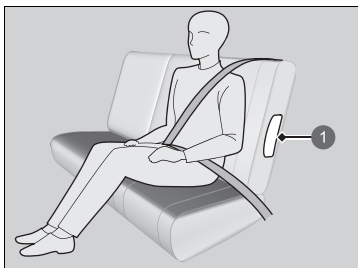

1 Umiestnenie bočného airbagu

Bočné airbagy sú uložené vo vonkajšom okraji operadiel vodiča, spolujazdca a zadných sedadiel pri oknách.

Každý z nich je označený ako **SIDE AIRBAG** (bočný airbag).

Bočné airbagy

Neukladajte rôzne doplnky do blízkosti bočných airbagov alebo na ne. Môžu obmedzovať správnu prevádzku airbagov alebo niekoho zraniť pri ich aktivácii.

Použitie

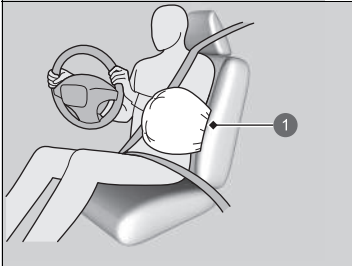

1 Aktivovaný bočný airbag

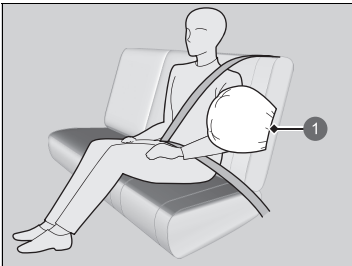

1 Aktivovaný bočný airbag

Keď snímače zaznamenajú mierny až závažný bočný náraz, riadiaca jednotka okamžite aktivuje bočný airbag na príslušnej strane.

Bočné airbagy

Ak chcete na operadlách sedadiel použiť poťahy alebo ich chcete vymeniť, vždy sa najskôr poraďte s predajcom. Nesprávna výmena alebo použitie poťahov na operadlách sedadiel môže zabrániť správnej aktivácii bočných airbagov počas bočného nárazu.

Dbajte na to, aby sa spolujazdec vpredu alebo vzadu neopieral o dvere s hlavou v priestore rozvinutia bočného airbagu. Pri aktivácii môže bočný airbag silne zasiahnuť spolujazdca a spôsobiť vážne zranenie.

■ **Kedy sa bočný airbag aktivuje aj pri malom alebo žiadnom viditeľnom poškodení vozidla**

Systém airbagov reaguje na náhle zrýchlenie, preto silný náraz do bočnej konštrukcie vozidla môže aktivovať bočný airbag. V takých prípadoch môže byť poškodenie malé alebo žiadne, ale snímače nárazov zistili dostatočne vážny náraz na aktiváciu airbagu.

■ **Kedy sa bočný airbag neaktivuje, aj keď sa zdá byť viditeľné poškodenie závažné**

Je možné, že sa bočný airbag neaktivuje počas nárazu, ktorý môže spôsobiť na pohľad vážne poškodenie. To sa môže stať vtedy, keď bod nárazu bol bližšie k prednej alebo zadnej časti vozidla alebo keď deformovateľné časti vozidla absorbovali väčšinu energie nárazu. V oboch prípadoch by nebol bočný airbag potrebný a neposkytol by ochranu v prípade aktivácie.

Bočné hlavové airbagy

Bočné hlavové airbagy pomáhajú chrániť hlavu vodiča a spolujazdcov na sedadlách pri oknách počas mierneho až vážneho bočného nárazu.

Umiestnenia airbagov

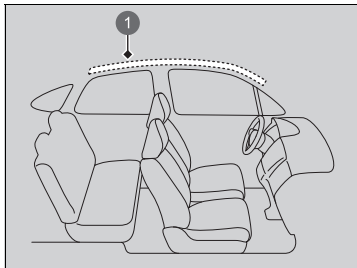

1 Poloha bočného hlavového airbagu

Bočné hlavové airbagy sa nachádzajú v streche nad bočnými oknami na oboch stranách vozidla.

Bočné hlavové airbagy

Bočné hlavové airbagy sú najúčinnnejšie vtedy, keď je pasažier správne pripútaný bezpečnostným pásom a sedí vzpriamene dobre opretý v sedadle.

Na bočné okná alebo strešné stĺpiky neinstalujte žiadne predmety, pretože by mohli brániť správne fungovaniu bočných hlavových airbagov.

Na háčik na šaty nevesajte vešiak ani iné tvrdé predmety. V prípade aktivácie bočného hlavového airbagu by mohli spôsobiť zranenie.

Použitie

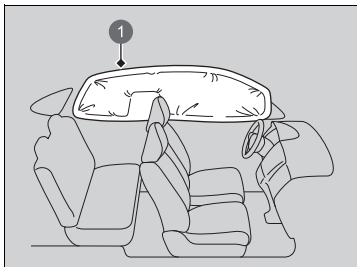

Bočný hlavový airbag je navrhnutý tak, aby sa aktivoval pri miernych až závažných bočných nárazoch.

1 Aktivovaný bočný hlavový airbag

■ Kedy sa bočné hlavové airbagy aktivujú pri čelnej zrážke

Jeden alebo oba bočné hlavové airbagy sa môžu aktivovať aj pri miernej až závažnej čelnej zrážke.

Indikátory systému airbagov

Ak sa v systéme airbagov vyskytne problém, indikátor SRS sa rozsvieti a v rozhraní s informáciami pre vodiča sa zobrazí hlásenie.

■ Indikátor doplnkového záchytného systému (SRS)

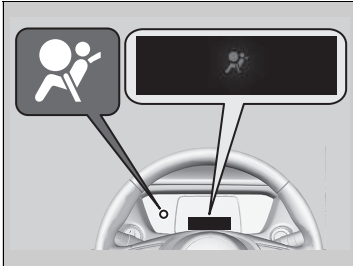

■ Keď je režim napájania nastavený na možnosť ON (ZAPNUTÉ)

Indikátor sa na niekoľko sekúnd rozsvieti a potom zhasne. To znamená, že systém funguje správne.

Ak sa indikátor rozsvieti inokedy alebo sa vôbec nerozsvieti, dajte systém skontrolovať čo najskôr predajcovi. Ak tak neurobíte, airbagy alebo napínače bezpečnostných pásov nemusia fungovať správne, keď to bude potrebné.

▣ Indikátor doplnkového záchytného systému (SRS)

⚠ VÝSTRAHA

Ignorovanie indikátora SRS môže viesť k vážnemu zraneniu alebo smrti, ak nebudú systémy airbagov alebo napínačov fungovať správne.

Ak vás indikátor SRS upozorní na možný problém, čo najskôr nechajte skontrolovať vozidlo predajcovi.

■ Indikátor vypnutia predného airbagu spolujazdca



■ Kedy sa rozsvieti indikátor vypnutia airbagu spolujazdca

Indikátor zostane svietiť, kým je systém predného airbagu spolujazdca deaktivovaný.

Keď sa na sedadle spolujazdca vpredu nepoužíva detská autosedačka smerujúca dozadu, manuálne znova zapnite systém. Indikátor by mal zhasnúť.

►► Indikátor doplnkového záchytného systému (SRS)

⚠ VÝSTRAHA

Ak sa rozsvieti indikátor systému SRS, okamžite odstráňte detskú autosedačku smerujúcu dozadu zo sedadla spolujazdca vpredu. Neignorujte indikátor systému SRS, aj keď ste deaktivovali predný airbag spolujazdca.

Mohlo dôjsť k poruche systému SRS, v dôsledku ktorej sa môže aktivovať predný airbag spolujazdca a spôsobiť vážne zranenie alebo smrť.

Starostlivosť o airbagy

Údržbu ani výmenu komponentov systému airbagov nemusíte a ani by ste nemali vykonávať sami. V nasledujúcich situáciách by ste však mali nechať vozidlo skontrolovať predajcovi:

■ Keď sa airbagy rozvinuli

Ak sa airbag aktivoval, musí sa vymeniť riadiaca jednotka a iné súvisiace časti. Podobne sa musí vymeniť po aktivácii aj automatický napínač bezpečnostných pásov.

■ Keď bolo vozidlo účastníkom miernej až závažnej zrážky

Aj keď sa airbagy neaktivovali, nechajte predajcu skontrolovať nasledovné položky: napínače bezpečnostných pásov predných sedadiel a zadných krajných sedadiel a každý pás, ktorý sa počas zrážky používal.

» Starostlivosť o airbagy

Je zakázané odstrániť z vozidla komponenty systému airbagov.

V prípade poruchy alebo vypnutia systému alebo po aktivácii airbagov/napínačov bezpečnostných pásov sa obráťte na kvalifikovaných špecialistov.

Neodporúčame používať použité komponenty systému airbagov, vrátane airbagov, napínačov, snímačov alebo riadiacej jednotky.

Ochrana detí vo vozidle

Každoročne sa pri autonehodách zraní alebo zahynie veľký počet detí, pretože sú zle pripútané alebo nie sú pripútané vôbec. Autonehody sú v skutočnosti hlavnou príčinou úmrtia detí do 12 rokov.

V záujme znižovania počtu úmrtí a zranení musia byť dojchatá a deti počas jazdy správne pripútané.

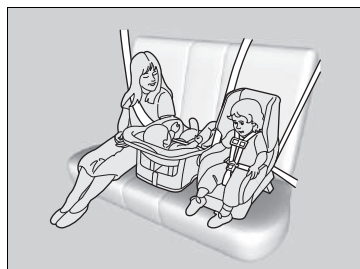

Deti by mali sedieť správne pripútané na zadnom sedadle. Dôvody sú nasledovné:

- Aktivovaný predný airbag môže zraniť alebo zabiť dieťa sediace na prednom sedadle.
- Dieťa na prednom sedadle bude rušiť pozornosť vodiča a tým obmedzovať jeho schopnosť bezpečne riadiť vozidlo.
- Štatistiky dokazujú, že pre deti každej výšky a veku je bezpečnejšie, keď sedia správne pripútané na zadnom sedadle.

☒ Ochrana detí vo vozidle

Slnečná clona spolujazdca vpredu

⚠ VÝSTRAHA



NIKDY nepoužívajte detský záchytný systém smerujúci dozadu na sedadle chránenom AKTÍVNYM AIRBAGOM pred záchytným systémom, pretože by mohlo dôjsť k USMRTENIU alebo VÁŽNEMU ZRANENIU DIEŤAŤA.

⚠ VÝSTRAHA

Nepripútané alebo nesprávne pripútané deti sa môžu pri nehode vážne zraniť alebo zahynúť.

Každé dieťa, ktoré je príliš malé na pripútanie bezpečnostným pásom, musí byť správne pripútané v schválenom detskom záchytnom systéme. Väčšie dieťa musí byť riadne pripútané bezpečnostným pásom, v prípade potreby s použitím sedáka.

- Dieťa nikdy nedržte na kolenách, pretože v prípade zrážky je nemožné chrániť ho pred zranením.
- Nikdy nepripútajte pásom seba a dieťa. Počas nehody by sa pás zatlačil hlbšie do tela dieťaťa a spôsobil vážne alebo smrteľné zranenia.
- Dve deti nikdy nesmú byť pripútané tým istým pásom. Obe deti by si pri nehode spôsobili veľmi vážne zranenia.
- Všetky deti, ktoré sú príliš malé na pripútanie bezpečnostným pásom, musia byť správne pripútané v schválenom detskom záchytnom systéme, ktorý je bezpečne upevnený vo vozidle pomocou bezpečnostného pásu alebo systému ukotvenia detského záchytného systému.

☒ Ochrana detí vo vozidle

V mnohých krajinách zákony prikazujú správne pripútať na zadnom sedadle všetky deti do veku 12 rokov, s výškou menšou ako 150 cm.

V mnohých krajinách je potrebné používať oficiálne schválený a vhodný detský záchytný systém na prepravu detí na ktoromkoľvek sedadle. Overte si požiadavky miestnych zákonov.

Odporúčame použitie detského záchytného systému spĺňajúceho nariadenie OSN č. 44 alebo č. 129, prípadne predpisy príslušných krajín.

☒ **Výber detského záchytného systému** Str. 82

- Nedovoľte deťom manipulovať s dverami, oknami alebo nastaveniami sedadiel.
- Nenechávajte deti vo vozidle bez dozoru, najmä v horúcom počasí, keď sa teplota vo vnútri môže zvýšiť natoľko, že by ich mohla zabiť. Mohli by aktivovať aj ovládacie prvky vozidla a to by sa mohlo neočakávane pohnúť.

► Ochrana detí vo vozidle

VÝSTRAHA: Použite tlačidlo uzamknutia elektricky ovládaných okien, ktoré dieťaťu zabráni otvoriť okná. Táto funkcia zabráni deťom hrať sa s oknami, čím sa predchádza nebezpečenstvu a rozptyľovaniu vodiča.

► **Otváranie/zatváranie elektricky ovládaných okien** Str. 184

VÝSTRAHA: Vždy, keď opúšťate vozidlo, zoberte si so sebou kľúč zapalovania bez ohľadu na to, či ho ponechávate prázdne alebo v ňom zostávajú ďalšie osoby.

Na slnečnej clone na strane spolujazdca sa nachádza výstražný štítok, ktorý upozorňuje na riziká súvisiace s predným airbagom spolujazdca a bezpečnosťou detí. Prečítajte si a dodržujte pokyny na tomto štítku.

► **Bezpečnostné štítky** Str. 102

Bezpečnosť dojíčiat a malých detí

Ochrana dojíčiat

Dojča musí byť správne pripútané v sklápacom detskom záchytnom systéme smerujúcom dozadu, a to dovtedy, kým nedosiahne hmotnostný alebo výškový limit výrobcu detského záchytného systému a nemá minimálne jeden rok.

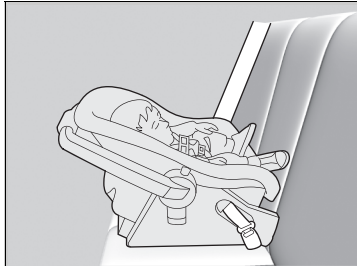

Umiestnenie detskej autosedačky smerujúcej dozadu

Detský záchytný systém musí byť umiestnený a zaistený na zadnom sedadle.

- Odporúčame, aby ste namontovali detský záchytný systém priamo za sedadlo spolujazdca vpredu, posunuli sedadlo podľa potreby dopredu a nechali ho neobsadené.
- Detský záchytný systém a sedadlo pred ním sa nesmú vôbec dotýkať. Prípadne si môžete zaobstarať menšiu detskú autosedačku smerujúcu dozadu.

Ochrana dojíčiat

⚠ VÝSTRAHA

Umiestnenie detskej autosedačky smerujúcej dozadu na predné sedadlo môže spôsobiť vážne zranenie alebo smrť, ak sa aktivuje predný airbag spolujazdca.

Detskú autosedačku smerujúcu dozadu vždy používajte na zadnom sedadle, nie na prednom.

Požiadavky predpisu OSN č. 94:

⚠ VÝSTRAHA



NIKDY nepoužívajte detský záchytný systém smerujúci dozadu na sedadle chránenom AKTÍVNYM AIRBAGOM pred záchytným systémom, pretože by mohlo dôjsť k USMRTENIU alebo VÁŽNEMU ZRANENIU DIEŤAŤA.

Detská autosedačka smerujúca dozadu môže pri správnej inštalácii brániť vodičovi alebo spolujazdcovi vpredu posunúť ich sedadlá úplne dozadu alebo zaistiť operadlo v požadovanej polohe.

☒ Ochrana dojíčiat

Mnohí odborníci odporúčajú používať detský záchytný systém smerujúci dozadu do druhého roku veku dieťaťa, ak výška a váha dieťaťa umožňuje používať takýto záchytný systém.

Detské autosedačky smerujúce dozadu nesmú byť nikdy nainštalované s orientáciou v smere jazdy.

Pred inštaláciou si vždy prečítajte pokyny výrobcu detského záchytného systému.

Ak sa aktivuje predný airbag spolujazdca, môže veľkou silou zasiahnuť detskú autosedačku smerujúcu dozadu, čím môže spôsobiť uvoľnenie autosedačky a následné vážne zranenie dieťaťa.

Ak je úplne nevyhnutné nainštalovať detskú autosedačku smerujúcu dozadu na sedadlo spolujazdca vpredu, manuálne vypnite systém predného airbagu spolujazdca.

☒ **Vypnutie systému predného airbagu spolujazdca** Str. 61

Ochrana menších detí

Ak dieťa prekročilo hmotnostný a výškový limit detskej autosedačky smerujúcej dozadu, dieťa je potrebné správne pripútať v pevne pripevnenej detskej autosedačke smerujúcej dopredu, kým nepresiahne hmotnostný a výškový limit detskej autosedačky smerujúcej dopredu.



Umiestnenie detského záchytného systému smerujúceho dopredu

Dôrazne odporúčame umiestniť detský záchytný systém smerujúci dopredu na zadné sedadlo.

Umiestnenie detského záchytného systému smerujúceho dopredu na predné sedadlo môže byť nebezpečné. Zadné sedadlo je najbezpečnejšie miesto pre dieťa.

Ochrana menších detí

⚠ VÝSTRAHA

Umiestnenie detského záchytného systému smerujúceho dopredu na predné sedadlo môže spôsobiť vážne zranenie alebo smrť, ak sa aktivuje predný airbag.

Ak musíte umiestniť detský záchytný systém smerujúci dopredu na predné sedadlo, posuňte sedadlo čo najďalej dozadu a správne pripútajte dieťa.

Prečítajte si informácie o zákonoch a nariadeniach ohľadom použitia detských záchytných systémov tam, kde jazdíte, a dodržiavajte pokyny ich výrobcu.

■ Výber detského záchytného systému

Niektoré detské záchytné systémy sú kompatibilné s dolným ukotvením. Niektoré z nich majú pevný a iné ohybný pripájací prvok. Obidva sa rovnako jednoducho používajú. Niektoré staršie detské záchytné systémy možno nainštalovať len pomocou bezpečnostného pásu. Pri inštalácii akéhokoľvek typu záchytného systému sa vždy riadte pokynmi na používanie a údržbu detského záchytného systému stanovenými výrobcom vrátane dátumov expirácie, ako aj pokynmi v tejto príručke. Správna inštalácia je nevyhnutná pre maximálnu ochranu vášho dieťaťa.

Systémy s ohybným pripojením nemusia byť vo vašej krajine k dispozícii.

Na sedadlách alebo vo vozidlách bez dolných bodov ukotvenia zvýšite bezpečnosť systému tak, že nainštalujete detský záchytný systém pomocou bezpečnostného pásu a horného kotviaceho bodu. Dôvodom je, že ak sa nepoužíva systém dolného ukotvenia, všetky detské záchytné systémy musia byť pripevnené pomocou bezpečnostného pásu. Výrobca detského záchytného systému môže po dosiahnutí istej hmotnosti dieťaťa odporúčať pripevnenie záchytného systému ISOFIX pomocou bezpečnostného pásu. Pokyny na správnu inštaláciu nájdete v užívateľskej príručke detského záchytného systému.

■ Dôležité faktory pri výbere detského záchytného systému

Dbajte na to, aby detský záchytný systém spĺňal nasledujúce požiadavky:

- Detský záchytný systém má správny typ a veľkosť pre dieťa.
- Detský záchytný systém má správny typ pre polohu sedenia.
- Detský záchytný systém spĺňa bezpečnostné normy. Odporúčame použitie detského záchytného systému spĺňajúceho nariadenie OSN č. 44 alebo č. 129, prípadne predpisy príslušných krajín. Všímajte si označenie schválenia systému a vyhlásenie výrobcu o zhode na obale produktu.

►► Výber detského záchytného systému

Inštalácia detského záchytného systému kompatibilného s dolným ukotvením je jednoduchá.

Detské záchytné systémy kompatibilné s dolným ukotvením boli vyvinuté na zjednodušenie procesu inštalácie a zníženie nebezpečenstva zranení spôsobených nesprávnou inštaláciou.

■ Normy pre detské záchytné systémy

Ak detský záchytný systém (či už typu i-Size/ISOFIX alebo systém vybavený bezpečnostným pásom) spĺňa príslušné nariadenie OSN, je na ňom pripevnený štítok schválenia, ako je to znázornené v tabuľke vedľa. Pred zakúpením alebo použitím akéhokoľvek detského záchytného systému skontrolujte štítok schválenia a uistite sa, že je systém kompatibilný s vaším vozidlom aj dieťaťom a že spĺňa príslušné nariadenie OSN.

►► Výber detského záchytného systému

Príklad štítiku schválenia nariadenia OSN č. 44

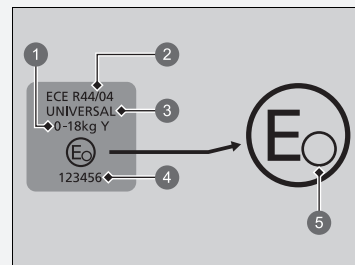

- 1 Hmotnostná kategória
- 2 Číslo predpisu
- 3 Kategória
- 4 Číslo schválenia
- 5 Kód krajiny

► Výber detského záchytného systému

Príklad štítku schválenia nariadenia OSN č. 129

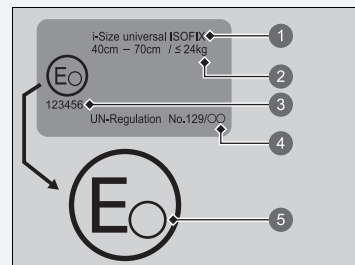

- 1 Kategória
- 2 Indikácia veľkosti a hmotnosti
- 3 Číslo schválenia
- 4 Číslo predpisu
- 5 Kód krajiny

Inštačné body detského záchytného systému

Airbag spolujazdca ZAPNUTÝ pre typ vozidla s ľavostranným riadením

Airbag spolujazdca VYPNUTÝ pre typ vozidla s ľavostranným riadením

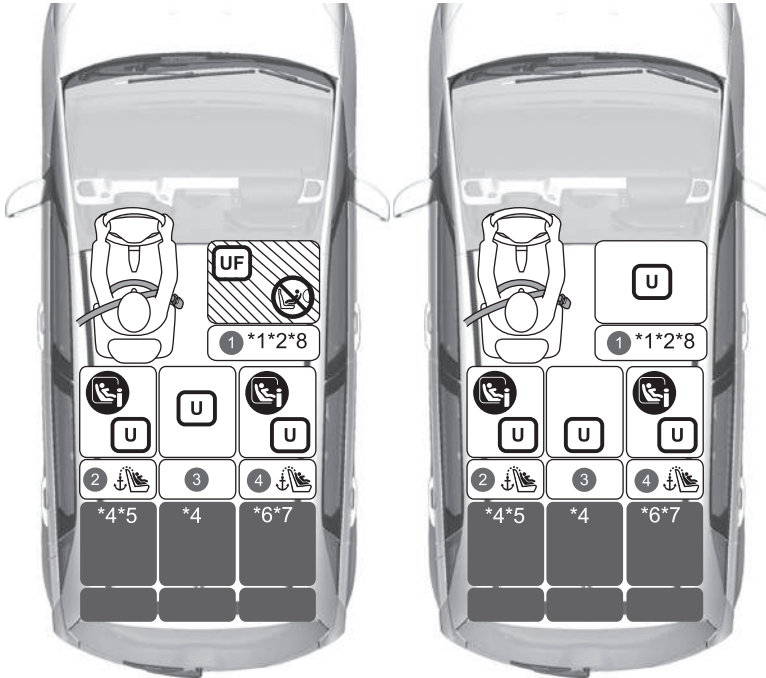

	Vhodné pre univerzálne záchytné systémy nainštalované pomocou bezpečnostných pásov vozidla.
	Vhodné pre univerzálne záchytné systémy smerujúce dopredu nainštalované pomocou bezpečnostných pásov vozidla.
	Vhodné pre detské záchytné systémy i-Size a ISOFIX.
	Vhodné len pre záchytné systémy smerujúce dopredu.
	Nikdy nepoužívajte záchytný systém smerujúci dozadu.
	Miesto na sedenie vybavené hornými kotviacimi bodmi pripevňovacieho popruhu.

- *1: Nastavte posúvač sedadla do najzadnejšej polohy a operadlo nastavte do najprednejšej zablokovanej polohy.
- *2: Pri montáži juniorského sedadla smerujúceho vpred schváleného normou UN R129 je nutné odstrániť opierku hlavy. Odstránenú opierku hlavy uložte v batožinovom priestore, aby sa počas náhleho zabrzdzenia alebo zrážky mimovoľne nepohybovala.
- *3: Uvedené detské záchytné systémy (CRS) odporúča spoločnosť Honda v čase zverejnenia. Aktuálne podrobné informácie súvisiace s nami odporúčanými detskými záchytnými systémami (CRS) vám poskytne autorizovaný predajca. Vhodné môžu byť aj iné detské záchytné systémy. Zoznam odporúčaných vozidiel vám poskytnú výrobcovia detských záchytných systémov.
- *4: Ak pripevníte detský záchytný systém k strednému zadnému sedadlu, nebude možné použiť bezpečnostný pás na jednej strane.
- *5: Ak pripevníte detský záchytný systém k ľavému zadnému sedadlu, nebude možné použiť stredný bezpečnostný pás.
- *6: Ak pripevníte detský záchytný systém k pravému zadnému sedadlu, možno nebude možné použiť stredný bezpečnostný pás.
- *7: Ak pripevníte detský záchytný systém ISOFIX k pravému zadnému sedadlu, možno nebude možné použiť stredný bezpečnostný pás.
- *8: Iba typ pripevniteľný pásom.

Detské záchytné systémy s podpornými nožičkami je možné nainštalovať na sedadlá, kde nie je možné nainštalovať systém i-Size. Inštalácia na stredné sedadlo je však vylúčená.

Airbag spolujazdca ZAPNUTÝ pre typ vozidla s pravostranným riadením

Airbag spolujazdca VYPNUTÝ pre typ vozidla s pravostranným riadením

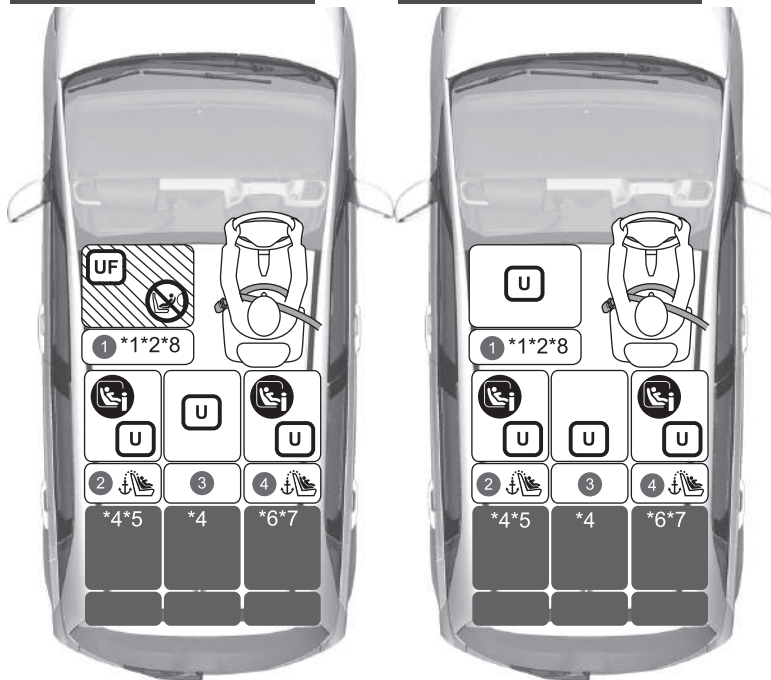

	Vhodné pre univerzálne záchytné systémy nainštalované pomocou bezpečnostných pásov vozidla.
	Vhodné pre univerzálne záchytné systémy smerujúce dopredu nainštalované pomocou bezpečnostných pásov vozidla.
	Vhodné pre detské záchytné systémy i-Size a ISOFIX.
	Vhodné len pre záchytné systémy smerujúce dopredu.
	Nikdy nepoužívajte záchytný systém smerujúci dozadu.
	Miesto na sedenie vybavené hornými kotviacimi bodmi pripevňovacieho popruhu.

- *1: Nastavte posúvač sedadla do najzadnejšej polohy a operadlo nastavte do najprednejšej zablokovanej polohy.
- *2: Pri montáži juniorského sedadla smerujúceho vpred schváleného normou UN R129 je nutné odstrániť opierku hlavy. Odstránenú opierku hlavy uložte v batožinovom priestore, aby sa počas náhleho zabrzdzenia alebo zrážky mimovoľne nepohybovala.
- *3: Uvedené detské záchytné systémy (CRS) odporúča spoločnosť Honda v čase zverejnenia. Aktuálne podrobné informácie súvisiace s nami odporúčanými detskými záchytnými systémami (CRS) vám poskytne autorizovaný predajca. Vhodné môžu byť aj iné detské záchytné systémy. Zoznam odporúčaných vozidiel vám poskytnú výrobcovia detských záchytných systémov.
- *4: Ak pripevníte detský záchytný systém k strednému zadnému sedadlu, nebude možné použiť bezpečnostný pás na jednej strane.
- *5: Ak pripevníte detský záchytný systém k ľavému zadnému sedadlu, nebude možné použiť stredný bezpečnostný pás.
- *6: Ak pripevníte detský záchytný systém k pravému zadnému sedadlu, možno nebude možné použiť stredný bezpečnostný pás.
- *7: Ak pripevníte detský záchytný systém ISOFIX k pravému zadnému sedadlu, možno nebude možné použiť stredný bezpečnostný pás.
- *8: Iba typ pripevniteľný pásom.

Detské záchytné systémy s podpornými nožičkami je možné nainštalovať na sedadlá, kde nie je možné nainštalovať systém i-Size. Inštalácia na stredné sedadlo je však vylúčená.

Všetky modely

Podrobné informácie o inštalácii detského záchytného systému (CRS)

Číslo miesta na sedenie	Miesto na sedenie							
	Veľkostné skupiny Hmotnosť Výška		1		2	3	4	
			Spolujazdec vpredu*1		2. rad			
			Poloha spínača ON/ OFF predného airbagu spolujazdca		Vľavo	Stred	Vpravo	
ON (Zap.)	OFF (Vyp.)							
Miesto na sedenie vhodné pre univerzálne sedačky využívajúce bezpečnostný pás (áno/nie)	Skupina 0	Menej ako 10 kg	Nie	Áno	Áno*4	Áno*4	Áno	
	Skupina 0+	Menej ako 13 kg						
	Skupina I	9 – 18 kg	Áno					
	Skupina II	15 – 25 kg						
	Skupina III	22 – 36 kg						
Miesto na sedenie vhodné pre sedačky i-Size (áno/nie)	≤ 150 cm		Nie	Nie	Áno	Nie	Áno	
Miesto na sedenie vhodné pre odporúčané originálne detské záchytné systémy CRS*3	Pozrite si zoznam originálnych detských záchytných systémov (CRS)		Áno	Áno	Áno*5	Áno*4	Áno*6	
Miesto na sedenie vhodné pre bočné upevnenie (L1/L2)	—		Nie	Nie	Nie	Nie	Nie	
Najväčšie vhodné upevnenie smerujúce dozadu (R1/R2X/R2/R3)	Skupina 0	Menej ako 10 kg	Nie	Nie	R3*5	Nie	R3*7	
	Skupina 0+	Menej ako 13 kg						
	Skupina I	9 – 18 kg						
Najväčšie vhodné upevnenie smerujúce dopredu (F2X/F2/F3)	Skupina I	9 – 18 kg	Nie	Nie	F3*5	Nie	F3*7	
Najväčšie vhodné upevnenie sedáka (B2/B3)	≤ 150 cm		B3*2*8	B3*2*8	B3*5	B3*4	B3*6	

► Inštalčné body detského záchytného systému

Pri kúpe detského záchytného systému skontrolujte veľkostnú triedu ISOFIX alebo upevnenie, aby ste sa uistili, že sedadlo je kompatibilné s vaším vozidlom.

Upevnenie (CRF)	Opis
ISO/L1	Detská sedačka (vajíčko) orientovaná bokom smerom doľava
ISO/L2	Detská sedačka (prenosná vanička kočička) orientovaná bokom smerom doprava
ISO/R1	Detská sedačka smerujúca dozadu
ISO/R2X	Zmenšené detské záchytné systémy smerujúce dozadu
ISO/R2	Zmenšené detské záchytné systémy smerujúce dozadu
ISO/R3	Detské záchytné systémy plnej veľkosti smerujúce dozadu
ISO/F2X	Zmenšené detské záchytné systémy smerujúce dopredu
ISO/F2	Zmenšené detské záchytné systémy smerujúce dopredu
ISO/F3	Detské záchytné systémy plnej veľkosti smerujúce dopredu
ISO/B2	Sedák so zmenšenou šírkou smerujúci dopredu
ISO/B3	Sedák plnej šírky smerujúci dopredu

- *1: Nastavte posúvač sedadla do najzadnejšej polohy a operadlo nastavte do najprednejšej zablokovanej polohy.
- *2: Pri montáži juniorského sedadla smerujúceho vpred schváleného normou UN R129 je nutné odstrániť opierku hlavy. Odstránenú opierku hlavy uložte v batožinovom priestore, aby sa počas náhleho zabrzdzenia alebo zrážky mimovoľne nepohybovala.
- *3: Uvedené detské záchytné systémy (CRS) odporúča spoločnosť Honda v čase zverejnenia. Aktuálne podrobné informácie súvisiace s nami odporúčanými detskými záchytnými systémami (CRS) vám poskytne autorizovaný predajca. Vhodné môžu byť aj iné detské záchytné systémy. Zoznam odporúčaných vozidiel vám poskytnú výrobcovia detských záchytných systémov.
- *4: Ak pripevníte detský záchytný systém k strednému zadnému sedadlu, nebude možné použiť bezpečnostný pás na jednej strane.
- *5: Ak pripevníte detský záchytný systém k ľavému zadnému sedadlu, nebude možné použiť stredný bezpečnostný pás.
- *6: Ak pripevníte detský záchytný systém k pravému zadnému sedadlu, možno nebude možné použiť stredný bezpečnostný pás.
- *7: Ak pripevníte detský záchytný systém ISOFIX k pravému zadnému sedadlu, možno nebude možné použiť stredný bezpečnostný pás.
- *8: Iba typ pripevniteľný pásom.

Detské záchytné systémy s podpornými nožičkami je možné nainštalovať na sedadlá, kde nie je možné nainštalovať systém i-Size. Inštalácia na stredné sedadlo je však vylúčená.

■ Európsky zoznam originálnych detských záchytných systémov

R44

Hmotnostná kategória	Detský záchytný systém	Kategória
Skupina 0 Do 10 kg	—	—
Skupina 0+ Do 13 kg	—	—
Skupina I 9 až 18 kg	—	—
Skupina II, III 15 až 36 kg	Honda KIDFIX XP	Univerzálne Polouniverzálne

R129

Rozsah použitia	Detský záchytný systém	Kategória
40 až 83 cm Do 13 kg (Narodenie – 15 mesiacov)	Honda baby safe	Modul detského vajíčka
	Honda baby safe ISOFIX	Základňa pre systém i-Size
76 až 105 cm 8 až 22 kg (15 mesiacov – 4 roky)	Honda ISOFIX	i-Size, univerzálne, ISOFIX

■ Inštalácia detského záchytného systému kompatibilného s dolným ukotvením

Detský záchytný systém kompatibilný s dolným ukotvením možno nainštalovať na ktorékoľvek zadné sedadlo pri okne. Detský záchytný systém sa upevňuje k dolným bodom ukotvenia pomocou pevných alebo ohybných pripájacích prvkov (pozri obrázky).

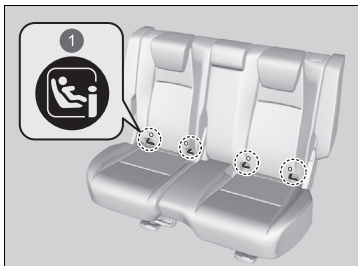

1 Značky

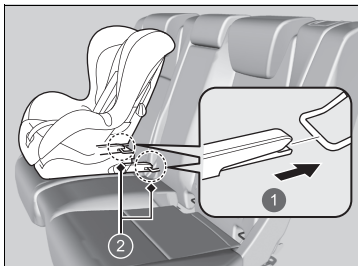

- 1 Pevný typ
- 2 Dolné body ukotvenia

1. Nájdite dolné body ukotvenia, ktoré sa nachádzajú pod značkami.
2. Posuňte opierku hlavy do najnižšej polohy.

3. Položte detský záchytný systém na sedadlo a pripevnite ho k dolným bodom ukotvenia podľa pokynov dodaných s detským záchytným systémom.
 - Pri inštalácii detského záchytného systému skontrolujte, či dolné body ukotvenia nie sú blokované bezpečnostným pásom ani inými predmetmi.

► Inštalácia detského záchytného systému kompatibilného s dolným ukotvením

⚠ VÝSTRAHA

Nikdy nepripájajte dva detské záchytné systémy do toho istého ukotvenia. V prípade zrážky nemusí jedno ukotvenie dokázať zadržať dve upevnenia detského záchytného systému a môže sa zlomiť a spôsobiť vážne poranenia alebo smrť.

Niektoré detské záchytné systémy sa dodávajú aj s voliteľnými vodidlami, ktoré chránia povrch sedadla pred poškodením. Ak používate tieto vodidlá, pripevnite ich k dolným bodom ukotvenia tak, ako je to znázornené na obrázku. Riadte sa pokynmi výrobcu.

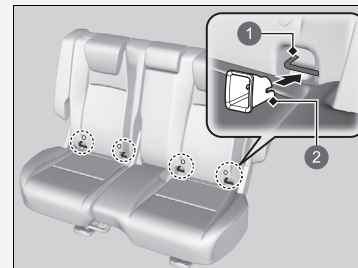

- 1 Dolné ukotvenie
- 2 Vodidlo

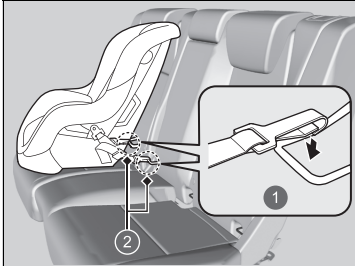

- 1 Ohybný typ
- 2 Dolné body ukotvenia

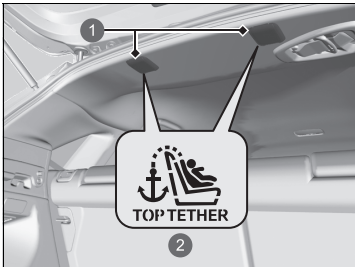

- 1 Kryt
- 2 Symbol horného kotviaceho bodu

4. Otvorte kryt kotviaceho bodu.
5. Preveďte prípevňovací popruh cez operadlo sedadla. Uistite sa, že pás nie je skrútený.
6. Pripevnite háčik prípevňovacieho popruhu k bodu ukotvenia.
7. Dotiahnite prípevňovací popruh podľa pokynov výrobcu detského záchytného systému.

► Inštalácia detského záchytného systému kompatibilného s dolným ukotvením

Aby ste zaistili bezpečnosť svojho dieťaťa, pri používaní detského záchytného systému nainštalovaného pomocou systému dolného ukotvenia skontrolujte, či je detský záchytný systém vo vozidle správne upevnený. Nesprávne upevnený detský záchytný systém nedokáže dieťa dostatočne ochrániť v prípade zrážky a môže spôsobiť zranenia dieťaťa alebo ďalších cestujúcich vo vozidle.

Systémy s ohybným pripojením nemusia byť vo vašej krajine k dispozícii.

VÝSTRAHA: Na zaistenie nainštalovaného detského záchytného systému nikdy nepoužívajte háčik, ktorý nemá symbol horného kotviaceho bodu.



- 1 Pred vozidlom
- 2 Háčik pripevňovacieho popruhu
- 3 Ukotvenie

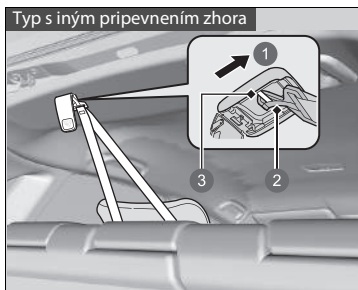

- 1 Pred vozidlom
- 2 Háčik pripevňovacieho popruhu
- 3 Ukotvenie

8. Skontrolujte, či je detský záchytný systém pevne pripevnený, pokývaním dopredu, dozadu a do strán. Systém by sa mal hýbať len mierne.

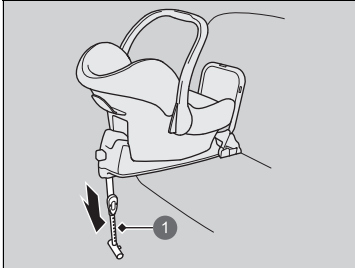

1 Podporná noha

Detský záchytný systém s podpornou nohou

4. Podľa pokynov výrobcu detského záchytného systému natiahnite podpornú nohu tak, aby sa dotýkala podlahy.
 - Uistite sa, že je časť podlahy, na ktorej je položená podporná noha, vyrovnaná. Ak táto časť nie je vyrovnaná, podporná noha nebude poskytovať dostatočnú podporu.
 - Detský záchytný systém a sedadlo pred ním sa nesmú vôbec dotýkať.

■ Inštalácia detského záchytného systému pomocou lonového/ramenného bezpečnostného pásu

Detský záchytný systém je možné inštalovať s lonovým/ramenným pásom na ktoromkoľvek zadnom sedadle alebo, ak je to absolútne nevyhnutné, na sedadle spolujazdca vpredu.

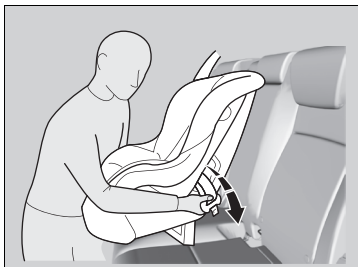

1. Posuňte opierku hlavy do najnižšej polohy.
2. Položte detský záchytný systém na sedadlo.
3. Vedte bezpečnostný pás cez detský záchytný systém podľa pokynov výrobcu detského záchytného systému a zasuňte pracku do zámku pásu.
 - Pracku vložte do zámku úplne, až kým nezacvakne na miesto.

► Inštalácia detského záchytného systému pomocou lonového/ramenného bezpečnostného pásu

Nesprávne upevnený detský záchytný systém nedokáže dieťa dostatočne ochrániť v prípade zrážky a môže spôsobiť zranenia dieťaťa alebo ďalších cestujúcich vo vozidle.

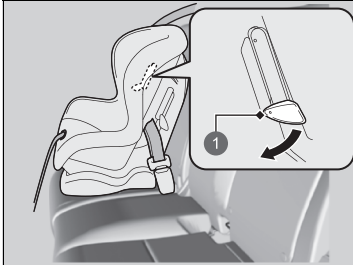

1 Príchytka

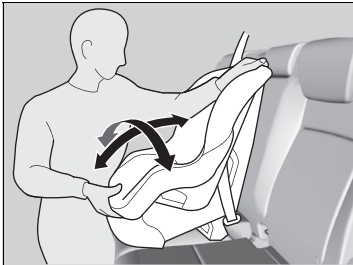

4. Zatlačte príchytku smerom nadol. Prevlečte ramennú časť bezpečnostného pásu cez otvor na bočnej strane záchytného systému.
5. Uchopte ramennú časť bezpečnostného pásu pri zámku a potiahnite ho nahor, aby ste napli lonovú časť bezpečnostného pásu.
 - Pri tejto činnosti svojou váhou zatlačte detský záchytný systém smerom do sedadla vozidla.
6. Správne umiestnite bezpečnostný pás a potlačte príchytku smerom nahor. Skontrolujte, či pás nie je skrútený.
 - Pri zatlačení príchytky nahor potiahnite hornú časť ramennej časti bezpečnostného pásu, aby sa napol.
7. Skontrolujte, či je detský záchytný systém pevne pripevnený, pokývaním dopredu, dozadu a do strán. Systém by sa mal hýbať len mierne.
8. Skontrolujte, či sú všetky nepoužité bezpečnostné pásy v dosahu detí zapnuté.

Zvýšenie bezpečnosti pomocou pripevňovacieho popruhu

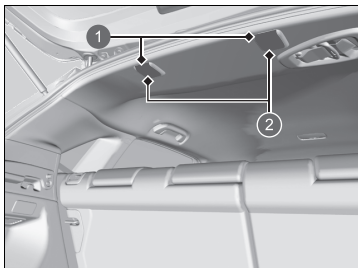

- 1 Kotviace body viazania
- 2 Kryt

Pre každé zadné krajné sedadlo je v strope k dispozícii kotviaci bod pripevňovacieho popruhu. Ak máte detský záchytný systém s pripevňovacím popruhom, no je ho možné nainštalovať aj s bezpečnostným pásom, pripevňovací popruh možno použiť na dodatočné zabezpečenie.

1. Nájdite príslušný bod ukotvenia pripevňovacieho pásu.
2. Posuňte opierku hlavy do najnižšej polohy.
3. Otvorte kryt kotvenia.
4. Prevlčte pripevňovací popruh cez operadlo sedadla. Uistite sa, že pás nie je skrútený.
5. Pripevnite háčik pripevňovacieho popruhu k bodu ukotvenia.
6. Dotiahnite pripevňovací popruh podľa pokynov výrobcu detského záchytného systému.



- 1 Pred vozidlom
- 2 Háčik pripevňovacieho popruhu
- 3 Ukotvenie

Zvýšenie bezpečnosti pomocou pripevňovacieho popruhu

VÝSTRAHA: Kotviace body pre detský záchytný systém sú navrhnuté tak, aby odolali len zaťaženiu, ktorým pôsobí správne nainštalovaný detský záchytný systém. Za žiadnych okolností sa nesmú používať na zaistenie bezpečnostných pásov pre dospelých, popruhov ani iných predmetov alebo vybavenia vozidla.

Pripevňovací popruh vždy používajte pre detský záchytný systém smerujúci dopredu v prípade použitia bezpečnostného pásu alebo dolných ukotvení.

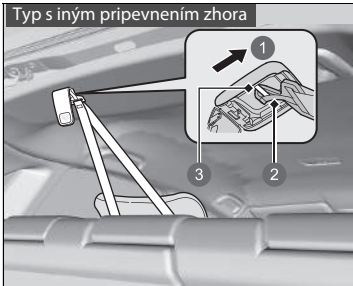

- 1 Pred vozidlom
- 2 Háčik pripevňovacieho popruhu
- 3 Ukotvenie

Bezpečnosť väčších detí

Ochrana väčších detí

Nasledujúce strany uvádzajú pokyny o správnej kontrole bezpečnostného pásu, o tom, aký sedák použiť, ak je potrebný, a dôležité bezpečnostné opatrenia pre dieťa, ktoré musí sedieť vpredu.

Kontrola umiestnenia bezpečnostného pásu

Keď je dieťa príliš veľké pre detský záchytný systém, pripútajte ho pomocou lonového/ramenného pásu na zadnom sedadle. Nechajte, nech si dieťa sadne vzpriamene a úplne dozadu, potom odpovedzte na nasledujúce otázky.



■ Kontrolný zoznam

- Sú kolená dieťaťa ohnuté pohodlne cez okraj sedadla?
- Prechádza ramenný pás medzi krkom a rukou dieťaťa?
- Je lonová časť pásu čo najnižšie a dotýka sa stehien dieťaťa?
- Môže dieťa sedieť celú cestu v tejto polohe?

Ak odpoviete áno na všetky tieto otázky, dieťa môže byť správne pripútané pomocou lonového/ramenného pásu. Ak ste na niektorú otázku odpovedali nie, dieťa musí sedieť na sedáku, až kým ho nebudete môcť správne pripútať bezpečnostným pásom aj bez sedáka.

Bezpečnosť väčších detí

⚠ VÝSTRAHA

Ak dovolíte dieťaťu mladšiemu ako 12 rokov sedieť vpredu, pri aktivácii predného airbagu môže dôjsť k jeho zraneniu alebo usmrteniu.

Ak je nevyhnutné jazdiť s väčším dieťaťom na prednom sedadle, posuňte sedadlo čo najviac dozadu, správne usadte dieťa a správne ho pripútajte bezpečnostným pásom. V prípade potreby použite sedák.

Sedáky



Ak nemôžete správne použiť lonový/ramenný bezpečnostný pás, posadte dieťa na sedák na zadné sedadlo. Kvôli bezpečnosti dieťaťa skontrolujte, či dieťa spĺňa odporúčania výrobcu sedáka.



1 Vodidlo

Niektoré sedáky sa dodávajú aj s operadlom. Nainštalujte operadlo na sedák a pripevnite ho k sedadlu vozidla podľa pokynov výrobcu sedáka. Skontrolujte, či je bezpečnostný pás správne prevlečený cez vodidlo v ramennej časti operadla a či sa bezpečnostný pás nedotýka krku dieťaťa a neprechádza krížom cezeň.

» Sedáky

Pri inštalácii sedáka si prečítajte dodávané pokyny a nainštalujte ho podľa nich.

Sedáky môžu byť vysoké alebo nízke. Vyberte si sedák, ktorý umožňuje, aby bolo dieťa správne pripútané bezpečnostným pásom.

Odporúčame použiť sedák s operadlom, keďže zjednodušuje nastavenie ramenného bezpečnostného pásu.

■ Ochrana väčších detí – záverečná kontrola

Vo vozidle je zadné sedadlo, kde je možné deti správne pripútať. Ak idete so skupinou detí a jedno dieťa musí sedieť vpredu:

- Uistite sa, že ste si prečítali a plne porozumeli pokynom a bezpečnostným informáciám v tejto príručke.
- Posuňte predné sedadlo spolujazdca čo najviac dozadu.
- Dohliadnite, aby si dieťa sadlo na sedadle vzpriamene a dozadu.
- Skontrolujte, či je bezpečnostný pás v správnej polohe, aby bolo dieťa správne zaistené.

■ Kontrola detí

Odporúčame, aby ste na deti dávali pozor. Niekedy aj staršie deti potrebujú pripomenúť, aby sa pripútať bezpečnostným pásom a správne si sadli.

Plynný oxid uhoľnatý

Výfukové plyny z motora vozidla obsahujú oxid uhoľnatý, prudko jedovatý plyn bez farby a bez zápachu. Pokiaľ správne udržiavate svoje vozidlo, plynný oxid uhoľnatý sa nedostane do vnútra vozidla.

■ Nechajte si výfukový systém skontrolovať kvôli úniku vždy keď

- počujete z neho nezvyčajný zvuk,
- mohlo dôjsť k jeho poškodeniu,
- vozidlo je zdvihnuté kvôli výmene oleja.

Ak používate vozidlo s otvorenými dverami batožinového priestoru, prietok vzduchu môže vťahovať výfukové plyny dovnútra vozidla, a vytvoriť tak nebezpečné podmienky. Ak musíte používať vozidlo s otvorenými dverami batožinového priestoru, otvorte všetky okná a nastavte systém klimatizácie tak, ako je to opísané nižšie.

1. Vyberte režim čerstvého vzduchu.
2. Vyberte režim .
3. Nastavte vysokú rýchlosť ventilátora.
4. Nastavte reguláciu teploty na príjemné nastavenie.

Nastavte systém klimatizácie tak, ako keď sedíte v zaparkovanom vozidle s naštartovaným motorom.

☒ Plynný oxid uhoľnatý

VÝSTRAHA

Oxid uhoľnatý je jedovatý. Jeho vdychovanie môže spôsobiť bezvedomie a smrť.

Nezdržiavajte sa v priestoroch s výskytom oxidu uhoľnatého.

Uzavretý priestor, napríklad garáž, sa môže rýchlo naplniť plynným oxidom uhoľnatým.

Ak sú garážové dvere zatvorené, motor neštartujte. Aj keď sú dvere garáže otvorené, hneď po naštartovaní vyjdite s vozidlom von.

Umiestnenie štítkov

Tieto štítky sa nachádzajú na uvedených miestach. Upozorňujú vás na možné nebezpečenstvá, ktoré môžu spôsobiť vážne zranenie alebo smrť. Pozorne si prečítajte tieto štítky.

Ak sa štítok odlepi alebo je nečitateľný, obráťte sa na predajcu kvôli výmene.

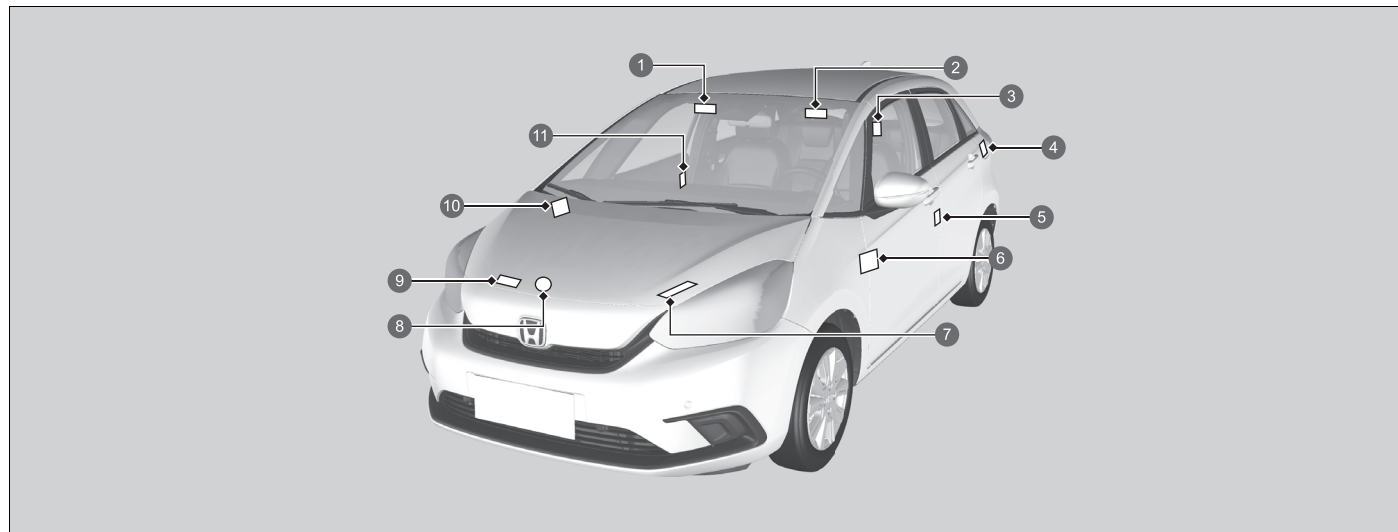

- 1 Ochrana detí vo vozidle (Typ vozidla s ľavostranným riadením) ➤ Str. 76
- 2 Ochrana detí vo vozidle (Typ vozidla s pravostranným riadením) ➤ Str. 76
- 3 Opierka hlavy na zadných sedadlách ➤ Str. 219
- 4 Palivo ➤ Str. 519
- 5 Informácie pre lakovanie (Typ vozidla s pravostranným riadením) ➤ Str. 586
- 6 Systém vypnutia predného airbagu spolujazdca (Typ vozidla s pravostranným riadením) ➤ Str. 63
- 7 12-voltový akumulátor ➤ Str. 575

- 8 Uzáver chladiča ➔ Str. 551
- 9 Klimatizácia ➔ Str. 578
- 10 Systém vypnutia predného airbagu spolujazdca (Typ vozidla s ľavostranným riadením) ➔ Str. 63
- 11 Informácie pre lakovanie (Typ vozidla s ľavostranným riadením) ➔ Str. 586

Prístrojový panel









Táto kapitola opisuje tlačidlá, indikátory a ukazovatele, ktoré sa používajú počas riadenia vozidla.



Indikátory	106
Výstražné a informačné hlásenia rozhrania s informáciami pre vodiča	125
Ukazovatele a displeje	
Ukazovatele.....	138
Rozhranie s informáciami pre vodiča.....	141





	*1	Indikátor parkovacej brzdy a brzdového systému (červený)	→ P. 107
	*1	Indikátor parkovacej brzdy a brzdového systému (oranžový)	→ P. 109
	*1	Indikátor systému automatického podržania brzdy	→ P. 108
	*1	Indikátor automatického podržania brzdy	→ P. 108
	*1	Indikátor poruchy	→ P. 110
	*1	Indikátor systému nabíjania 12-voltového akumulátora	→ P. 110
		Indikátor polohy radiacej páky	→ P. 111
		Indikátor systému prevodovky	→ P. 111
	*1	Indikátor systému napájania	→ P. 109
		Indikátor pripravenosti	→ P. 110
	*1	Indikátor EV	→ P. 110
		Indikátor pripomenutia bezpečnostného pásu	→ P. 112
		Indikátor nízkej hladiny paliva	→ P. 112
	*1	Indikátor protiblokovacieho brzdového systému (ABS)	→ P. 113

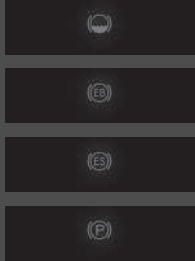

	*1	Indikátor doplnkového záchytného systému	→ P. 113
	*1	Indikátory zapnutia/vypnutia predného airbagu spolujazdca	→ P. 113
	*1	Indikátor systému elektrického posilňovača riadenia (EPS)	→ P. 114
	*1	Indikátor nízkeho tlaku v pneumatikách/systému výstrahy poklesu tlaku v pneumatikách	→ P. 115
		Indikátor systémového hlásenia	→ P. 116
		Indikátor smerového signálu a výstražných svetiel	→ P. 116
		Indikátor diaľkových svetiel	→ P. 117
		Indikátor zapnutých svetiel	→ P. 117
		Indikátor predných hmlových svetiel*	→ P. 117
		Indikátor zadného hmlového svetla	→ P. 117
	*1	Indikátor automatického prepínania diaľkových svetiel	→ P. 116
	*1	Indikátor systému asistenta stability vozidla (VSA)	→ P. 114
	*1	Indikátor vypnutia systému asistenta stability vozidla (VSA)	→ P. 114
		Indikátor režimu ECON	→ P. 118

		Indikátor pripravenosti asistencie pre predchádzanie vybočeniu z vozovky	→ P. 121
		Indikátor nastaviteľného obmedzovača rýchlosti (biely/zelený)	→ P. 119
		Indikátor inteligentného obmedzovača rýchlosti (biely/zelený)	→ P. 119
		Indikátor alarm systému*	→ P. 118
		Indikátor systému imobilizéra	→ P. 118
		Indikátor adaptívneho tempomatu (ACC) s funkciou sledovania vozidiel pri nízkych rýchlostiach (oranžová)	→ P. 120
	*1	Indikátor adaptívneho tempomatu (ACC) s funkciou sledovania vozidiel pri nízkych rýchlostiach (biely/zelený)	→ P. 120
		Indikátor systému podpory riadenia vozidla v jazdnom pruhu (LKAS) (žltý)	→ P. 121
	*1	Indikátor systému podpory riadenia vozidla v jazdnom pruhu (LKAS) (zelený)	→ P. 121
		Indikátor bezpečnostnej podpory (oranžová)	→ P. 122
	*1	Indikátor bezpečnostnej podpory (zelená/šedá)	→ P. 124



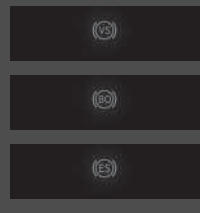
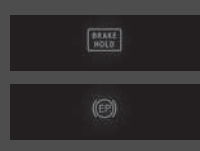

*1 : Keď nastavíte režim napájania na ZAPNUTÉ, tieto indikátory sa rozsvietia, čo znamená, že sa vykonávajú systémové kontroly. Po niekoľkých sekundách alebo po naštartovaní systému napájania zhasnú. Ak sa indikátor nerozsvieti alebo nevykypne, môže to znamenať poruchu v príslušnom systéme. Ak chcete problém vyriešiť, postupujte podľa pokynov v používateľskej príručke.

Indikátor	Názov	Svieti/bliká	Vysvetlenie	Hlásenie
 <p>(červený)</p>	<p>Indikátor parkovacej brzdy a brzdového systému (červený)</p>	<ul style="list-style-type: none"> • Rozsvieti sa, keď je aktivovaná parkovacia brzda, a zhasne, keď je uvoľnená. • Rozsvieti sa, keď je úroveň brzdovej kvapaliny nízka. • Rozsvieti sa pri probléme s brzdovým systémom. • Ak jazdíte s aktivovanou parkovacou brzdou, zaznie zvukový signál a rozsvieti sa indikátor. 	<ul style="list-style-type: none"> • Rozsvieti sa počas jazdy - Skontrolujte, či je parkovacia brzda uvoľnená. Skontrolujte hladinu brzdovej kvapaliny. <ul style="list-style-type: none"> ➤ Čo robiť po rozsvietení indikátora počas jazdy Str. 615 • Rozsvieti sa spolu s indikátorom parkovacej brzdy a brzdového systému (oranžový) - Okamžite zastavte na bezpečnom mieste. Požiadajte predajcu o opravu. Brzdový pedál sa ťažšie stláča. Stlačte pedál viac než zvyčajne. <ul style="list-style-type: none"> ➤ Ak sa rozsvieti alebo bliká indikátor brzdového systému (červený) a súčasne sa rozsvieti indikátor brzdového systému (oranžový) Str. 617 • Rozsvieti sa spolu s indikátorom ABS – Nechajte vozidlo skontrolovať u predajcu. <ul style="list-style-type: none"> ➤ Ak sa rozsvieti alebo bliká indikátor brzdového systému (červený) Str. 615 	







Indikátor	Názov	Svieti/bliká	Vysvetlenie	Hlásenie
 (červený)	Indikátor parkovacej brzdy a brzdového systému (červený)	<ul style="list-style-type: none"> Rozsvieti sa zhruba na 30 sekúnd, keď aktivujete elektrickú parkovaciu brzdú, kým je režim napájania v polohe ACCESSORY (PRÍSLUŠENSTVO) alebo VEHICLE OFF (VOZIDLO VYPNUTÉ), a potom zhasne. Ostane svietiť zhruba 30 sekúnd, keď nastavíte režim napájania do polohy VEHICLE OFF (VOZIDLO VYPNUTÉ), kým je aktivovaná elektrická parkovacia brzda, a potom zhasne. 	<ul style="list-style-type: none"> Zabliká a súčasne sa rozsvieti indikátor parkovacej brzdy a brzdového systému (oranžový). – Vyskytol sa problém so systémom elektrickej parkovacej brzdy. Parkovacia brzda nemusí byť aktívna. – Nepoužívajte parkovaciu brzdú a nechajte vozidlo ihneď skontrolovať predajcovi. <ul style="list-style-type: none"> ➤ Ak sa rozsvieti alebo bliká indikátor brzdového systému (červený) a súčasne sa rozsvieti indikátor brzdového systému (oranžový) Str. 617 	—
	Indikátor systému automatického podržania brzdy	<ul style="list-style-type: none"> Rozsvieti sa, keď je zapnutý systém automatického podržania brzdy. 	<ul style="list-style-type: none"> ➤ Automatické podržanie brzdy Str. 500 	
	Indikátor automatického podržania brzdy	<ul style="list-style-type: none"> Rozsvieti sa, keď je aktivované automatické podržanie brzdy. 	<ul style="list-style-type: none"> ➤ Automatické podržanie brzdy Str. 500 	—







Indikátor	Názov	Svieti/bliká	Vysvetlenie	Hlásenie
 (oranžový)	Indikátor parkovacej brzdy a brzdového systému (oranžový)	<ul style="list-style-type: none"> Rozsvieti sa, ak nastane problém so systémom, ktorý súvisí s iným komponentom ako s konvenčným brzdovým systémom. Rozsvieti sa, ak sa vyskytne problém s kooperačným ovládaním rekuperačného brzdovania alebo elektrickým brzdovým systémom. Rozsvieti sa, ak nastane problém so systémom elektrickej parkovacej brzdy a/alebo systémom automatického podržania brzdy. 	<ul style="list-style-type: none"> Rozsvieti sa počas jazdy – Nejazdite vysokou rýchlosťou a vyhnite sa prudkému brzdeniu. Okamžite odvezte vozidlo predajcovi. Nepretržite svieti – Vyhnite sa používaniu parkovacej brzdy a nechajte vozidlo ihneď skontrolovať predajcovi. 	 
	Indikátor systému napájania	<ul style="list-style-type: none"> Rozsvieti sa pri probléme so systémom elektrického vozidla. Rozsvieti sa, keď je teplota vysokonapätovej batérie vysoká. 	<ul style="list-style-type: none"> Nechajte vozidlo skontrolovať predajcovi. <ul style="list-style-type: none"> ▶ Ak sa rozsvieti indikátor Power System Str. 619 	









Indikátor	Názov	Svieti/bliká	Vysvetlenie	Hlásenie
	Indikátor pripravenosti	<ul style="list-style-type: none"> Rozsvieti sa, keď je vozidlo pripravené na jazdu. 	<ul style="list-style-type: none">  Zapnutie napájania Str. 397 	
	Indikátor EV	<ul style="list-style-type: none"> Rozsvieti sa, keď sa vozidlo pohybuje prostredníctvom elektromotora a motor nie je v prevádzke. 	—	—
	Indikátor poruchy	<ul style="list-style-type: none"> Rozsvieti sa pri probléme so systémami riadenia emisií. Bliká pri rozpoznaní vynechávania zapalovania vo valcoch motora. 	<ul style="list-style-type: none"> Rozsvieti sa počas jazdy - Nechajte vozidlo skontrolovať u predajcu. Bliká počas jazdy - Zastavte na bezpečnom mieste, kde nie sú horľavé predmety. Vypnite systém napájania minimálne na 10 minút a nechajte ho vychladnúť. Potom dovezte vozidlo k predajcovi. <ul style="list-style-type: none">  Ak sa rozsvieti alebo bliká indikátor poruchy Str. 614 	
	Indikátor systému nabíjania 12-voltového akumulátora	<ul style="list-style-type: none"> Rozsvieti sa, keď sa 12-voltový akumulátor nenabíja. 	<ul style="list-style-type: none"> Zastavte na bezpečnom mieste a nechajte vozidlo ihneď skontrolovať predajcovi. <ul style="list-style-type: none">  Ak sa rozsvieti indikátor systému nabíjania 12-voltového akumulátora Str. 613 	

Indikátor	Názov	Svieti/bliká	Vysvetlenie	Hlásenie
	Indikátor polohy radiacej páky	<ul style="list-style-type: none"> Indikuje aktuálnu polohu radenia. 	<p>➤ Radenie Str. 403</p>	
	Indikátor systému prevodovky	<ul style="list-style-type: none"> Bliká pri probléme so systémom prevodovky. 	<ul style="list-style-type: none"> Bliká počas jazdy – Vyhnite sa náhlemu rozbiehaniu a zrýchľovaniu a nechajte vozidlo ihneď skontrolovať predajcovi. Okamžite zastavte vozidlo na bezpečnom mieste. <ul style="list-style-type: none"> ➤ Núdzové odtahovanie Str. 626 Nechajte vozidlo skontrolovať predajcovi. 	 



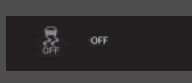



Prístrojový panel





Indikátor	Názov	Svieti/bliká	Vysvetlenie	Hlásenie
	Indikátor pripomenutia bezpečnostného pásu	<ul style="list-style-type: none"> Rozsvieti sa, ak vodič nie je pripútaný bezpečnostným pásom pri nastavení režimu napájania do polohy ON (ZAPNUTÉ). Ak spolujazdec vpredu nie je pripútaný bezpečnostným pásom, indikátor sa rozsvieti o niekoľko sekúnd neskôr. Bliká počas jazdy, ak vodič alebo spolujazdec vpredu nie sú pripútaní bezpečnostným pásom. Zvuková signalizácia znie a indikátor bliká v pravidelných intervaloch. 	<ul style="list-style-type: none"> Zvuková signalizácia a indikátor sa vypnú, keď sa vy aj spolujazdec vpredu pripútať bezpečnostným pásom. Zostane svietiť, keď sa vy alebo spolujazdec vpredu pripútať pásom – Pravdepodobne došlo k chybe detekcie snímača. Nechajte vozidlo skontrolovať predajcovi. <ul style="list-style-type: none"> ➤ Pripomenutie bezpečnostného pásu Str. 45 	 
	Indikátor nízkej hladiny paliva	<ul style="list-style-type: none"> Rozsvieti sa, keď je nízka hladina paliva v palivovej nádrži (zostáva približne 5,3 litra). Bliká pri probléme s palivomerom. 	<ul style="list-style-type: none"> Rozsvieti sa - Doplníte do vozidla čo najskôr palivo. Bliká - Nechajte vozidlo skontrolovať u predajcu. 	 

Indikátor	Názov	Svieti/bliká	Vysvetlenie	Hlásenie
	Indikátor protiblokovacieh o brzdového systému (ABS)	<ul style="list-style-type: none"> Rozsvieti sa, ak sa vyskytne problém so systémom ABS. 	<ul style="list-style-type: none"> Nepretržite svieti – Nechajte vozidlo skontrolovať u predajcu. Ak je tento indikátor rozsvietený, vozidlo má stále normálnu schopnosť brzdenia, ale nefunguje protiblokovacia funkcia. <ul style="list-style-type: none"> ➤ Protiblokovací brzdový systém (ABS) Str. 503 	
	Indikátor doplnkového záchytného systému	<ul style="list-style-type: none"> Rozsvieti sa, keď sa zistí problém s ktorýmkoľvek z nasledujúcich systémov: <ul style="list-style-type: none"> - Doplnkový záchytný systém - Bočné airbagy - Bočné hlavové airbagy - Napínač bezpečnostných pásov 	<ul style="list-style-type: none"> Nepretržite svieti – Nechajte vozidlo skontrolovať u predajcu. 	
ON  OFF 	Indikátory zapnutia/ vypnutia predného airbagu spolujazdca	<ul style="list-style-type: none"> Keď je predný airbag spolujazdca aktívny: Indikátor On (Žap.) sa znova rozsvieti a zostane svietiť približne 60 sekúnd. Keď je predný airbag spolujazdca nie je aktívny: Indikátor Off (Vyp.) sa znova rozsvieti a zostane svietiť. Rozsvietený indikátor pripomína vodičovi, že predný airbag spolujazdca je deaktivovaný. 	<ul style="list-style-type: none"> ➤ Vypnutie systému predného airbagu spolujazdca Str. 61 	









Indikátor	Názov	Svieti/bliká	Vysvetlenie	Hlásenie
	Indikátor systému asistenta stability vozidla (VSA)	<ul style="list-style-type: none"> • Bliká, keď je systém VSA aktívny. • Rozsvieti sa, keď v systéme VSA alebo systéme asistenta rozjazdu do kopca došlo k problému. 	<ul style="list-style-type: none"> • Nepretržite svieti – Nechajte vozidlo skontrolovať u predajcu. <ul style="list-style-type: none"> ➤ Systém asistenta stability vozidla (VSA) Str. 420 ➤ Asistent rozjazdu do kopca Str. 399 	 
		<ul style="list-style-type: none"> • Rozsvieti sa, keď je systém VSA dočasne deaktivovaný po odpojení 12-voltovej batérie a jej následnom opätovnom pripojení. 	<ul style="list-style-type: none"> • Prejdite krátku vzdialenosť rýchlosťou vyššou ako 20 km/h. Indikátor by mal zhasnúť. Ak hlásenie nezmizne, nechajte vozidlo skontrolovať u predajcu. 	
	Indikátor vypnutia systému asistenta stability vozidla (VSA)	<ul style="list-style-type: none"> • Rozsvieti sa, keď čiastočne deaktivujete systém VSA. 	<ul style="list-style-type: none"> • ➤ Zapnutie a vypnutie systému VSA Str. 421 	
		<ul style="list-style-type: none"> • Rozsvieti sa, keď je systém VSA dočasne deaktivovaný po odpojení 12-voltovej batérie a jej následnom opätovnom pripojení. 	<ul style="list-style-type: none"> • Prejdite krátku vzdialenosť rýchlosťou vyššou ako 20 km/h. Indikátor by mal zhasnúť. Ak hlásenie nezmizne, nechajte vozidlo skontrolovať u predajcu. 	
	Indikátor systému elektrického posilňovača riadenia (EPS)	<ul style="list-style-type: none"> • Rozsvieti si pri probléme so systémom EPS. 	<ul style="list-style-type: none"> • Rozsvieti sa počas jazdy - Okamžite zastavte na bezpečnom mieste. • Nepretržite svieti - Nechajte vozidlo skontrolovať u predajcu. <ul style="list-style-type: none"> ➤ Ak sa rozsvieti indikátor systému elektrického posilňovača riadenia (EPS) Str. 616 	

Indikátor	Názov	Svieti/bliká	Vysvetlenie	Hlásenie
	Indikátor nízkeho tlaku v pneumatikách/ systému výstrahy poklesu tlaku v pneumatikách	<ul style="list-style-type: none"> • Môže sa na krátko rozsvietiť, ak sa režim napájania nastaví do polohy ON (ZAPNUTÉ) a vozidlo sa do 45 sekúnd nepohne, čím signalizuje, že proces inicializácie sa ešte nedokončil. • Rozsvieti sa a ostane svietiť, keď: <ul style="list-style-type: none"> - sa zistí výrazne nízky tlak v aspoň jednej pneumatike, - systém nebol inicializovaný. 	<ul style="list-style-type: none"> • Rozsvieti sa počas jazdy - Zastavte na bezpečnom mieste, skontrolujte tlak v pneumatikách a v prípade potreby ich dohustite. • Zostane svietiť po dohustení pneumatík na odporúčané hodnoty tlaku - Systém je potrebné inicializovať. <ul style="list-style-type: none"> ▶ Inicializácia systému výstrahy poklesu tlaku v pneumatikách Str. 424 	
		<ul style="list-style-type: none"> • Ak v systéme výstrahy poklesu tlaku v pneumatikách došlo k problému, indikátor bliká približne jednu minútu a potom zostane svietiť. 	<ul style="list-style-type: none"> • Bliká a zostane svietiť - Nechajte vozidlo skontrolovať u predajcu. 	
		<ul style="list-style-type: none"> • Rozsvieti sa, keď je systém výstrahy poklesu tlaku v pneumatikách dočasne deaktivovaný po odpojení 12-voltovej batérie a jej následnom opätovnom pripojení. 	<ul style="list-style-type: none"> • Prejdite krátku vzdialenosť rýchlosťou vyššou ako 20 km/h. Indikátor by mal zhasnúť. Ak hlásenie nezmizne, nechajte vozidlo skontrolovať u predajcu. 	





Indikátor	Názov	Svieti/bliká	Vysvetlenie	Hlásenie
	Indikátor systémového hlásenia	<ul style="list-style-type: none"> Keď sa zistí problém, rozsvieti sa a zaznie zvukový signál. V rovnakom čase sa v rozhraní s informáciami pre vodiča zobrazí systémové hlásenie. 	<ul style="list-style-type: none"> Kým indikátor svieti, stlačením tlačidla  (Domov) a výberom možnosti  (Informácie) znova zobrazíte hlásenie. <ul style="list-style-type: none"> Prepínanie displeja Str. 141 Keď sa zobrazí systémové hlásenie v rozhraní s informáciami pre vodiča, pozrite si informácie o indikátoroch v tejto kapitole. Náležite reagujte na hlásenie. Zobrazenie v rozhraní s informáciami pre vodiča sa neprepne na normálnu obrazovku, kým varovanie nezrušíte alebo nestlačíte tlačidlo  (Domov). 	—
	Indikátor automatického prepínania diaľkových svetiel	<ul style="list-style-type: none"> Rozsvieti sa, keď sú splnené všetky prevádzkové podmienky funkcie automatického prepínania diaľkových svetiel. 	<ul style="list-style-type: none"> Automatické prepínanie diaľkových svetiel Str. 199 	—
	Indikátor smerového signálu a výstražných svetiel	<ul style="list-style-type: none"> Bliká pri aktivácii páčky smerových signálov. Bliká spolu so všetkými smerovými signálmi, keď stlačíte tlačidlo výstražných svetiel. 	<ul style="list-style-type: none"> Nebliká alebo bliká rýchlo <ul style="list-style-type: none"> Výmena žiaroviek Str. 555 	—
		<ul style="list-style-type: none"> Bliká spolu so všetkými smerovými signálmi, keď počas rýchlej jazdy stlačíte brzdom pedál. 	<ul style="list-style-type: none"> Signál núdzového zastavenia Str. 505 	



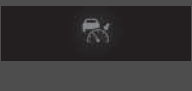
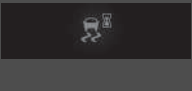

Indikátor	Názov	Svieti/bliká	Vysvetlenie	Hlásenie
	Indikátor diaľkových svetiel	<ul style="list-style-type: none"> Rozsvieti sa, keď sú zapnuté diaľkové svetlá svetlometov. 	—	—
	Indikátor zapnutých svetiel	<ul style="list-style-type: none"> Rozsvieti sa, keď sú zapnuté pozičné, koncové a ďalšie externé svetlá. 	➤ Osvetlenie Str. 191	—
	Indikátor predných hmlových svetiel*	<ul style="list-style-type: none"> Rozsvieti sa, keď sú zapnuté predné hmlové svetlá. 	➤ Hmlové svetlá Str. 195	—
	Indikátor zadného hmlového svetla	<ul style="list-style-type: none"> Rozsvieti sa, keď je zapnuté zadné hmlové svetlo. 	➤ Hmlové svetlá Str. 195	—





* Nie je k dispozícii u všetkých modelov

Indikátor	Názov	Svieti/bliká	Vysvetlenie	Hlásenie
 <p>Indikátor</p>	Indikátor systému imobilizéra	<ul style="list-style-type: none"> Bliká, ak systém imobilizéra nedokáže rozpoznať správny kľúč. 	<ul style="list-style-type: none"> Bliká - Nemôžete spustiť systém napájania. Nastavte režim napájania do polohy VEHICLE OFF (VOZIDLO VYPNUTÉ) a potom opäť vyberte režim ON (ZAPNUTÉ). Typ vozidla s pravostranným riadením Pred nastavením režimu napájania do polohy ON (ZAPNUTÉ) stlačte a podržte brzdový pedál. Všetky modely Opakovane bliká - Systém môže byť nefunkčný. Nechajte vozidlo skontrolovať predajcovi. Nepokúšajte sa systém zmeniť alebo k nemu pridať iné zariadenia. Môžu sa vyskytnúť problémy s elektrickým systémom. 	
 <p>Indikátor</p>	Indikátor alarm systému *	<ul style="list-style-type: none"> Bliká, keď je nastavený systém zabezpečenia alarmom. 	<p> Bezpečnostný poplašný systém * Str. 182</p>	
	Indikátor režimu ECON	<ul style="list-style-type: none"> Rozsvieti sa, keď je zapnutý režim ECON. 	<p> Režim ECON Str. 405</p>	

Indikátor	Názov	Svieti/bliká	Vysvetlenie	Hlásenie
	Indikátor nastaviteľného obmedzovača rýchlosti (biely/zelený)	<ul style="list-style-type: none"> Rozsvieti sa na bielo, keď stlačíte tlačidlo . Ak sa rozsvieti iný indikátor, stlačte tlačidlo LIM. Svieti, keď je nastavený nastaviteľný obmedzovač rýchlosti. 	 Nastaviteľný obmedzovač rýchlosti Str. 407	—
	Indikátor inteligentného obmedzovača rýchlosti (biely/zelený)	<ul style="list-style-type: none"> Rozsvieti sa na bielo, keď stlačíte tlačidlo . Ak sa rozsvieti iný indikátor, stlačte tlačidlo LIM. Rozsvieti sa nazeleno po stlačení tlačidla RES/+ alebo tlačidla SET/-. 	 Inteligentný obmedzovač rýchlosti Str. 413	—



Indikátor	Názov	Svieti/bliká	Vysvetlenie	Hlásenie
	Indikátor adaptívneho tempomatu (ACC) s funkciou sledovania vozidiel pri nízkych rýchlostiach (oranžová)	<ul style="list-style-type: none"> Rozsvieti sa v prípade problému so systémom ACC s funkciou sledovania vozidiel pri nízkych rýchlostiach. 	<ul style="list-style-type: none"> Rozsvieti sa počas jazdy – Nechajte vozidlo skontrolovať u predajcu. 	
		<ul style="list-style-type: none"> Rozsvieti sa, keď je adaptívny tempomat s funkciou sledovania vozidiel pri nízkych rýchlostiach dočasne deaktivovaný po odpojení 12-voltového akumulátora a jeho následnom opätovnom pripojení. 	<ul style="list-style-type: none"> Prejdite krátku vzdialenosť rýchlosťou vyššou ako 20 km/h. Indikátor by mal zhasnúť. Ak hlásenie nezmizne, nechajte vozidlo skontrolovať u predajcu. 	
		<ul style="list-style-type: none"> Indikátor sa môže dočasne rozsvietiť pri prekročení maximálnej nosnosti. Systém ACC s funkciou sledovania vozidiel pri nízkych rýchlostiach bol automaticky vypnutý. 	<ul style="list-style-type: none"> Zaistite, aby celkové zaťaženie neprekračovalo maximálnu nosnosť. <ul style="list-style-type: none"> ➤ Nosnosť Str. 395 Nepretržite svieti – Nechajte vozidlo skontrolovať u predajcu. 	
	Indikátor adaptívneho tempomatu (ACC) s funkciou sledovania vozidiel pri nízkych rýchlostiach (biely/zelený)	<ul style="list-style-type: none"> Rozsvieti sa na bielo, keď stlačíte tlačidlo . Ak sa rozsvieti iný indikátor, stlačte tlačidlo LIM. Rozsvieti sa nazeleno po stlačení tlačidla RES/+ alebo tlačidla SET/-. 	<ul style="list-style-type: none"> ➤ Adaptívny tempomat (ACC) s funkciou sledovania vozidiel pri nízkych rýchlostiach Str. 448 	

Indikátor	Názov	Svieti/bliká	Vysvetlenie	Hlásenie
	Indikátor systému podpory riadenia vozidla v jazdnom pruhu (LKAS) (žltý)	<ul style="list-style-type: none"> Rozsvieti sa v prípade problému so systémom LKAS. Indikátor sa môže dočasne rozsvietiť pri prekročení maximálnej nosnosti. 	<ul style="list-style-type: none"> Nepretržite svieti – Nechajte vozidlo skontrolovať u predajcu. Zaistite, aby celkové zaťaženie neprekračovalo maximálnu povolenú hmotnosť. ➤ Nosnosť Str. 395 Nepretržite svieti – Nechajte vozidlo skontrolovať u predajcu. 	
	Indikátor systému podpory riadenia vozidla v jazdnom pruhu (LKAS) (zelený)	<ul style="list-style-type: none"> Rozsvieti sa, keď stlačíte tlačidlo LKAS. 	➤ Systém podpory riadenia vozidla v jazdnom pruhu (LKAS) Str. 468	—
	Indikátor pripravenosti asistencie pre predchádzanie vybočeniu z vozovky	<ul style="list-style-type: none"> Rozsvieti sa pri splnení všetkých podmienok aktivácie systému predchádzania vybočeniu z vozovky a rozpoznaní označení jazdných pruhov. 	➤ Systém predchádzania vybočeniu z vozovky Str. 479	—



Indikátor	Názov	Svieti/bliká	Vysvetlenie	Hlásenie
	Indikátor bezpečnostnej podpory (oranžová)	<ul style="list-style-type: none"> Rozsvieti sa pri probléme so systémom predchádzania vybočeniu z vozovky, systémom detekcie objektov v mŕtvom uhle* alebo systémom CMBS. 	<ul style="list-style-type: none"> Nepretržite svieti – Nechajte vozidlo skontrolovať u predajcu. 	
		<ul style="list-style-type: none"> Indikátor sa môže dočasne rozsvietiť pri prekročení maximálnej povolenej hmotnosti. 	<ul style="list-style-type: none"> Zaistite, aby celkové zaťaženie neprekračovalo maximálnu povolenú hmotnosť.  Nosnosť Str. 395 	
		<ul style="list-style-type: none"> Rozsvieti sa, keď sú systémy predchádzania vybočeniu z vozovky a CMBS dočasne deaktivované po odpojení 12-voltového akumulátora a jeho následnom opätovnom pripojení. 	<ul style="list-style-type: none"> Prejdite krátku vzdialenosť rýchlosťou vyššou ako 20 km/h. Indikátor by mal zhasnúť. Ak hlásenie nezmizne, nechajte vozidlo skontrolovať u predajcu. 	



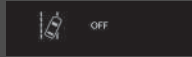
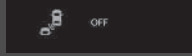
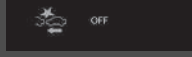



Indikátor	Názov	Svieti/bliká	Vysvetlenie	Hlásenie
	Indikátor bezpečnostnej podpory (oranžová)	<ul style="list-style-type: none"> Rozsvieti sa, keď sa vypne systém predchádzania vybočeniu z vozovky, systém detekcie vozidiel v mŕtvom uhle* a/alebo brzdový systém zmiernenia zrážky (CMBS). 	<ul style="list-style-type: none"> Zostane svietiť – Teplota vnútri kamery je príliš vysoká. Použite klimatizáciu na schladenie kamery. Systém sa aktivuje, keď sa teplota v kamere zníži. <ul style="list-style-type: none"> ➤ Predná širokouhlá kamera Str. 494 	
			<ul style="list-style-type: none"> Zostane svietiť – Okolie kamery je zanesené špinou, blatom atď. Odstavte vozidlo na bezpečnom mieste a pomocou jemnej handričky utrite nečistoty. Ak sa aj po vyčistení okolia kamery stále svieti indikátor a zobrazuje správa, dajte vozidlo skontrolovať predajcovi. <ul style="list-style-type: none"> ➤ Predná širokouhlá kamera Str. 494 Môže sa zapnúť v prípade, že je v okolí tma, ako napríklad pri jazde v tuneli, v noci, za svitania alebo súmraku. 	









* Nie je k dispozícii u všetkých modelov





Indikátor	Názov	Svieti/bliká	Vysvetlenie	Hlásenie
	Indikátor bezpečnostnej podpory (oranžová)	<p>Modely so systémom detekcie objektov v mŕtvom uhle</p> <ul style="list-style-type: none"> Rozsvieti sa, keď sa v blízkosti senzora systému detekcie vozidiel v mŕtvom uhle nazhromaždí blato, sneh alebo ľad. 	<ul style="list-style-type: none"> Rozsvieti sa počas jazdy – Niečo môže rušiť senzor systému detekcie vozidiel v mŕtvom uhle. Skontrolujte okolie systému detekcia vozidiel v mŕtvom uhle a odstráňte ľubovoľné prekážky. <ul style="list-style-type: none"> ➤ Systém detekcie objektov v mŕtvom uhle (BSI)* Str. 428 	
	Indikátor bezpečnostnej podpory (zelená/šedá)	<ul style="list-style-type: none"> Rozsvieti sa nazeleno, keď je zapnutý systém predchádzania vybočeniu z vozovky, systém detekcie objektov v mŕtvom uhle* a systém CMBS. Rozsvieti sa nazeleno a nasivo, keď je vypnutý systém predchádzania vybočeniu z vozovky, systém detekcie objektov v mŕtvom uhle* alebo systém CMBS. Rozsvieti sa nasivo, keď je vypnutý systém predchádzania vybočeniu z vozovky, systém detekcie objektov v mŕtvom uhle* a systém CMBS. 	<ul style="list-style-type: none"> ➤ Zapnutie a vypnutie systému predchádzania vybočeniu z vozovky Str. 482 ➤ Systém detekcie objektov v mŕtvom uhle (BSI)* Str. 428 ➤ Zapnutie a vypnutie systému CMBS Str. 440 	  

Výstražné a informačné hlásenia rozhrania s informáciami pre vodiča

Nasledujúce hlásenia sa zobrazujú iba v rozhraní s informáciami pre vodiča. Stlačte tlačidlo  (Domov), vyberte  (Informácie), potom stlačením ľavého kolieska voliča znova zobrazte hlásenie pri zapnutom indikátore systémového hlásenia.







Hlásenie	Stav	Vysvetlenie
	<ul style="list-style-type: none"> Zobrazí sa, keď vozidlo nie je schopné ďalšej jazdy z dôvodu poruchy. 	<ul style="list-style-type: none"> Okamžite zastavte na bezpečnom mieste.
 (oranžový)	<ul style="list-style-type: none"> Zobrazí sa, keď po zastavení kvôli poruche hrozí riziko, že sa môže vozidlo neočakávane pohnúť. 	<ul style="list-style-type: none"> Keď vozidlo stojí, zatiahnite parkovaciu brzdú.  Parkovacia brzda Str. 496 Nechajte vozidlo skontrolovať predajcovi.
	<ul style="list-style-type: none"> Zobrazí sa, ak nie sú úplne zatvorené niektoré dvere alebo dvere batožinového priestoru. Zobrazí sa, ak sa niektoré dvere alebo dvere batožinového priestoru otvoria počas jazdy. Zaznie zvuková signalizácia. 	<ul style="list-style-type: none"> Vypne, keď sa zatvoria všetky dvere aj dvere batožinového priestoru.
	<p>Modely so systémom parkovacích senzorov</p> <ul style="list-style-type: none"> Zobrazí sa, ak v systéme parkovacích senzorov došlo k problému. 	<ul style="list-style-type: none"> Skontrolujte, či oblasť okolo senzorov nie je zablokovaná blatom, ľadom, snehom a podobne. Ak indikátory zostanú svietiť aj po očistení tejto oblasti, nechajte systém skontrolovať predajcovi.
	<ul style="list-style-type: none"> Zobrazí sa, ak v akustickom systéme signalizácie vozidla došlo k problému. 	<ul style="list-style-type: none"> Nechajte vozidlo ihneď skontrolovať predajcovi.

Hlásenie	Stav	Vysvetlenie
	<ul style="list-style-type: none"> Zobrazí sa, ak sa vyskytne problém so systémom nabíjania 12-voltového akumulátora. 	<ul style="list-style-type: none"> Nechajte vozidlo skontrolovať predajcovi.
	<ul style="list-style-type: none"> Zobrazí sa, keď vonkajšia teplota klesne pod 3 °C a režim napájania je v polohe ZAPNUTÉ. 	<ul style="list-style-type: none"> Upozorňuje, že povrch cesty môže byť zľadovatený a šmyklavý.
	<ul style="list-style-type: none"> Rozsvieti sa, keď je nízky tlak motorového oleja. 	<ul style="list-style-type: none"> Zobrazí sa počas jazdy - Okamžite zastavte na bezpečnom mieste.  Ak sa zobrazí indikátor nízkeho tlaku oleja Str. 613
	<ul style="list-style-type: none"> Zobrazí sa, keď je hladina motorového oleja nízka a motor je naštartovaný. 	<ul style="list-style-type: none"> Zobrazí sa počas jazdy - Okamžite zastavte na bezpečnom mieste.  Ak sa rozsvieti symbol nízkej hladiny oleja Str. 619
	<ul style="list-style-type: none"> Zobrazí sa, keď je motor naštartovaný a došlo k systémovému problému snímača hladiny motorového oleja. 	<ul style="list-style-type: none"> Nechajte vozidlo skontrolovať predajcovi.
	<ul style="list-style-type: none"> Zobrazí sa, ak v systéme automatického ovládania svetiel došlo k problému. 	<ul style="list-style-type: none"> Zobrazí sa počas jazdy – Manuálne zapnite svetlá a nechajte vozidlo skontrolovať predajcovi.
	<ul style="list-style-type: none"> Zobrazí sa, ak sa vyskytol problém so svetlometmi. 	<ul style="list-style-type: none"> Zobrazí sa počas jazdy – Svetlomety nemusia svietiť. Keď vám podmienky dovoľia bezpečne jazdiť, čo najskôr nechajte vozidlo skontrolovať u predajcu.



Hlásenie	Stav	Vysvetlenie
 (biely)	<ul style="list-style-type: none"> Zobrazí sa, keď sa teplota motora blíži k hornému limitu. 	<ul style="list-style-type: none"> Jazdite pomaly, aby ste predišli prehriatiu.
 (červený)	<ul style="list-style-type: none"> Zobrazí sa pri nadmernom zvýšení teploty chladiacej kvapaliny motora. 	<p>➔ Prehrievanie Str. 611</p>
	<ul style="list-style-type: none"> Zobrazí sa, ak v chladiacom systéme došlo k problému. 	<ul style="list-style-type: none"> Jazdite pomaly, aby nedošlo k prehriatiu, a čo najskôr nechajte vozidlo skontrolovať u predajcu.
 To Change Settings, Stop Vehicle And Shift To Park.	<p>Modely s audiosystémom s farebným displejom</p> <ul style="list-style-type: none"> Zobrazuje sa, kým prispôbujete nastavenia a zmeníte polohu radenia z polohy P do inej polohy. 	<p>➔ Nastavenia * Str. 155</p>





* Nie je k dispozícii u všetkých modelov

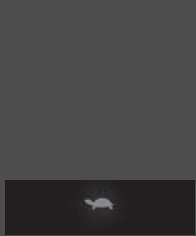

Hlásenie	Stav	Vysvetlenie
	<ul style="list-style-type: none"> Zobrazí sa, keď je vypnutý systém automatického podržania brzdy. 	<ul style="list-style-type: none"> ➤ Automatické podržanie brzdy Str. 500
	<ul style="list-style-type: none"> Zobrazí sa, keď stlačíte tlačidlo automatického podržania brzdy a nemáte zapnutý bezpečnostný pás vodiča. 	<ul style="list-style-type: none"> Zapnite bezpečnostný pás vodiča. ➤ Automatické podržanie brzdy Str. 500
	<ul style="list-style-type: none"> Zobrazí sa, keď stlačíte tlačidlo automatického podržania brzdy bez toho, aby ste stlačili brzdový pedál, pričom je automatické podržanie brzdy v prevádzke. 	<ul style="list-style-type: none"> Stlačte tlačidlo automatického podržania brzdy spolu s brzdovým pedálom. ➤ Automatické podržanie brzdy Str. 500
	<ul style="list-style-type: none"> Zobrazí sa, keď stlačíte tlačidlo elektrickej parkovacej brzdy bez toho, aby ste stlačili brzdový pedál, pričom elektrická parkovacia brzda je v prevádzke. 	<ul style="list-style-type: none"> Stlačte spínač elektrickej parkovacej brzdy a súčasne stlačte brzdový pedál. ➤ Parkovacia brzda Str. 496
	<ul style="list-style-type: none"> Zobrazí sa, keď rýchlosť vozidla dosiahne nastavenú rýchlosť. Môžete nastaviť dve rôzne rýchlosti pre aktiváciu alarmu. 	<ul style="list-style-type: none"> ➤ Rýchlostný alarm Str. 150





Hlásenie	Stav	Vysvetlenie
	<ul style="list-style-type: none"> Zobrazí sa, ak v systéme bezklúčového otvárania* alebo bezklúčového štartovania došlo k problému. 	<ul style="list-style-type: none"> Zobrazuje sa nepretržite – Nechajte vozidlo skontrolovať u predajcu.
	<ul style="list-style-type: none"> Zobrazí sa, keď zatvoríte dvere a režim napájania je v polohe ZAPNUTÉ, ale diaľkový ovládač bezklúčového otvárania sa nenachádza vo vozidle. 	<ul style="list-style-type: none"> Zmizne, ak sa diaľkový ovládač bezklúčového otvárania znova nachádza vo vnútri vozidla a zatvoríte dvere. <ul style="list-style-type: none"> ► Pripomenutie diaľkového ovládača bezklúčového otvárania Str. 190
	<ul style="list-style-type: none"> Zobrazí sa, keď je batéria diaľkového ovládača bezklúčového otvárania takmer vybitá. 	<ul style="list-style-type: none"> ► Výmena gombíkovej batérie Str. 576
	<ul style="list-style-type: none"> Zobrazí sa, keď nastavíte režim napájania na voľbu ACCESSORY (PRÍSLUŠENSTVO) alebo ON (ZAPNUTÉ). <p>Typ vozidla s pravostranným riadením</p> <ul style="list-style-type: none"> Zobrazí sa, keď odomknete a otvoríte dvere vodiča. 	<ul style="list-style-type: none"> ► Zapnutie napájania Str. 397
	<ul style="list-style-type: none"> Zobrazí sa, keď je režim napájania v polohe ACCESSORY (PRÍSLUŠENSTVO). 	—
	<ul style="list-style-type: none"> Zobrazí sa, keď sú otvorené dvere vodiča a režim napájania je v polohe ACCESSORY (PRÍSLUŠENSTVO). 	<ul style="list-style-type: none"> Zmeňte režim napájania na možnosť VEHICLE OFF (VOZIDLO VYPNUTÉ). <ul style="list-style-type: none"> ► Tlačidlo POWER Str. 188
	<ul style="list-style-type: none"> Zobrazí sa, ak je batéria diaľkového ovládača bezklúčového otvárania príliš slabá na zapnutie systému napájania alebo ak sa kľúč nenachádza v prevádzkovom dosahu, a teda nemôže zapnúť systém napájania. Šesťkrát zaznie zvuková signalizácia. 	<ul style="list-style-type: none"> Priblížte zadnú stranu diaľkového ovládača bezklúčového otvárania ku tlačidlu POWER. <ul style="list-style-type: none"> ► Ak je slabá batéria diaľkového ovládača bezklúčového otvárania Str. 606



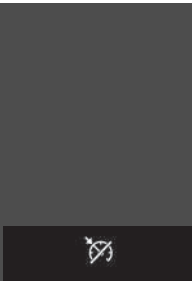

* Nie je k dispozícii u všetkých modelov







Hlásenie	Stav	Vysvetlenie
	<ul style="list-style-type: none"> Zobrazí sa, ak tlačidlo POWER stlačíte, keď sa vozidlo pohybuje. 	<ul style="list-style-type: none"> ➤ Núdzové vypnutie systému napájania Str. 607
	<ul style="list-style-type: none"> Zobrazí sa, keď je uzamknutý volant. 	<ul style="list-style-type: none"> Podržte tlačidlo POWER a otočte volant doľava a doprava.
	<ul style="list-style-type: none"> Zobrazí sa, keď stlačíte tlačidlo POWER na vypnutie systému napájania, ale radiaca páka sa nenachádza v polohe [P]. 	<ul style="list-style-type: none"> Preradte radiacu páku do polohy [P] a potom dvakrát stlačte tlačidlo POWER.
	<ul style="list-style-type: none"> Zobrazí sa v prípade príliš vysokej teploty systému napájania. Zobrazuje sa, keď je teplota vysokonapäťovej batérie nízka. Zobrazí sa, ak je systém napájania v diagnostickom režime. 	<ul style="list-style-type: none"> Vaše vozidlo má menšiu schopnosť zrýchľovať a môže byť ťažšie pohnúť sa na svahu. Zaparkujte na bezpečnom mieste a nechajte systém vychladnúť. ➤ Prehrievanie Str. 611 Vaše vozidlo má menšiu schopnosť zrýchľovať a môže byť ťažšie pohnúť sa na svahu. Zhasne po tom, čo začnete jazdiť a vysokonapäťová batéria sa zahreje. Môžete si všimnúť zníženie dostupného výkonu. Nechajte vozidlo skontrolovať predajcovi. V dôsledku diagnostiky sa môže rozsvietiť indikátor systému napájania. ➤ Indikátor systému napájania Str. 109





Hlásenie	Stav	Vysvetlenie
	<ul style="list-style-type: none"> Zobrazuje sa, keď je teplota vysokonapäťovej batérie príliš nízka na prevádzku (pribl. -30°C alebo menej). 	<ul style="list-style-type: none"> Môžete spustiť systém napájania a používať systém klimatizácie na zahriatie interiéru, čím sa tiež zahreje vysokonapäťová batéria dostatočne na to, aby bolo možné jazdiť s vozidlom.
	<ul style="list-style-type: none"> Zobrazuje sa, keď je teplota vysokonapäťovej batérie a iných ovládacích prvkov systému príliš nízka na prevádzku (pribl. -40°C alebo menej). 	<ul style="list-style-type: none"> Musíte počkať na zvýšenie teploty okolia alebo presunúť vozidlo na teplejšie miesto. V prípade potreby kontaktujte predajcu.
	<ul style="list-style-type: none"> Zobrazuje sa, keď je úroveň nabitia vysokonapäťovej batérie veľmi nízka. 	<ul style="list-style-type: none"> Ihneď kontaktujte predajcu.
	<ul style="list-style-type: none"> Zobrazí sa, ak došlo k problému s automatickým prepínaním diaľkových svetiel. 	<ul style="list-style-type: none"> Použite manuálny spínač svetlomotov. Ak sa hlásenie objaví počas jazdy s diaľkovými svetlami svetlomotov, diaľkové svetlá sa prepnú na stretávacie svetlá.
	<ul style="list-style-type: none"> Zobrazí sa, ak je teplota prednej širokouhlej kamery príliš vysoká a nemožno aktivovať niektoré systémy na pomoc vodičovi. 	<ul style="list-style-type: none"> Použite klimatizáciu na schladenie kamery. Zmizne – Kamera sa schladila a systémy sa normálne aktivujú. <ul style="list-style-type: none"> ► Predná širokouhlá kamera Str. 494 ► Honda Sensing Str. 433

Hlásenie	Stav	Vysvetlenie
	<ul style="list-style-type: none"> Zobrazí sa, keď je oblasť okolo prednej širokouhlej kamery znečistená špinou, blatom a pod., čo bráni rozpoznaníu vozidla pred vami. Môže sa zobrazíť pri jazde v zlom počasí (dážď, sneh, hmla a podobne) alebo v prípade tmavého okolia, napríklad pri jazde v tuneli, v noci, za svítania alebo súmraku. 	<ul style="list-style-type: none"> Keď je predné okno znečistené, zastavte vozidlo na bezpečnom mieste a utrite nečistoty pomocou jemnej handričky. Ak hlásenie nezmizne ani po vyčistení oblasti okolo kamery, nechajte vozidlo skontrolovať u predajcu. <ul style="list-style-type: none"> ► Predná širokouhlá kamera Str. 494 ► Honda Sensing Str. 433
	<ul style="list-style-type: none"> Zobrazí sa, keď je vzdialenosť medzi vaším vozidlom a vozidlom pred vami príliš krátka, keď je aktivovaný systém ACC. Zobrazí sa po stlačení tlačidla RES/+ alebo SET/-, keď je vzdialenosť medzi vaším vozidlom a vozidlom pred vami príliš krátka. 	<ul style="list-style-type: none"> Systém ACC sa automaticky vypol. <ul style="list-style-type: none"> ► Adaptívny tempomat (ACC) s funkciou sledovania vozidiel pri nízkych rýchlostiach Str. 448 Systém ACC nie je možné nastaviť. <ul style="list-style-type: none"> ► Adaptívny tempomat (ACC) s funkciou sledovania vozidiel pri nízkych rýchlostiach Str. 448
 (biely)	<ul style="list-style-type: none"> Zobrazí sa, keď nie je zapnutý bezpečnostný pás vodiča, keď systém ACC automaticky zastavil vozidlo. Zobrazí sa po stlačení tlačidla RES/+ alebo SET/-, keď nie je zapnutý bezpečnostný pás vodiča. Zobrazí sa, ak nastavíte režim napájania do polohy ON (ZAPNUTÉ) bez zapnutia bezpečnostného pásu vodiča. 	<ul style="list-style-type: none"> Systém ACC sa automaticky vypol. <ul style="list-style-type: none"> ► Adaptívny tempomat (ACC) s funkciou sledovania vozidiel pri nízkych rýchlostiach Str. 448 Systém ACC nie je možné nastaviť. <ul style="list-style-type: none"> ► Adaptívny tempomat (ACC) s funkciou sledovania vozidiel pri nízkych rýchlostiach Str. 448 Pred začatím jazdy si riadne zapnite bezpečnostný pás.

Hlásenie	Stav	Vysvetlenie
	<ul style="list-style-type: none"> Zobrazí sa, keď je systém VSA alebo funkcia ovládania trakcie v prevádzke, keď je aktívny systém ACC. 	<ul style="list-style-type: none"> Systém ACC sa automaticky vypol. <ul style="list-style-type: none"> ► Adaptívny tempomat (ACC) s funkciou sledovania vozidiel pri nízkych rýchlostiach Str. 448
	<ul style="list-style-type: none"> Zobrazí sa, keď je rýchlosť vozidla príliš vysoká na nastavenie systému ACC. 	<ul style="list-style-type: none"> Znížte rýchlosť a potom nastavte systém ACC. <ul style="list-style-type: none"> ► Adaptívny tempomat (ACC) s funkciou sledovania vozidiel pri nízkych rýchlostiach Str. 448
	<ul style="list-style-type: none"> Zobrazí sa, keď sa systém ACC zruší kvôli nadmerne vysokej rýchlosti vozidla. 	<ul style="list-style-type: none"> Znížte rýchlosť a potom znova nastavte systém ACC. <ul style="list-style-type: none"> ► Adaptívny tempomat (ACC) s funkciou sledovania vozidiel pri nízkych rýchlostiach Str. 448
	<ul style="list-style-type: none"> Zobrazí sa, ak nie je možné nastaviť systém ACC z dôvodu opakovaného spomaľovania, jazdy na dlhom klesajúcom svahu alebo nadmernej hmotnosti vozidla. 	<ul style="list-style-type: none"> Počkajte chvíľu a potom resetujte systém ACC. <ul style="list-style-type: none"> ► Adaptívny tempomat (ACC) s funkciou sledovania vozidiel pri nízkych rýchlostiach Str. 448
	<ul style="list-style-type: none"> Zobrazí sa chvíľu pred automatickým zrušením systému ACC z dôvodu opakovaného spomaľovania, jazdy na dlhom klesajúcom svahu alebo nadmernej hmotnosti vozidla. (Automaticky sa otvorí, kým sa vzdialenosť medzi vašim vozidlom a vozidlom pred vami nebude rovnáť maximálnej vzdialenosti určenej v nastaveniach vzdialenosti.) 	<ul style="list-style-type: none"> Adaptívny tempomat sa automaticky zruší. <ul style="list-style-type: none"> ► Adaptívny tempomat (ACC) s funkciou sledovania vozidiel pri nízkych rýchlostiach Str. 448
	<ul style="list-style-type: none"> Zobrazí sa pri stlačení tlačidla SET/-, RES/+, CANCEL, tlačidla intervalu alebo tlačidla LIM, keď je vypnutý systém ACC, nastaviteľný obmedzovač rýchlosti alebo inteligentný obmedzovač rýchlosti. 	<ul style="list-style-type: none"> Po stlačení tlačidla  stlačte tlačidlo SET/-, RES/+, CANCEL, tlačidlo intervalu alebo tlačidlo LIM. <ul style="list-style-type: none"> ► Nastaviteľný obmedzovač rýchlosti Str. 407 ► Inteligentný obmedzovač rýchlosti Str. 413 ► Adaptívny tempomat (ACC) s funkciou sledovania vozidiel pri nízkych rýchlostiach Str. 448
		



Hlásenie	Stav	Vysvetlenie
	<ul style="list-style-type: none"> Zobrazí sa, keď stlačíte tlačidlo intervalu v režime nastaviteľného obmedzovača rýchlosti/inteligentného obmedzovača rýchlosti. 	<ul style="list-style-type: none"> Po prepnutí na systém ACC stlačte tlačidlo intervalu. <ul style="list-style-type: none"> ➤ Nastaviteľný obmedzovač rýchlosti Str. 407 ➤ Inteligentný obmedzovač rýchlosti Str. 413 ➤ Adaptívny tempomat (ACC) s funkciou sledovania vozidiel pri nízkych rýchlostiach Str. 448
	<ul style="list-style-type: none"> Zobrazí sa, keď vozidlo pred vami bude pokračovať v jazde po automatickom zastavení vášho vozidla systémom ACC. 	<ul style="list-style-type: none"> Vykonajte obnovenie stlačením tlačidla RES/+ alebo SET/-, prípadne stlačením plynového pedála. <ul style="list-style-type: none"> ➤ Adaptívny tempomat (ACC) s funkciou sledovania vozidiel pri nízkych rýchlostiach Str. 448
	<ul style="list-style-type: none"> Zobrazí sa, keď sa preradí do inej polohy ako D, kým je systém ACC aktívny. Zobrazí sa po stlačení tlačidla RES/+ alebo SET/-, keď je vybratý iný prevod než D. 	<ul style="list-style-type: none"> Systém ACC sa automaticky vypol. <ul style="list-style-type: none"> ➤ Adaptívny tempomat (ACC) s funkciou sledovania vozidiel pri nízkych rýchlostiach Str. 448 Systém ACC nie je možné nastaviť. <ul style="list-style-type: none"> ➤ Adaptívny tempomat (ACC) s funkciou sledovania vozidiel pri nízkych rýchlostiach Str. 448
	<ul style="list-style-type: none"> Zobrazí sa po zastavení vozidla na veľmi strmom svahu, keď je aktívny systém ACC. 	<ul style="list-style-type: none"> Systém ACC sa automaticky vypol. <ul style="list-style-type: none"> ➤ Adaptívny tempomat (ACC) s funkciou sledovania vozidiel pri nízkych rýchlostiach Str. 448
	<ul style="list-style-type: none"> Zobrazí sa po stlačení tlačidla RES/+ alebo SET/-, keď sa vozidlo zastaví na veľmi strmom svahu. 	<ul style="list-style-type: none"> Systém ACC nie je možné nastaviť. <ul style="list-style-type: none"> ➤ Adaptívny tempomat (ACC) s funkciou sledovania vozidiel pri nízkych rýchlostiach Str. 448

Hlásenie	Stav	Vysvetlenie
	<ul style="list-style-type: none"> Zobrazí sa, ak sa automaticky použije parkovacia brzda, keď je aktivovaný systém ACC. 	<ul style="list-style-type: none"> Systém ACC sa automaticky vypol. <ul style="list-style-type: none"> ► Adaptívny tempomat (ACC) s funkciou sledovania vozidiel pri nízkych rýchlostiach Str. 448 ► Parkovacia brzda Str. 496
	<ul style="list-style-type: none"> Zobrazí sa po stlačení tlačidla RES/+ alebo SET/-, keď je aktivovaná parkovacia brzda. 	<ul style="list-style-type: none"> Systém ACC nie je možné nastaviť. <ul style="list-style-type: none"> ► Adaptívny tempomat (ACC) s funkciou sledovania vozidiel pri nízkych rýchlostiach Str. 448 ► Parkovacia brzda Str. 496
	<ul style="list-style-type: none"> Zobrazí sa, ak sa automaticky použije parkovacia brzda, kým je systém v prevádzke. 	<ul style="list-style-type: none"> ► Automatické podržanie brzdy Str. 500 ► Parkovacia brzda Str. 496
	<ul style="list-style-type: none"> Zobrazí sa po stlačení tlačidla RES/+ alebo SET/-, keď sa vozidlo pohybuje a stlačíte brzdový pedál. 	<ul style="list-style-type: none"> Systém ACC nie je možné nastaviť. <ul style="list-style-type: none"> ► Adaptívny tempomat (ACC) s funkciou sledovania vozidiel pri nízkych rýchlostiach Str. 448
	<ul style="list-style-type: none"> Zobrazí sa po zrušení systému ACC, kým je vaše vozidlo automaticky zastavené systémom ACC. 	<ul style="list-style-type: none"> Okamžite stlačte brzdový pedál.
	<ul style="list-style-type: none"> Zobrazí sa, ak sa automatické podržanie brzdy automaticky zruší počas prevádzky. 	<ul style="list-style-type: none"> Okamžite stlačte brzdový pedál.

Hlásenie	Stav	Vysvetlenie
	<ul style="list-style-type: none"> Bliká, keď systém City-Brake Active zaznamená možnosť zrážky s vozidlom pred vami. Zaznie zvuková signalizácia. 	<ul style="list-style-type: none"> Vykonajte príslušné kroky na zabránenie zrážke (použite brzdy, prejdite do vedľajšieho jazdného pruhu a pod.). <ul style="list-style-type: none"> ➤ Adaptívny tempomat (ACC) s funkciou sledovania vozidiel pri nízkych rýchlostiach Str. 448 ➤ Brzdový systém zmiernenia zrážky (CMBS) Str. 436
 (oranžový)	<ul style="list-style-type: none"> Zobrazí sa, keď je pravdepodobné, že vozidlo vyjde z rozpoznaného jazdného pruhu. 	<ul style="list-style-type: none"> Prevezmite kontrolu nad riadením a udržiavajte vozidlo v strede jazdného pruhu. Hlásenie po chvíli zmizne. <ul style="list-style-type: none"> ➤ Systém podpory riadenia vozidla v jazdnom pruhu (LKAS) Str. 468 ➤ Systém predchádzania vybočeniu z vozovky Str. 479
 (červený)	<ul style="list-style-type: none"> Zobrazí sa, ak má vodič len jemne opreté ruky na volante alebo ho vôbec nedrží, pričom je pravdepodobné, že vozidlo vyjde z rozpoznaného jazdného pruhu. Zaznie tiež zvuková signalizácia. Bliká, ak má vodič len jemne opreté ruky na volante alebo ho vôbec nedrží. Zaznie tiež zvuková signalizácia. Ak vodič aj naďalej jazdí takýmto spôsobom, pípanie sa zmení na súvislý tón a systém LKAS sa deaktivuje. 	<ul style="list-style-type: none"> Prevezmite kontrolu nad riadením a udržiavajte vozidlo v strede jazdného pruhu. Hlásenie po chvíli zmizne. <ul style="list-style-type: none"> ➤ Systém podpory riadenia vozidla v jazdnom pruhu (LKAS) Str. 468 Prevezmite kontrolu nad riadením a hlásenie zmizne. <ul style="list-style-type: none"> ➤ Systém podpory riadenia vozidla v jazdnom pruhu (LKAS) Str. 468
 (biely)	<ul style="list-style-type: none"> Zobrazí sa, keď je pravdepodobné, že vozidlo vyjde z rozpoznaného jazdného pruhu. Systém predchádzania vybočeniu z vozovky bude okrem toho riadiť vozidlo a pomáhať vám udržať ho v jazdnom pruhu. 	<ul style="list-style-type: none"> Prevezmite kontrolu nad riadením a udržiavajte vozidlo v strede jazdného pruhu. Hlásenie po chvíli zmizne. <ul style="list-style-type: none"> ➤ Systém predchádzania vybočeniu z vozovky Str. 479

Hlásenie	Stav	Vysvetlenie
	<ul style="list-style-type: none"> Zobrazí sa, keď je aktivovaný systém LKAS alebo sa stlačí tlačidlo LKAS, no vyskytol sa systémový problém súvisiaci so systémom LKAS. Systém LKAS sa automaticky vypne. Zvuková signalizácia sa okamžite rozozvučí. 	<ul style="list-style-type: none"> Ak sa rozsvieti niektorý zo systémových indikátorov (napríklad VSA, ABS a indikátor brzdového systému), vykonajte príslušné kroky. ► Indikátory Str. 106

Modely so systémom pripomenutia servisu

Hlásenie	Stav	Vysvetlenie
	<ul style="list-style-type: none"> Zobrazí sa, ak sa vyžaduje akákoľvek servisná položka v dobe kratšej než 30 dní. 	<ul style="list-style-type: none"> Zostávajúci počet dní sa bude znižovať po jednom dni. ► Systém pripomenutia servisu * Str. 528
	<ul style="list-style-type: none"> Zobrazí sa, ak sa vyžaduje akákoľvek servisná položka v dobe kratšej než 10 dní. 	<ul style="list-style-type: none"> Čo najskôr nechajte vykonať uvedenú servisnú údržbu. ► Systém pripomenutia servisu * Str. 528
	<ul style="list-style-type: none"> Zobrazí sa, ak uvedená servisná údržba nebola vykonaná ani v prípade, že ostávajúci čas dosiahol hodnotu 0. 	<ul style="list-style-type: none"> S vozidlom ste nevykonali včas požadovanú servisnú údržbu. Ihneď nechajte vykonať servisnú údržbu a vynulujte pripomenutie servisu. ► Systém pripomenutia servisu * Str. 528

* Nie je k dispozícii u všetkých modelov

Ukazovatele

Ukazovatele zahŕňajú rýchlomer, ukazovateľ úrovne nabitia vysokonapäťovej batérie, palivomer a ďalšie súvisiace indikátory. Tieto informácie sa zobrazia, keď je režim napájania v polohe ON (ZAPNUTÉ).

Tachometer

Zobrazuje rýchlosť jazdy v jednotkách km/h alebo mph.

Palivomer

Zobrazuje množstvo zostávajúceho paliva v palivovej nádrži.

Tachometer

Môžete nastaviť rýchlomer a zobrazené merania tak, aby ukazovali hodnotu buď v km/h a m/h.

➡ **Zmeniť jednotky** Str. 153

Palivomer

POZNÁMKA

Keď sa hladina paliva priblíži k hodnote **0**, mali by ste natankovať.

Nedostatok paliva môže zapríčiniť nenaštartovanie motora a tým poškodenie katalyzátora.

Skutočné množstvo zostávajúceho paliva sa môže líšiť od údajov palivomera.

Ukazovateľ úrovne nabitia vysokonapätovej batérie

Zobrazuje zostávajúcu úroveň nabitia vysokonapätovej batérie.

Počítadlo najjazdených kilometrov

Zobrazuje celkový počet kilometrov alebo míľ, ktoré vozidlo prešlo.

Ukazovateľ úrovne nabitia vysokonapätovej batérie

Úroveň nabitia vysokonapätovej batérie sa môže znížiť v nasledujúcich situáciách:

- po výmene 12-voltového akumulátora,
- po odpojení 12-voltového akumulátora,
- keď riadiaci systém vysokonapätovej batérie upraví svoje hodnoty.

Hodnota úrovne nabitia sa počas jazdy automaticky upraví.

Zmeny teploty vysokonapätovej batérie môžu zvýšiť alebo znížiť kapacitu nabitia batérie. Ak zmeny teploty spôsobujú zmenu kapacity batérie, môže sa zmeniť aj počet indikátorov v ukazovateli úrovne nabitia batérie aj vtedy, ak je úroveň nabitia rovnaká.

Počítadlo najjazdených kilometrov

Počítadlo kilometrov sa nezobrazí, keď je rozhranie s informáciami pre vodiča v jednoduchom režime.

➤ **Prepínanie displeja** Str. 141

■ Okolité teplota

Zobrazuje vonkajšiu teplotu v stupňoch Celzia.

Ak je vonkajšia teplota v momente nastavenia režimu napájania na možnosť ZAPNUTÉ nižšia ako 3 °C, indikátor vonkajšej teploty bude 10 sekúnd blikať.

■ Nastavenie zobrazenia vonkajšej teploty

Ak sa vám zdá, že údaj teploty nie je správny, môžete ho upraviť až o ± 3 °C.

■ Systém rozpoznávania dopravných značiek

Zobrazuje dopravné značky počas jazdy.

Indikátor bliká, keď je prekročená maximálna rýchlosť dopravnej značky zaznamenaná systémom rozpoznávania dopravných značiek.

■ Hodiny

Zobrazuje hodiny.

Čas môžete manuálne nastaviť alebo zmeniť displej hodín na 12-hodinový alebo 24-hodinový formát.

➤ **Hodiny** Str. 166

➤ **Nastavenie hodín** Str. 304

■ Aktuálny režim pre adaptívny tempomat s funkciou sledovania vozidiel pri nízkych rýchlostiach a systém LKAS

Zobrazuje aktuálny režim pre systém ACC s funkciou sledovania vozidiel pri nízkych rýchlostiach a systém LKAS.

➤ **Adaptívny tempomat (ACC) s funkciou sledovania vozidiel pri nízkych rýchlostiach** Str. 448

➤ **Systém podpory riadenia vozidla v jazdnom pruhu (LKAS)** Str. 468

▣ Okolité teplota

Snímač teploty sa nachádza v prednom nárazníku. Teplota cesty a výfukové plyny z iného vozidla môžu ovplyvniť údaj o teplote, ak je rýchlosť vozidla nižšia ako 30 km/h.

Aktualizácia displeja po stabilizovaní údajov o teplote môže trvať niekoľko minút.

Údaj o teplote môžete upraviť.

➤ **Nastavenia** * Str. 155

➤ **Prispôsobiteľné funkcie** Str. 345

▣ Systém rozpoznávania dopravných značiek

Výstrahy prekročenia rýchlosti v systéme rozpoznávania dopravných značiek môžete zapnúť alebo vypnúť.

➤ **Nastavenia** * Str. 155

➤ **Prispôsobiteľné funkcie** Str. 345

Rozhranie s informáciami pre vodiča

Rozhranie s informáciami pre vodiča zobrazuje rôzne informácie, ako napríklad odhadovanú zostávajúcu vzdialenosť jazdy a spotrebu paliva vozidla. Zobrazuje tiež hlásenia, napríklad varovania a iné užitočné informácie.

Prepínanie displeja

Stlačte tlačidlo  (domov) a posúvaním ľavého nastavovacieho kolieska prejdite na obsah, ktorý chcete vidieť. Stlačte ľavé nastavovacie koliesko na zobrazenie podrobných informácií.

Prepínanie displeja

Ak sa chcete vrátiť na predchádzajúcu obrazovku, stlačte tlačidlo  (späť).

Obsah počítadla môžete pridávať a odstraňovať.

 **Prispôsobiť displej** Str. 154

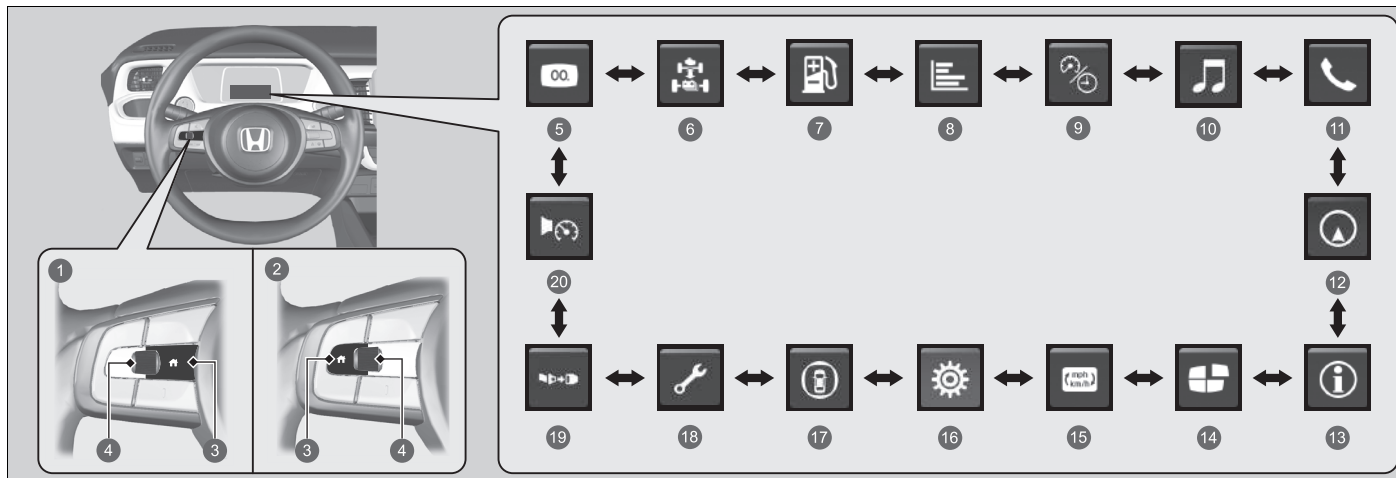

- | | |
|---------------------------------------------------------------------------------------------------------------------------------------------------------------------------------------------------------------------------------------------------------------------------------------------------------------------------------------------------------------------------------------------------------------------------------------------------------------------------------------------------------------------------------------------------------------------------------------------------------------------------------------------------------------------------------------------------------------------------------------------------------------------------------------------------------------------------------------------------------------------------------------------------------------------------------------------------------|------------------------------------------------------------------------------------------------------------------------------------------------------------------------------------------------------------------------------------------------------------------------------------------------------------------------------------------------------------------------------------------------------------------------------------------------------------------------------------------------------------------------------------------------------------------------------------------------------------------------------------------------------------------------------------------------------------------------------------------------------------------------------------------------------------------------------------------------------------------------------------------------------------------------------------------------------------------------------------------------------------------------------------------------------------------------------------------------------------------------------------------------------------------------------------------------|
| <p>1 Modely s audiosystémom s displejom</p> <p>2 Modely s audiosystémom s farebným displejom</p> <p>3 Tlačidlo  (Domov)</p> <p>4 Nastavovacie koliesko vľavo</p> <p>5 Jednoduchý  Str. 143</p> <p>6 Tok energie  Str. 144</p> <p>7 Dojazd a palivo  Str. 145</p> <p>8 Spotreba paliva  Str. 146</p> <p>9 Rýchlosť a čas  Str. 147</p> <p>10 Audio*  Str. 149</p> | <p>11 Telefón*  Str. 149</p> <p>12 Navigácia*  Str. 149</p> <p>13 Informácie  Str. 154</p> <p>14 Prispôbiť displej  Str. 154</p> <p>15 Zmeniť jednotky  Str. 153</p> <p>16 Nastavenia*  Str. 155</p> <p>17 Bezpečnostná podpora  Str. 152</p> <p>18 Údržba*  Str. 151</p> <p>19 Bezpečnostné pásy  Str. 151</p> <p>20 Rýchlostný alarm  Str. 150</p> |
|---------------------------------------------------------------------------------------------------------------------------------------------------------------------------------------------------------------------------------------------------------------------------------------------------------------------------------------------------------------------------------------------------------------------------------------------------------------------------------------------------------------------------------------------------------------------------------------------------------------------------------------------------------------------------------------------------------------------------------------------------------------------------------------------------------------------------------------------------------------------------------------------------------------------------------------------------------|------------------------------------------------------------------------------------------------------------------------------------------------------------------------------------------------------------------------------------------------------------------------------------------------------------------------------------------------------------------------------------------------------------------------------------------------------------------------------------------------------------------------------------------------------------------------------------------------------------------------------------------------------------------------------------------------------------------------------------------------------------------------------------------------------------------------------------------------------------------------------------------------------------------------------------------------------------------------------------------------------------------------------------------------------------------------------------------------------------------------------------------------------------------------------------------------|

■ Jednoduchý

Výberom jednoduchého režimu môžete nastaviť, aby počítadlo zobrazovalo iba nutné minimum informácií.

■ Tok energie

Zobrazuje tok napájania elektromotora a motora, ktorý indikuje zdroj energie vozidla a stav nabíjania batérie.



- ❶ Tok energie ❷ Motor ❸ Motor je ZAPNUTÝ ❹ Motor je VYPNUTÝ
- ❺ **Hybrid (HV):** Vozidlo poháňa elektromotor aj motor.
- ❻ **Elektrické vozidlo (EV):** Vozidlo poháňa elektromotor.
- ❼ **Motor (priamy pohon):** Motor beží a elektromotor nabíja batériu s vysokým napätím.
- ❽ Motor beží a elektromotor nabíja batériu s vysokým napätím.
- ❾ Vozidlo poháňa iba motor.
- ❿ **Regenerácia:** Elektromotor nabíja vysokonapäťovú batériu.

►► Tok energie

Kým vozidlo stojí so spusteným motorom, v rozhraní s informáciami pre vodiča sa môžu zobraziť nasledujúce ikony.



Rozsah / Palivo / Denné počítadlo kilometrov

Otáčaním ľavého nastavovacieho kolieska môžete prepínať medzi dennými počítadlami kilometrov A a B.



- 1 Denné počítadlo kilometrov A
- 2 Priemerná spotreba paliva
- 3 Okamžitá spotreba paliva
- 4 Dojazd
- 5 Denné počítadlo kilometrov B

■ Denné počítadlo kilometrov

Zobrazuje celkový počet kilometrov alebo míľ, ktoré vozidlo prešlo od posledného vynulovania. Počítadlá A a B je možné použiť na počítanie dvoch samostatných ciest.

■ Vynulovanie denného počítadla kilometrov

Na vynulovanie denného počítadla kilometrov stlačte ľavé nastavovacie koliesko a potom vyberte položku **Reset** (Vynulovať). Denné počítadlo kilometrov sa vynuluje na hodnotu **0,0**.

■ Priemerná spotreba paliva

Zobrazuje odhadovanú priemernú spotrebu paliva v rámci každého denného počítadla kilometrov v l/100 km alebo v mpg. Displej sa aktualizuje v nastavených intervaloch. Keď vynulujete denné počítadlo kilometrov, vynuluje sa aj priemerná spotreba paliva.

■ Okamžitá spotreba paliva

Zobrazuje okamžitú spotrebu paliva vo forme stĺpcového diagramu v l/100 km alebo mpg.

■ Dojazd

Zobrazuje odhadovanú vzdialenosť, ktorú môžete prejsť so zostávajúcim palivom. Táto odhadovaná vzdialenosť je založená na aktuálnej spotrebe paliva vozidla.

■ Spotreba paliva

Zobrazuje priemernú spotrebu paliva počas posledných troch cyklov jazdy (1 – 3) a počas aktuálneho cyklu jazdy (0) v l/100 km alebo mpg.

Pri každom nastavení režimu napájania do polohy ZAPNUTÉ sa zobrazenie aktualizuje a najstarší záznam sa vymaže.

►► Denné počítadlo kilometrov

Otáčaním ľavého nastavovacieho kolieska môžete prepínať medzi denným počítadlom kilometrov A a denným počítadlom kilometrov B.

►► Priemerná spotreba paliva

Môžete zmeniť čas vynulovania priemernej spotreby paliva.

► **Nastavenia** * Str. 155

► **Prispôsobiteľné funkcie** Str. 345

Rýchlosť a čas

Otáčaním ľavého nastavovacieho kolieska môžete prepínať medzi dennými počítadlami kilometrov A a B.



- ❶ Denné počítadlo kilometrov A
- ❷ Uplynutý čas
- ❸ Priemerná rýchlosť
- ❹ Denné počítadlo kilometrov B

■ Denné počítadlo kilometrov

➤ **Denné počítadlo kilometrov** Str. 146

■ Uplynutý čas

Zobrazuje čas, ktorý uplynul od posledného vynulovania denného počítadla kilometrov A alebo B.

■ Priemerná rýchlosť

Zobrazuje priemernú rýchlosť v kmh alebo v mph od vynulovania cesty A alebo B.

» Uplynutý čas

Môžete zmeniť čas vynulovania uplynutého času.

➤ **Nastavenia** * Str. 155

➤ **Prispôsobiteľné funkcie** Str. 345

» Priemerná rýchlosť

Môžete zmeniť čas vynulovania priemernej rýchlosti.

➤ **Nastavenia** * Str. 155

➤ **Prispôsobiteľné funkcie** Str. 345

■ Audio *

Zobrazí informácie o aktuálnom prehrávaní zvuku.

➤ **Základná obsluha** Str. 286

■ Telefón *

Zobrazia sa aktuálne informácie telefónu.

➤ **Telefónny systém hands-free** Str. 359

■ Navigácia *

■ Kompas

Zobrazí sa obrazovka kompasu.

■ Podrobné pokyny

Ak navigačný systém, služba Android Auto alebo služba Apple CarPlay poskytuje pokyny na jazdu, zobrazia sa podrobné pokyny navigácie do vášho cieľa.

➤ **Pozrite si príručku navigačného systému**

➤ **Apple CarPlay** Str. 337

➤ **Android Auto** Str. 341

➤ Navigácia *

Môžete vybrať, či sa majú počas navádzania na trase zobrazovať podrobné pokyny, alebo nie.

➤ **Prispôsobiteľné funkcie** Str. 345

Keď sú zobrazené pokyny pre kompas alebo podrobné pokyny, môžete ovládať niektoré funkcie navigačného systému na informačnom rozhraní vodiča posúvaním ľavým nastavovacím kolieskom.

➤ **Pozrite si príručku navigačného systému**

■ Rýchlostný alarm

Zapnutie rýchlostného alarmu a zmena nastavenia rýchlostného alarmu.

Otáčaním nastavovacieho kolieska sa nastavenie rýchlostného alarmu zmení nasledovne:

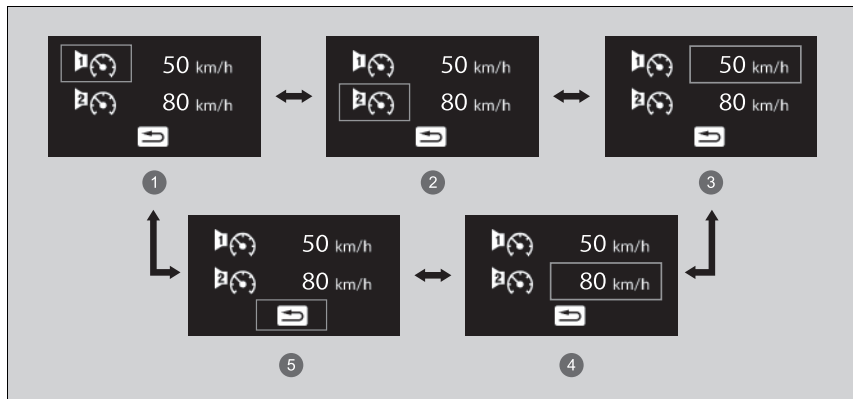

- ① Speed Alarm 1 On/Off*¹ (Rýchlostný alarm 1 Zap./Vyp.)
- ② Speed Alarm 2 On/Off*¹ (Rýchlostný alarm 2 Zap./Vyp.)
- ③ Speed Alarm 1 Speed Setting [50 km/h*¹] (Nastavenie rýchlosti pre rýchlostný alarm 1)
- ④ Speed Alarm 2 Speed Setting [80 km/h*¹] (Nastavenie rýchlosti pre rýchlostný alarm 2)
- ⑤ Back

*1:Predvolené nastavenie

■ Bezpečnostné pásy

Zobrazí sa, keď je niektorý bezpečnostný pás zapnutý alebo odopnutý.

■ Údržba*

Zobrazuje systém pripomenutia servisu.

🔧 **Systém pripomenutia servisu*** Str. 528

Bezpečnostná podpora

Označuje stav systému predchádzania vybočeniu z vozovky, detekcie objektov v mŕtvom uhle* a CMBS, ako je Zapnutý, Vypnutý alebo Porucha, farebne a písmenami.

Nasledujúce farby označujú stav ktoréhokoľvek z vyššie uvedených systémov:

- Zelená: Systém je zapnutý.
- Šedá: Systém je vypnutý.
- Oranžová: Vyskytol sa problém so systémom.

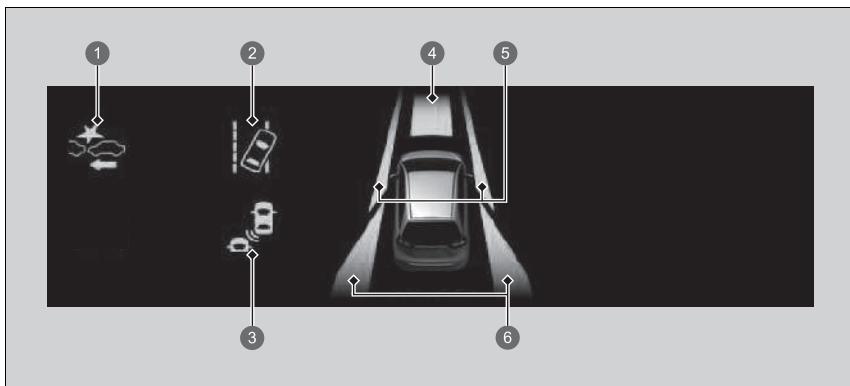

- 1 Ikona a stavová informácia systému CMBS
- 2 Ikona a informácie o stave systému predchádzania vybočeniu z vozovky
- 3 Ikona a informácie o stave systému detekcie objektov v mŕtvom uhle*
- 4 Lokálne informácie pre systém CMBS
- 5 Lokálne informácie pre systém predchádzania vybočeniu z vozovky
- 6 Lokálne informácie pre systém detekcie objektov v mŕtvom uhle*

Bezpečnostná podpora

Ak je systém indikovaný žltou farbou, nechajte vozidlo ihneď skontrolovať predajcovi.

Ak chcete zapnúť alebo vypnúť každý systém, najprv prepnete zobrazenie otočením ľavého nastavovacieho kolieska. Na nasledujúcom displeji si môžete vybrať, ktorý systém sa má zapnúť alebo vypnúť.

- Zapnutie a vypnutie systému predchádzania vybočeniu z vozovky Str. 482
- Systém detekcie objektov v mŕtvom uhle (BSI)* Str. 428
- Zapnutie a vypnutie systému CMBS Str. 440

Stav každej funkcie môžete potvrdiť aj farbou indikátora bezpečnostnej podpory.

- Indikátor bezpečnostnej podpory (oranžová) Str. 122
- Indikátor bezpečnostnej podpory (zelená/šedá) Str. 124

Zmeniť jednotky

Umožní vám zobrazit' inú jednotku rýchlosti na informačnom rozhraní vodiča a nastaviť zobrazené merania tak, aby ukazovali hodnotu buď v km/h a m/h.

Stlačením a podržaním ľavého kolieska voliča vyberte možnosť  (Zmena jednotky) v rozhraní s informáciami pre vodiča. Zakaždým, keď to urobíte, jednotka sa zmení z km/h na m/h alebo naopak. Potom sa na niekoľko sekúnd zobrazí potvrdzovacia obrazovka.



Prispôbiť displej

Zmeňte displej podľa svojho želania.

Usporiadať obsah

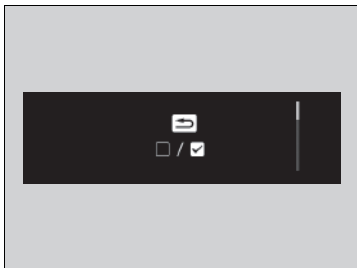
Môžete si vybrať, ktoré ikony sa budú zobrazovať na domovskej obrazovke.



1. Otočením ľavého nastavovacieho kolieska prejdite na položku , potom stlačte ľavé nastavovacie koliesko.
2. Otočením ľavého nastavovacieho kolieska prejdite na položku , potom stlačte ľavé nastavovacie koliesko.
3. Otočením ľavého nastavovacieho kolieska sa posúvajte medzi ikonami a jeho stlačením ich vyberte alebo výber zrušte.

Informácie

➤ **Výstražné a informačné hlásenia rozhrania s informáciami pre vodiča** Str. 125



Prispôbiť displej

Sivé ikony nie je možné odstrániť z domovskej obrazovky.

Nastavenia *

Pomocou rozhrania s informáciami pre vodiča môžete prispôsobiť niektoré funkcie.

■ Ako prispôsobiť funkcie

Stlačte tlačidlo  (Domov) a vyberte obrazovku  (Nastavenia) otáčaním ľavého kolieska voliča, keď je režim napájania v polohe ZAPNUTÉ, vozidlo je v úplnom pokoji a prevodový stupeň je v polohe **P**. Potom stlačte ľavé koliesko voliča.

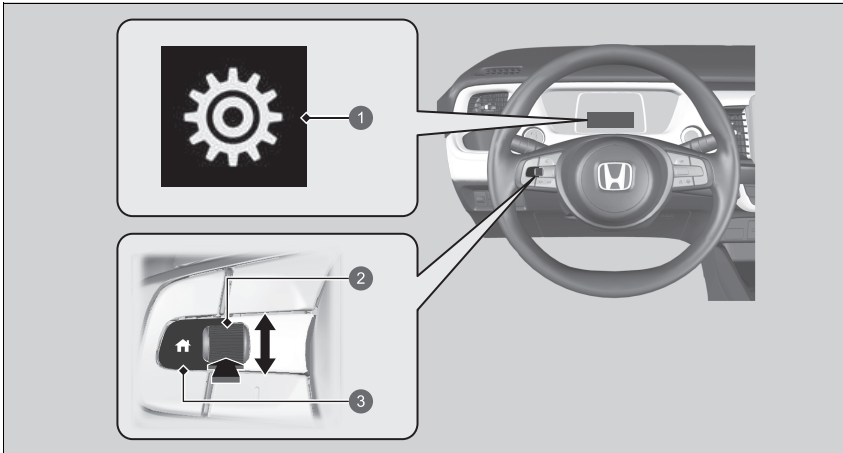

- 1 Rozhranie s informáciami pre vodiča
- 2 Nastavovacie koliesko vľavo
- 3 Tlačidlo  (Domov)

☞ Nastavenia *

Ak chcete prispôsobiť iné funkcie, otočte ľavým kolieskom voliča.

☞ **Zoznam prispôbitelných možností** Str. 156

☞ **Príklad prispôbenia nastavení** Str. 160

Počas prispôbovania nastavení preradte do polohy **P**.

■ Zoznam prispôsobiteľných možností

Skupina nastavenia	Prispôsobiteľné funkcie	Opis	Nastavenia na výber
Deflation Warning System	—	Inicializácia systému výstrahy poklesu tlaku v pneumatikách.	Initialise/Cancel (Inicializácia/Zrušenie)
	Preceding Vehicle Proximity Warning Distance	Slúži na zmenu vzdialenosti, pri ktorej brzdomý systém zmiernenia zrážky (CMBS) generuje výstrahu.	Far/Normal*¹/Near (Ďaleko/Normálny* ¹ /Blízko)
Driver Assist System Setup	ACC Vehicle Ahead Detected Beep	Systém pípne, keď rozpozná vozidlo alebo keď vozidlo prekročí rozsah systému ACC.	ON/OFF*¹ (ZAP./VYP.* ¹)
	Road Departure Mitigation Setting	Slúži na zmenu nastavenia systému predchádzania vybočeniu z vozovky.	Early/Normal/Delayed*¹ (Skoré/Normálne/ Oneskorené* ¹)
	Lane Keep Assist Beep	Systém pípne, keď sa pozastaví činnosť systému LKAS.	ON/OFF*¹ (ZAP./VYP.* ¹)
	Traffic Sign Recognition System	Slúži na zapnutie a vypnutie systému rozpoznávania dopravných značiek.	ON*¹/OFF (ZAP.* ¹ /VYP.)
	Traffic Sign Recognition System Over Speed Warning	Slúži na zapnutie a vypnutie výstrahy prekročenia rýchlosti v systéme rozpoznávania dopravných značiek.	ON*¹/OFF (ZAP.* ¹ /VYP.)

*1:Predvolené nastavenie

Skupina nastavenia	Prispôsobiteľné funkcie	Opis	Nastavenia na výber
Meter Setup	Language	Zmena jazyka zobrazenia.	ENGLISH*¹/DEUTSCH/ ITALIANO/FRANÇAIS/ ESPAÑOL/Polски/ PORTUGUÊS/ NEDERLANDS/DANSK/ SVENSKA/NORSK/SUOMI/ РУССКИЙ/TÜRK
	Warning Message	Zapnutie a vypnutie výstražného hlásenia v rozhraní s informáciami pre vodiča.	ON/OFF*¹ (ZAP./VYP.*¹)
	Adjust Outside Temp. Display	Upravenie údajov o vonkajšej teplote o niekoľko stupňov.	-3 °C ~ ±0 °C*¹ ~ +3 °C
	"Trip A" Reset Timing	Zmení nastavenie spôsobu vynulovania intervalu denného počítadla kilometrov A, priemernej spotreby paliva A, priemernej rýchlosti A a uplynutého času A.	When Fully Refueled/When Ignition Is Turned OFF/ Manual Reset*¹ (Po natankovaní plnej nádrže/Po vypnutí zapaľovania/ Manuálne vynulovanie* ¹)
	"Trip B" Reset Timing	Zmení nastavenie spôsobu vynulovania intervalu denného počítadla kilometrov B, priemernej spotreby paliva B, priemernej rýchlosti B a uplynutého času B.	When Fully Refueled/When Ignition Is Turned OFF/ Manual Reset*¹ (Po natankovaní plnej nádrže/Po vypnutí zapaľovania/ Manuálne vynulovanie* ¹)

*1:Predvolené nastavenie

Skupina nastavenia	Prispôsobiteľné funkcie	Opis	Nastavenia na výber
Meter Setup	Alarm Volume Control	Slúži na zmenu hlasitosti alarmu, napríklad zvukovej signalizácie, výstrah, zvuku smerového signálu a podobne.	Maximálna/Stredná*¹/Minimálna
	Speed/Distance Units	Výber jednotiek denného počítadla kilometrov.	<div style="border: 1px solid black; padding: 2px;">Typ vozidla s ľavostranným riadením</div> km/h-km*¹/mph-miles (km/h km * ¹ / mph míle) <div style="border: 1px solid black; padding: 2px;">Typ vozidla s pravostranným riadením</div> km/h-km/mpm-miles*¹ (km/h km / mph míle* ¹)
Lighting Setup	Auto High-Beam	Slúži na automatické zapnutie a vypnutie diaľkových svetiel.	ON*¹/OFF (ZAP.* ¹ /VYP.)
	Interior Light Dimmer Duration	Slúži na zmenu dĺžky času, počas ktorého ostane interiérové svetlo svietiť po zatvorení dverí.	60sec/30sec*¹/15sec 60 sekúnd/30 sekúnd* ¹ / 15 sekúnd
	Headlight Auto OFF Timer	Zmení dĺžku času, počas ktorého zostanú vonkajšie svetlá svietiť po zatvorení dverí vodiča.	60sec/30sec/15sec*¹/0sec 60 sekúnd/30 sekúnd/ 15 sekúnd* ¹ /0 sekúnd
	Headlight Integration With Wipers	Slúži na zmenu nastavení prevádzky stieračov, keď sa automaticky aktivujú svetlomety, kým je spínač svetlomietov v polohe AUTO .	ZAP.*¹/VYP. (ZAP.* ¹ /VYP.)

*1:Predvolené nastavenie

Skupina nastavenia	Prispôsobiteľné funkcie	Opis	Nastavenia na výber
Door Setup	Keyless Lock Notification	UZAMKNUTIE/ODOMKNUTIE – bliknutie exteriérových svetiel.	ON*1/OFF (ZAP.*1/VYP.)
	Security Relock Timer	Slúži na zmenu času na opätovné zamknutie dverí a nastavenie systému zabezpečenia po odomknutí vozidla bez otvorenia dverí.	90 s/60 s/30 s*1
Maintenance Reset*	—	Slúži na vynulovanie zobrazenia pripomenutia servisu po vykonaní servisnej údržby.	Cancel/All Due Items/Item A Only/Item B Only/Item 0 Only/Item 1 Only/Item 2 Only/Item 3 Only/Item 4 Only/Item 5 Only/Item 6 Only/Item 7 Only/Item 8 Only/Item 9 Only (Zrušiť/ Všetky aktuálne položky/Iba položka A/Iba položka B/Iba položka 0/Iba položka 1/Iba položka 2/Iba položka 3/Iba položka 4/Iba položka 5/Iba položka 6/Iba položka 7/Iba položka 8/Iba položka 9)
Default All	—	Umožňuje zrušiť prispôsobené zmeny, ktoré ste vykonali, alebo ich obnoviť na pôvodné nastavenia.	Cancel/OK (Zrušiť/OK)

*1:Predvolené nastavenie

* Nie je k dispozícii u všetkých modelov

■ Príklad prispôsobenia nastavení

Nižšie je uvedený postup na zmenu nastavenia **Trip A Reset Timing** (Interval vynulovania denného počítadla A) na možnosť **When Fully Refueled** (Po úplnom dotankovaní).

Predvolené nastavenie položky **“Trip A” Reset Timing** (Interval vynulovania denného počítadla kilometrov A) je **Manual Reset** (Manuálne vynulovanie).

1. Stlačením tlačidla  vyberte položku  a potom stlačte ľavé koliesko voliča.

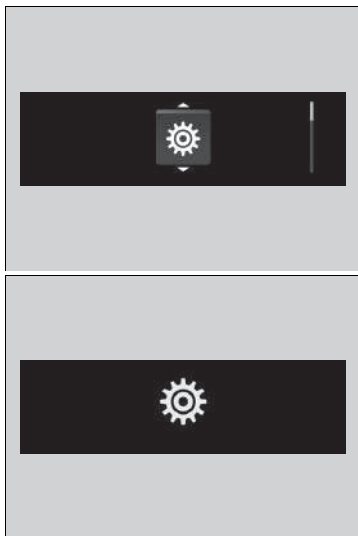

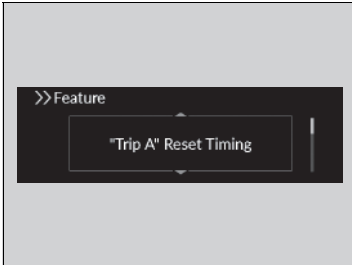
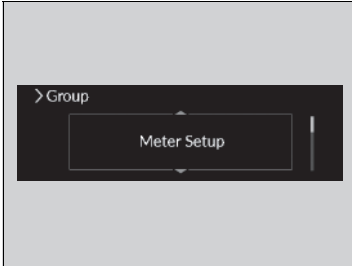

2. Otáčajte ľavým kolieskom voliča, kým sa na displeji nezobrazí možnosť **Meter Setup** (Nastavenie počítadla).
3. Stlačte ľavé koliesko voliča.
 - Na displeji sa najprv zobrazí položka **Language** (Jazyk).
4. Otáčajte ľavým kolieskom voliča, kým sa na displeji nezobrazí možnosť **"Trip A" Reset Timing** (Interval vynulovania „denného počítadla A“) a potom stlačte ľavé koliesko voliča.
 - Displej sa prepne na obrazovku nastavenia prispôsobenia, na ktorej môžete vybrať možnosti **When Fully Refueled** (Po natankovaní plnej nádrže), **When Ignition Is Turned OFF** (Po vypnutí zapaľovania), **Manual Reset** (Manuálne vynulovanie) alebo **Back** (Naspäť).
5. Otočením ľavého kolieska voliča vyberte možnosť **When Fully Refueled** (Po natankovaní plnej nádrže) a potom stlačte ľavé koliesko voliča.
 - Zobrazí sa obrazovka **When Fully Refueled Setup** (Po úplnom dotankovaní) a zobrazenie sa vráti na obrazovku ponuky prispôsobenia.



6. Otáčajte ľavým kolieskom voliča, kým sa na displeji nezobrazí možnosť **Back** (Naspäť) a potom stlačte ľavé koliesko voliča.
7. Opakujte krok 6, až kým sa nevrátite na normálnu obrazovku.

Hodnotenie cyklu jazdy/celkový počet bodov

Zobrazí sa na niekoľko sekúnd, keď nastavíte režim napájania do polohy VEHICLE OFF (VOZIDLO VYPNUTÉ). Každý z týchto ukazovateľov má tri štádia. V závislosti od vášho štýlu jazdy sa ikony listov a ukazovateľ zvyšujú alebo znižujú, čo znamená, že ste dosiahli iné štádium spotreby paliva.



- ❶ Hodnotenie cyklu jazdy
- ❷ Prechod do druhého štádia
- ❸ Prechod do tretieho štádia
- ❹ Návrat do druhého štádia
- ❺ Návrat do prvého štádia
- ❻ Celkový počet bodov

■ Obnovenie hodnotenia cyklu jazdy

1. Skontrolujte, či je zaradená poloha **P**. Nastavte režim napájania do polohy ON (ZAPNUTÉ).
2. Ak je zapnutý režim ECON, vypnite ho stlačením tlačidla **ECON**.
3. Zmeňte režim napájania do polohy VEHICLE OFF (VOZIDLO VYPNUTÉ).
4. Znova nastavte režim napájania do polohy ON (ZAPNUTÉ).
 - Kroky 4 až 6 dokončíte do 30 sekúnd.
5. Dvakrát stlačte brzdový pedál.
6. Dvakrát stlačte tlačidlo **ECON**.
7. Zmeňte režim napájania do polohy VEHICLE OFF (VOZIDLO VYPNUTÉ).

Ovládacie prvky

Táto kapitola obsahuje opis postupu obsluhy rôznych ovládacích prvkov potrebných na riadenie.

Hodiny	166	Otváranie a zatváranie okien	184	Elektricky ovládané bočné zrkadlá.....	209
Zamknutie a odomknutie dverí		Obsluha spínačov okolo volantu		Nastavenie sedadiel	211
Kľúč.....	167	Tlačidlo POWER.....	188	Prvky komfortnej výbavy interiéru	222
Nízka intenzita signálu diaľkového ovládača bezklúčového otvárania	169	Osvetlenie.....	191	Systém klimatizácie	233
Uzamknutie/odomknutie dverí zvonka ...	170	Ovládač nastavenia svetlometu	198		
Uzamknutie/odomknutie dverí zvnútra.....	176	Automatické prepínanie diaľkových svetiel....	199		
Detská poistka dverí	178	Stierače a ostrekovače	202		
Dvere batožinového priestoru	179	Tlačidlo vyhrievania zadného okna/ vyhrievaných bočných zrkadiel.....	205		
Systém zabezpečenia		Ovládanie jasu	206		
Systém imobilizéra.....	181	Nastavenie volantu.....	207		
Bezpečnostný poplašný systém*	182	Nastavenie zrkadiel			
Uzamknutie najvyššej úrovne*	183	Spätné zrkadlo.....	208		

* Nie je k dispozícii u všetkých modelov

Nastavenie hodín

Čas v zobrazení hodín môžete nastaviť, keď je režim napájania v polohe ON (ZAPNUTÉ).

Nastavenie času

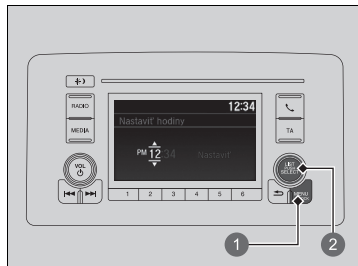

- 1 Tlačidlo **MENU/CLOCK**
- 2 Otočné tlačidlo výberu

Modely s audiosystémom s farebným displejom

■ Používanie tlačidla MENU/CLOCK

1. Stlačte a podržte tlačidlo **MENU/CLOCK**.
▶ Položka **Nastaviť hodiny** je vybraná.
2. Otočením ovládača zmeníte hodnotu hodín a potom stlačte tlačidlo .
3. Otočením ovládača zmeníte hodnotu minút a potom stlačte tlačidlo .
4. Ak chcete zadať výber, otočte prvkom , vyberte položku **Nastaviť** a potom stlačte .

» Nastavenie hodín

Modely s audiosystémom s displejom

Môžete nastaviť hodiny a prispôsobiť ich displej.

➔ **Nastavenie hodín** Str. 304

Modely s audiosystémom s displejom

Hodiny na prístrojovom paneli sa tiež zmenia, keď sa nastaví hodiny na obrazovke audiosystému/informačnej obrazovke.

» Používanie tlačidla MENU/CLOCK

Modely s audiosystémom s farebným displejom

Tieto značky znázorňujú pohyb otočného tlačidla výberu. Otočením vyberiete možnosť. Stlačením potvrdíte zadanie.

Zobrazenie hodín môžete prispôsobiť na zobrazovanie času v 12-hodinovom alebo 24-hodinovom formáte.

➔ **Ako prispôsobiť nastavenia** Str. 265

Kľúč

Toto vozidlo sa dodáva s nasledujúcim kľúčom:

Dialkový ovládač bezkľúčového prístupu



Pomocou týchto kľúčov zapnete alebo vypnete systém napájania a uzamknete alebo odomknete všetky dvere, dvere batožinového priestoru a dvierka otvoru na dopĺňanie paliva.

Zabudovaný kľúč

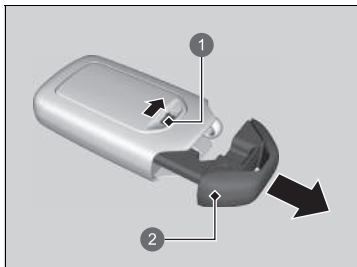

- 1 Tlačidlo uvoľnenia
- 2 Zabudovaný kľúč

Zabudovaný kľúč môžete použiť na uzamknutie/ odomknutie dverí, keď sa vybije batéria diaľkového ovládača bezkľúčového otvárania a elektricky ovládané uzamknutie/odomknutie dverí nebude fungovať.

Ak chcete vybrať zabudovaný kľúč, posuňte uvoľňovacie tlačidlo a vytiahnite kľúč. Ak chcete zabudovaný kľúč vložiť späť, zatlačte ho do diaľkového ovládača bezkľúčového otvárania, kým nezacvakne na miesto.

Kľúč

Všetky kľúče majú systém imobilizéra. Systém imobilizéra chráni vozidlo pred ukradnutím.

➤ **Systém imobilizéra** Str. 181

Dodržiavajte pokyny nižšie, aby nedošlo k poškodeniu kľúčov:

- Nenechávajte kľúče vystavené priamemu slnečnému žiareniu alebo na miestach s vysokými teplotami alebo vysokou vlhkosťou.
- Nenechajte kľúče spadnúť ani na ne nekladte ťažké predmety.
- Kľúče uchovávajte tak, aby neprišli do kontaktu s kvapalinami, prachom a pieskom.
- Kľúče nerozoberajte, okrem prípadov, keď vymieňate batériu.

Ak sa obvody v kľúčoch poškodia, systém napájania sa nemusí aktívovať a diaľkový ovládač nemusí fungovať. Ak kľúče nefungujú správne, nechajte ich skontrolovať predajcovi.

■ Štítok s číslom kľúča

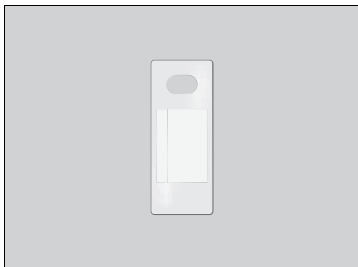

Obsahuje číslo, ktoré budete potrebovať, keď si chcete zakúpiť náhradný kľúč.

►► Štítok s číslom kľúča

Štítok s číslom kľúča si odložte oddelene od kľúča na bezpečnom mieste mimo vozidla.

Ak si chcete kúpiť ďalší kľúč, obráťte sa na predajcu.

Ak stratíte kľúč a nemôžete aktivovať systém napájania, obráťte sa na predajcu.

Nízka intenzita signálu diaľkového ovládača bezklúčového otvárania

Vozidlo vysiela rádiové vlny, pomocou ktorých lokalizuje diaľkový ovládač bezklúčového otvárania počas uzamykania/odomkyvania* dverí, dvierok otvoru na dopĺňanie paliva a dverí batožinového priestoru alebo aktivácie systému napájania.

V nasledujúcich prípadoch môže byť funkcia uzamykania/odomkyvania* dverí a dverí batožinového priestoru alebo aktivácie systému napájania obmedzená alebo nestabilná:

- Zariadenia v blízkosti vozidla vysielaajú silné rádiové vlny.
- Diaľkový ovládač bezklúčového otvárania nosíte spolu s telekomunikačnými zariadeniami, prenosnými počítačmi, mobilnými telefónmi alebo bezdrôtovými zariadeniami.
- Diaľkový ovládač bezklúčového otvárania sa dotýka kovového predmetu alebo ho takýto predmet zakrýva.

▣ Nízka intenzita signálu diaľkového ovládača bezklúčového otvárania

Komunikácia medzi diaľkovým ovládačom bezklúčového otvárania a vozidlom vybitá batériu diaľkového ovládača bezklúčového otvárania.

Životnosť batérie je približne dva roky, ale závisí od intenzity používania.

Batéria sa vybitá vždy, keď diaľkový ovládač bezklúčového otvárania prijíma silné rádiové vlny.

Neumiestňujte ho do blízkosti elektrických zariadení, ako napríklad televízorov alebo osobných počítačov.

Spotrebu batérie môžete znížiť vypnutím príjmu rádiových vln. Keď naraz podržíte tlačidlá zamknutia a odomknutia približne na tri minúty, indikátor LED dvakrát zabliká a príjem rádiových vln sa vypne.

Ak na diaľkovom ovládači bezklúčového otvárania jedenkrát stlačíte ľubovoľné tlačidlo, znova začne prijímať rádiové vlny.

* Nie je k dispozícii u všetkých modelov

Uzamknutie/odomknutie dverí zvonka

■ Používanie systému bezklúčového otvárania *

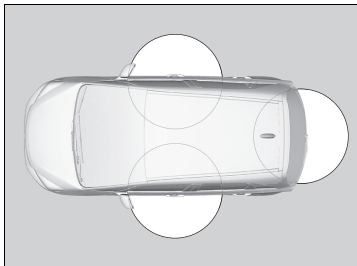

Keď máte pri sebe diaľkový ovládač bezklúčového otvárania, môžete uzamknúť/odomknúť dvere, dvierka otvoru na dopĺňanie paliva a dvere batožinového priestoru. Dvere a dvere batožinového priestoru môžete uzamknúť/odomknúť zo vzdialenosti približne 80 cm od vonkajšej rukoväte dverí alebo vonkajšej rukoväte dverí batožinového priestoru.

►► Uzamknutie/odomknutie dverí zvonka

Ak je spínač interiérového svetla v polohe aktivácie dverí, interiérové svetlá sa rozsvietia, keď odomknete dvere a dvere batožinového priestoru.

Žiadne dvere otvorené: Svetlá pomaly zhasnú po 30 sekundách.

Opätovné zamknutie dverí a dverí batožinového priestoru: Svetlo okamžite zhasne.

► **Interiérové svetlá** Str. 222

►► Používanie systému bezklúčového otvárania *

Ak neotvoríte dvere ani dvere batožinového priestoru do 30 sekúnd od odomknutia vozidla systémom bezklúčového otvárania, všetky dvere a dvere batožinového priestoru sa automaticky znova zamknú.

Dvere môžete odomknúť alebo zamknúť pomocou systému bezklúčového otvárania len v režime napájania VEHICLE OFF (LOCK) (VOZIDLO VYPNUTÉ (UZAMKNUTIE).

■ Uzamknutie dverí a dverí batožinového priestoru

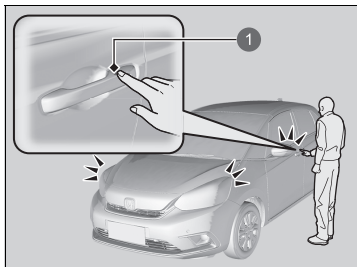

1 Snímač uzamknutia dverí

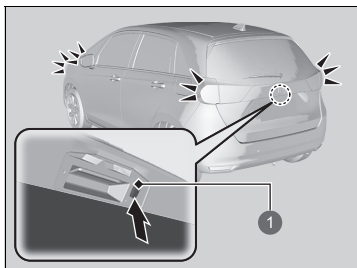

1 Tlačidlo uzamknutia

Dotknite sa snímača uzamknutia dverí na predných dverách alebo stlačte tlačidlo uzamknutia dverí batožinového priestoru.

- Niektoré exteriérové svetlá trikrát zablikajú, všetky dvere a dvere batožinového priestoru sa uzamknú a aktivuje sa systém zabezpečenia.

► Používanie systému bezklúčového otvárania*

- Po opustení vozidla nenechávajte diaľkový ovládač bezklúčového otvárania vo vozidle. Zoberte ho so sebou.
- Dvere a dvere batožinového priestoru môžete uzamknúť/odomknúť aj vtedy, ak diaľkový ovládač bezklúčového otvárania nemáte pri sebe – stačí, aby sa v dosahu nachádzala iná osoba s diaľkovým ovládačom.
- Ak sa diaľkový ovládač bezklúčového otvárania nachádza v dosahu, dvere sa môžu odomknúť, ak sa na rukoväti dverí nachádza voda v dôsledku silného dažďa alebo umývania v autoumyvačke.
- Ak rukou v rukavici uchopíte rukoväť predných dverí alebo sa dotknete snímača uzamknutia dverí, snímač dverí môže reagovať pomaly alebo nemusí vôbec odomknúť dvere.
- Po zamknutí dverí máte čas 2 sekundy, v priebehu ktorých môžete potiahnutím rukoväti dverí overiť, či sú dvere zamknuté. Ak chcete odomknúť dvere ihneď po ich zamknutí, počkajte minimálne 2 sekundy pred uchopením rukoväti, inak sa dvere neodomknú.
- Dvere sa nemusia otvoriť, ak rukoväť potiahnete okamžite po uchopení. Znova uchopte rukoväť a pred potiahnutím skontrolujte, či sú dvere odomknuté.
- Aj keď sa nachádzate vo vzdialenosti do 80 cm, nemusí sa vám podariť uzamknúť/odomknúť dvere a dvere batožinového priestoru pomocou diaľkového ovládača bezklúčového otvárania, ak sa nachádza nad alebo pod vonkajšou kľučkou.
- Diaľkový ovládač bezklúčového otvárania nemusí fungovať, ak sa nachádza príliš blízko dverí alebo skla dverí.

* Nie je k dispozícii u všetkých modelov

■ Odomknutie dverí a dverí batožinového priestoru

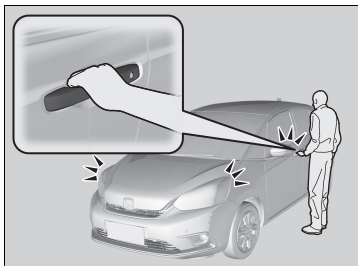

Uchopte rukoväť dverí vpredu:

- ▶ Odomknú sa všetky dvere, dvere batožinového priestoru a dvierka otvoru na dopĺňanie paliva.
- ▶ Niektoré exteriérové svetlá jeden raz zablikajú.

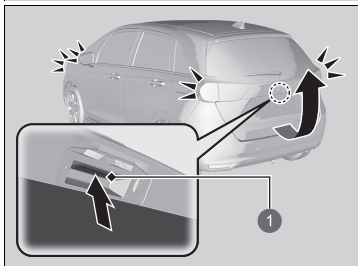

Stlačte vonkajšiu rukoväť:

- ▶ Dvere batožinového priestoru sa odomknú.
- ▶ Niektoré exteriérové svetlá jeden raz zablikajú.

▣ **Otváranie/zatváranie dverí batožinového priestoru** Str. 180

1 Vonkajšia rukoväť

Používanie diaľkového ovládača

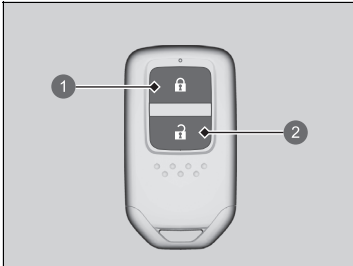

- 1 Tlačidlo uzamknutia
- 2 Tlačidlo odomknutia

Uzamknutie dverí a dverí batožinového priestoru

Stlačte tlačidlo zamknutia.

- Niektoré exteriérové svetlá trikrát zablikajú, všetky dvere, batožinový priestor a dvierka otvoru na dopĺňanie paliva sa uzamknú a aktivuje sa systém zabezpečenia*.

Odomknutie dverí a dverí batožinového priestoru

Stlačte tlačidlo odomknutia.

- Niektoré exteriérové svetlá raz bliknú a všetky dvere, dvere batožinového priestoru a dvierka otvoru na dopĺňanie paliva sa odomknú.

►► Používanie diaľkového ovládača

Ak neotvoríte dvere alebo dvere batožinového priestoru do 30 sekúnd od odomknutia vozidla diaľkovým ovládačom, všetky dvere a dvere batožinového priestoru sa automaticky znova zamknú. Nastavenie intervalu opätovného uzamknutia možno zmeniť.

Modely s audiosystémom s farebným displejom

► **Nastavenia*** Str. 155

Modely s audiosystémom s displejom

► **Ako prispôbiť nastavenia vozidla** Str. 352

Dvere môžete odomknúť alebo zamknúť pomocou diaľkového ovládača len v režime napájania VEHICLE OFF (LOCK) (VOZIDLO VYPNUTÉ (UZAMKNUTIE)).

Modely so systémom bezklúčového otvárania s typom vozidla s pravostranným riadením

Keď sa diaľkový ovládač bezklúčového otvárania nachádza vo vozidle, nemožno zamknúť žiadne dvere zvonka a zaznie zvuková signalizácia. Ak chcete zamknúť niektoré dvere, keď sa diaľkový ovládač bezklúčového otvárania nachádza vo vozidle, štyrikrát vykonajte ľubovoľný z nasledujúcich postupov:

- Stlačte tlačidlo uzamknutia na diaľkovom ovládači bezklúčového otvárania.
- Otočte kľúčom v zámku do polohy uzamknutia.
- Dotknite sa snímača uzamknutia dverí na predných dverách alebo stlačte tlačidlo uzamknutia dverí batožinového priestoru.

Diaľkový ovládač používa signály s malým výkonom, preto sa môže prevádzkový dosah líšiť v závislosti od okolia.

Diaľkový ovládač nezamkne vozidlo, keď sú dvere alebo dvere batožinového priestoru otvorené.

* Nie je k dispozícii u všetkých modelov

Uzamknutie/odomknutie dverí pomocou kľúča

Ak tlačidlo uzamknutia alebo odomknutia diaľkového ovládača bezkľúčového otvárania nefunguje, použite kľúč.

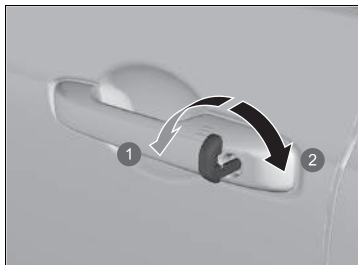

- 1 Uzamknutie
- 2 Odomknutie

Vložte kľúč na doraz a otočte ním.

►► Používanie diaľkového ovládača

Ak sa rôzne mení dosah diaľkového ovládača, pravdepodobne je slabá batéria.
Ak sa pri stlačení tlačidla nerozsvieti dióda LED, batéria je vybitá.

► **Výmena gombikovej batérie** Str. 576

►► Uzamknutie/odomknutie dverí pomocou kľúča

Keď zamknete/odomknete dvere vodiča pomocou kľúča, zároveň sa uzamknú/odomknú aj všetky ostatné dvere.

Ak odomknete dvere pomocou zabudovaného kľúča pri aktivovanom systéme zabezpečenia, alarm sa vypne.

■ Uzamknutie dverí bez kľúča

Ak kľúč nemáte pri sebe alebo z nejakého dôvodu nemôžete dvere uzamknúť pomocou kľúča, môžete dvere uzamknúť bez kľúča.

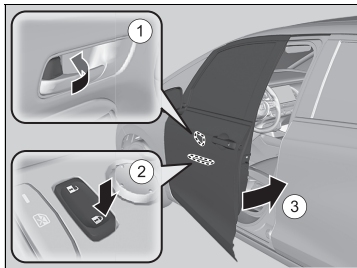

■ Zamknutie dverí vodiča

Zatlačte poistný jazýček dopredu ① alebo stlačte hlavný spínač uzamknutia dverí v smere uzamknutia ② a potom potiahnite a podržte vonkajšiu rukoväť dverí ③. Zatvorte dvere a potom uvoľnite rukoväť.

■ Zamknutie dverí spolujazdca

Potiahnite poistný jazýček smerom dopredu a zatvorte dvere.

■ Systém ochrany pred vymknutím

Dvere ani dvere batožinového priestoru nemožno uzamknúť, ak sa diaľkový ovládač bezkľúčového otvárania nachádza vo vozidle.

► Zamknutie dverí bez kľúča

Keď uzamknete dvere vodiča, uzamknú sa aj všetky ostatné dvere a dvere batožinového priestoru.

Pred uzamknutím dverí sa uistite, že kľúč nie je vo vozidle.

Uzamknutie/odomknutie dverí zvnútra

■ Použitie poistného jazýčka

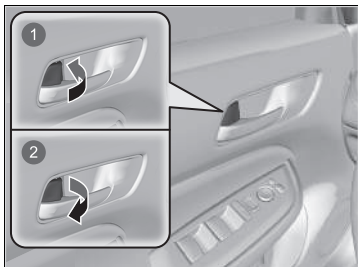

- 1 Uzamknutie
- 2 Odomknutie

■ Uzamknutie dverí

Potlačte poistný jazýček dopredu.

■ Odomknutie dverí

Potiahnite poistný jazýček dozadu.

►► Použitie poistného jazýčka

Ak uzamknete/odomknete dvere pomocou poistného jazýčka na dverách vodiča, uzamknú/odomknú sa aj všetky ostatné dvere a dvere batožinového priestoru.

■ Odomknutie pomocou vnútornej rukoväti predných dverí

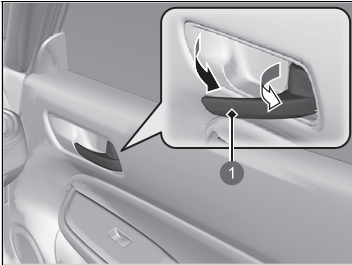

1 Vnútorňá rukoväť

Potiahnite vnútornú rukoväť predných dverí.

- Dvere sa jediným pohybom odomknú aj otvoria.

■ Používanie hlavného spínača uzamknutia dverí

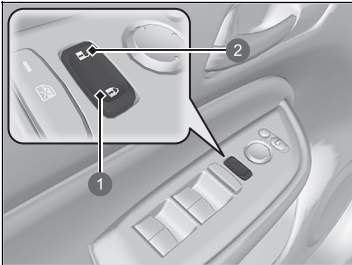

- 1 Uzamknutie
- 2 Odomknutie

Stlačením hlavného spínača uzamknutia dverí podľa obrázka uzamknete alebo odomknete všetky dvere a dvere batožinového priestoru.

▣ Odomknutie pomocou vnútornej rukoväti predných dverí

Vnútorňé rukoväti predných dverí sú navrhnuté tak, aby umožňovali cestujúcim na predných sedadlách otvoriť dvere jediným pohybom. Táto funkcia sa však neaktivuje, ak cestujúci na predných sedadlách potiahnu vnútornú rukoväť predných dverí, keď je vozidlo v pohybe.

Deti by vždy mali cestovať na zadných sedadlách, kde sú dvere vybavené detskou poistkou.

► **Detská poistka dverí** Str. 178

▣ Používanie hlavného spínača uzamknutia dverí

Keď uzamknete/odomknete dvere vodiča pomocou hlavného spínača uzamknutia dverí, všetky ostatné dvere a dvere batožinového priestoru sa tiež uzamknú/odomknú.

Detská poistka dverí

Detská poistka dverí zabraňuje otvoreniu dverí zvnútra bez ohľadu na polohu poistného jazýčka.

Nastavenie detskej poistky dverí

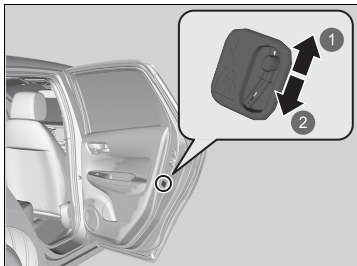

- 1 Odomknutie
- 2 Uzamknutie

Posuňte páčku v zadných dverách do polohy zamknutia a zatvorte dvere.

■ Pri otváraní dverí

Dvere otvorte pomocou vonkajšej rukoväti dverí.

►► Detská poistka dverí

Ak chcete otvoriť dvere zvnútra, keď je zapnutá detská poistka dverí, presuňte poistný jazýček do polohy odomknutia, spustíte zadné okno, vložte ruku do otvoreného okna a potiahnite vonkajšiu rukoväť dverí.

Bezpečnostné opatrenia pri otváraní/zatváraní dverí batožinového priestoru

Pred otváraním a zatváraním dverí batožinového priestoru vždy skontrolujte, či sa v ich dráhe nenachádzajú osoby alebo predmety.

- Úplne otvorte dvere batožinového priestoru.
 - ▶ Ak dvere batožinového priestoru neotvoríte úplne, mohli by sa zavrieť vlastnou váhou.
- Vo veternom počasí postupujte opatrne. Vietor by mohol zatvoriť dvere batožinového priestoru.

Vždy jazdite so zatvorenými dverami batožinového priestoru z nasledujúcich dôvodov:

- ▶ Vyhnete sa možnému poškodeniu vozidla.
- ▶ Zabránite výfukovým plynom preniknúť do vozidla.
 - ☒ **Plynný oxid uhoľnatý** Str. 101

Bezpečnostné opatrenia pri otváraní/zatváraní dverí batožinového priestoru

VÝSTRAHA

Osoby stojace v ceste otváraných alebo zatváraných dverí batožinového priestoru môžu byť vážne zranené.

Pred otvorením alebo zatvorením dverí batožinového priestoru sa uistite, že sa v ich priestore nenachádzajú žiadne osoby.

Dávajte si pozor, aby ste si neudreli hlavu o dvere batožinového priestoru alebo aby ste si pri ich zatváraní neprívreli ruky medzi dvere batožinového priestoru a batožinový priestor.

Keď je motor naštartovaný a v režime voľnobehu, nestojte pri ukladaní alebo vyberaní batožiny z alebo do batožinového priestoru pred výfukom. Mohli by ste sa popáliť.

Nikdy nedovoľte osobám cestovať v batožinovom priestore. Mohli by sa zraniť pri prudkom brzdení, zrýchlení alebo v prípade zrážky.

Otváranie/zatváranie dverí batožinového priestoru

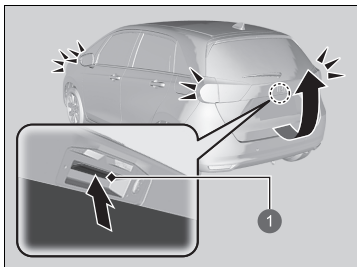

1 Vonkajšia rukoväť

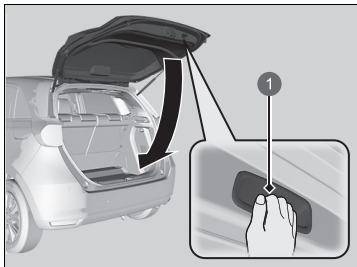

1 Vnútorá rukoväť

Keď odomknete všetky dvere, odomknú sa aj dvere batožinového priestoru. Stlačte vonkajšiu kľučku dverí batožinového priestoru a zdvihnutím otvorte dvere batožinového priestoru.

Modely so systémom bezkľúčového otvárania

Ak diaľkový ovládač bezkľúčového otvárania nosíte so sebou, dvere batožinového priestoru pred otvorením nemusíte odomykať.

Ak chcete zatvoriť dvere batožinového priestoru, uchopte vnútornú rukoväť, potiahnite dvere batožinového priestoru nadol a potlačením zvonku ich zatvorte.

» Otváranie/zatváranie dverí batožinového priestoru

- Po opustení vozidla nenechávajte diaľkový ovládač bezkľúčového otvárania vo vozidle. Zoberte ho so sebou.

Modely so systémom bezkľúčového otvárania

- Dvere batožinového priestoru môžete odomknúť aj vtedy, ak diaľkový ovládač bezkľúčového otvárania nemáte pri sebe, ak sa iná osoba s diaľkovým ovládačom nachádza v dosahu.

System imobilizéra

System imobilizéra zabraňuje aktivácii systému napájania vozidla s kľúčom, ktorý nebol vopred zaregistrovaný. Každý kľúč obsahuje elektronické vysielacie, ktoré používajú na overenie kľúča elektronické signály.

Dbajte na nasledujúce pokyny pri stlačení tlačidla **POWER**:

- Nenechávajte v blízkosti tlačidla **POWER** predmety, ktoré vysielajú silné rádiové vlny.
- Uistite sa, že kľúč nie je prikrýty alebo sa nedotýka kovového predmetu.
- Nenechávajte v blízkosti tlačidla **POWER** kľúč z iného systému imobilizéra.

Neumiestňujte kľúč do blízkosti magnetických predmetov. Elektronické zariadenia, napríklad televízory a audiosystémy, emitujú silné magnetické polia. Zmagnetizovať sa môže dokonca aj kľúčienka.

System imobilizéra

POZNÁMKA

Ak necháte kľúč vo vozidle, môže dôjsť ku krádeži alebo k náhodnému pohybu vozidla.

Keď nechávate vozidlo bez dozoru, vezmite si kľúč so sebou.

Nepokúšajte sa systém zmeniť alebo k nemu pridať iné zariadenia.

Môžete tým poškodiť systém a vozidlo nebude schopné prevádzky.

Ak systém opakovane nerozpozná kód vášho kľúča, obráťte sa na predajcu. Ak ste stratili kľúč a nemôžete naštartovať vozidlo, obráťte sa na predajcu.

Typ vozidla s pravostranným riadením

Pred prvým nastavením režimu napájania do polohy ON (ZAPNUTÉ) po odpojení 12-voltového akumulátora stlačte a podržte brzdový pedál.

Bezpečnostný poplašný systém *

Systém bezpečnostného alarmu sa aktivuje, ak sa dvere batožinového priestoru, kapota alebo dvere otvoria násilím. Alarm sa neaktivuje, ak sa batožinový priestor alebo dvere otvoria pomocou diaľkového ovládača alebo systému bezklúčového otvárania*.

■ Keď sa aktivuje alarm systém

Klaksón bude prerušovanie trúbiť a všetky exteriérové svetlá zablikajú.

■ Deaktivácia alarm systému

Odomknite vozidlo pomocou diaľkového ovládača alebo systémom bezklúčového otvárania* alebo nastavte režim napájania na možnosť ON (ZAPNUTÉ). Systém sa deaktivuje spolu s klaksónom a blikajúcimi svetlami.

■ Nastavenie alarm systému

Alarm systém sa nastavuje automaticky pri splnení nasledujúcich podmienok:

- Vozidlo je v režime napájania VEHICLE OFF (VOZIDLO VYPNUTÉ).
- Kapota je zatvorená.
- Všetky dvere a dvere batožinového priestoru sú uzamknuté zvonka pomocou kľúča, diaľkového ovládača alebo systému bezklúčového otvárania*.

■ Keď sa nastaví alarm systém

Indikátor alarm systému na prístrojovom paneli bliká a interval blikania sa zmení asi po 15 sekundách.

■ Zrušenie alarm systému

Alarm systém sa zruší, keď vozidlo odomknete pomocou diaľkového ovládača, systému bezklúčového otvárania* alebo keď nastavíte režim napájania do polohy ON (ZAPNUTÉ). Zároveň sa vypne aj indikátor alarm systému.

►► Bezpečnostný poplašný systém *

Nepokúšajte sa systém zmeniť alebo k nemu pridať iné zariadenia.

Môžete tým poškodiť systém a vozidlo nebude schopné prevádzky.

Alarm systém bude aktivovaný približne 5 minút pred deaktiváciou systému zabezpečenia.

Systém prejde desiatimi 30-sekundovými cyklami, počas ktorých bude znieť klaksón a bude blikať výstražný indikátor.

V závislosti od okolností môže systém zabezpečenia ostať aktívny ďalších 5 minút.

Nenastavujte alarm systém, keď sa vo vozidle nachádzajú osoby alebo je otvorené okno. Systém sa môže náhodne aktivovať, keď:

- Odomknete dvere pomocou poistného jazýčka.
- Otvoríte kapotu pomocou rukoväti uvoľnenia kapoty.

Ak sa po nastavení alarmu vybijie 12-voltový akumulátor, môže po opätovnom nabití alebo výmene 12-voltového akumulátora dôjsť k spusteniu alarmu zabezpečenia.

V takomto prípade deaktivujte alarm systém odomknutím dverí pomocou diaľkového ovládača alebo systému bezklúčového otvárania*.

Ak odomknete dvere pomocou zabudovaného kľúča pri aktivovanom systéme zabezpečenia, alarm sa vypne.

Uzamknutie najvyššej úrovne*

Funkcia uzamknutia najvyššej úrovne deaktivuje poistné jazýčky na všetkých dverách.

■ Aktivácia funkcie uzamknutia najvyššej úrovne

- Otočte kľúč v zámke dverí vodiča smerom k prednej strane vozidla dvakrát počas piatich sekúnd.
- Do piatich sekúnd dvakrát stlačte tlačidlo uzamknutia na diaľkovom ovládači.

Modely so systémom bezkľúčového otvárania

- Dvakrát počas piatich sekúnd sa dotknite snímača uzamknutia dverí na rukoväti dverí alebo stlačte tlačidlo uzamknutia na dverách batožinového priestoru.

■ Zrušenie funkcie uzamknutia najvyššej úrovne

Odomknite dvere vodiča pomocou diaľkového ovládača alebo systému bezkľúčového otvárania*.

Uzamknutie najvyššej úrovne*

⚠ VÝSTRAHA

Keď je nastavené uzamknutie najvyššej úrovne, vo vozidle sa nesmú nachádzať žiadne osoby. Osoby uzamknuté vo vozidle by mohli vážne ochorieť alebo zomrieť následkom zvýšenia teploty, ak sa vozidlo nachádza na slnku.

Pred nastavením uzamknutia najvyššej úrovne skontrolujte, či sa vo vozidle nenachádzajú žiadne osoby.

Ak odomknete dvere pomocou zabudovaného kľúča pri aktivovanom systéme zabezpečenia, alarm sa vypne.

* Nie je k dispozícii u všetkých modelov

Otváranie/zatváranie elektricky ovládaných okien

Elektricky ovládané okná môžete otvoriť a zatvoriť pomocou spínačov na dverách, keď je režim napájania v polohe ON (ZAPNUTÉ).

Spínače na strane vodiča môžete použiť na otvorenie a zatvorenie všetkých okien. Ak chcete otvárať a zatvárať okná aj z iných miest, ako je miesto vodiča, tlačidlo uzamknutia elektricky ovládaného okna na strane vodiča musí byť vypnuté (nezatlačené, indikátor nesvieti).

Keď je tlačidlo uzamknutia elektricky ovládaných okien zatlačené, rozsvieti sa indikátor a môžete obsluhovať len okno vodiča. Tlačidlo uzamknutia elektricky ovládaných okien použijete, keď sa vo vozidle nachádzajú deti.

» Otváranie/zatváranie elektricky ovládaných okien

VÝSTRAHA

Privretie rúk alebo prstov elektricky ovládanými oknami môže spôsobiť vážne poranenie.

Pred zatvorením sa uistite, že spolujazdci sú mimo priestoru okien.

VÝSTRAHA: Vždy, keď opúšťate vozidlo, zoberte si so sebou kľúč zapalovania bez ohľadu na to, či ho ponechávate prázdne alebo v ňom zostávajú ďalšie osoby.

Funkcia automatického otvorenia/zatvorenia všetkých okien

Elektricky ovládané okná možno používať maximálne 10 minút po zmene režimu napájania do polohy VEHICLE OFF (VOZIDLO VYPNUTÉ).

Zatvorenie dverí vodiča zruší túto funkciu.

Automatické otočenie chodu

Ak elektrické ovládané okno zistí odpor pri automatickom zatváraní, prestane sa zatvárať a otočí chod opačným smerom.

Ak budete nepretržite ťahať spínač nahor, funkcia automatickej zmeny smeru pohybu okna na strane vodiča sa vypne.

Snímač funkcie automatického otočenia chodu sa vypne, keď je okno už takmer zatvorené, aby sa zaistilo jeho úplné zatvorenie.

Otváranie/zatváranie okien s funkciou automatického otvárania/zatvárania

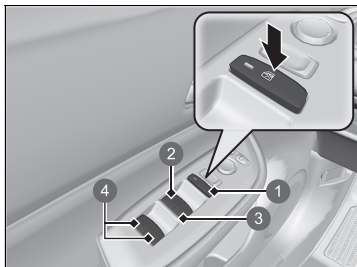

- 1 Tlačidlo uzamknutia elektricky ovládaných okien
- 2 Spínač okna vodiča
- 3 Spínač okna na strane spolujazdca vpredu*
- 4 Spínač okien na strane spolujazdca vzadu*

Manuálna obsluha

Otvorenie: Zatlačte spínač nadol a podržte ho, kým nedosiahnete požadovanú polohu.

Zatvorenie: Potiahnite spínač nahor a podržte ho, kým nedosiahnete požadovanú polohu.

Automatická prevádzka

Otvorenie: Silne zatlačte spínač nadol.

Zatvorenie: Silne potiahnite spínač nahor.

Okno sa úplne otvorí alebo zatvorí. Ak chcete okno kedykoľvek zastaviť, krátko zatlačte alebo potiahnite spínač.

* Nie je k dispozícii u všetkých modelov

Otváranie/zatváranie okien bez funkcie automatického otvárania/zatvárania *

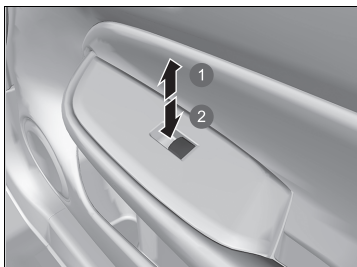

Otvorenie: Zatlačte spínač nadol.

Zatvorenie: Potiahnite spínač nahor.

Uvoľnite spínač, keď okno dosiahne požadovanú polohu.

- 1 Zatvorenie
- 2 Otvorenie

Otvorenie/zatvorenie okien pomocou diaľkového ovládača *

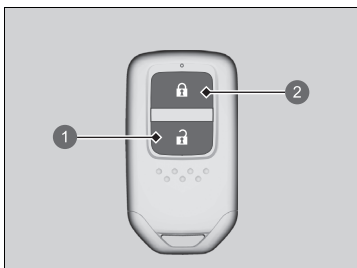

Otvorenie: Stlačte tlačidlo odomknutia a potom ho v priebehu 10 sekúnd stlačte znova a podržte ho.

Zatvorenie: Stlačte tlačidlo uzamknutia a potom ho v priebehu 10 sekúnd stlačte znova a podržte ho.

Ak sa pohyb okien zastaví v polovici, tento postup zopakujte.

- 1 Tlačidlo odomknutia
- 2 Tlačidlo uzamknutia

Zatváranie okien pomocou kľúča *

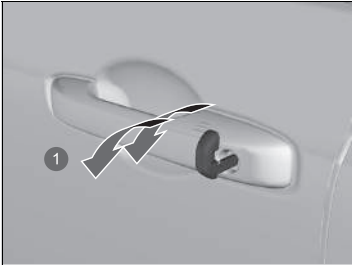

1 Zatvorenie

Zatvorenie: Zamknite dvere vodiča kľúčom. Do 10 sekúnd od vrátenia kľúča do stredovej polohy ním otočte v smere zamknutia a podržte ho v tejto polohe.

Uvoľnením kľúča zastavíte okná v požadovanej polohe. Ak chcete vykonať ďalšie úpravy, zopakujte tento postup.

* Nie je k dispozícii u všetkých modelov

Tlačidlo POWER

Zmena režimu napájania

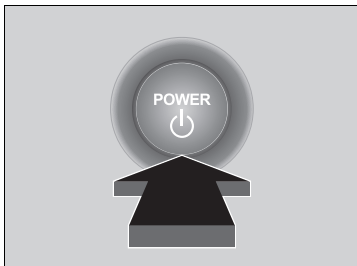

Ak máte pri sebe diaľkový ovládač bezkľúčového otvárania a stlačíte tlačidlo **POWER** bez stlačeného brzdového pedála, režim napájania sa zmení v nasledujúcom poradí: VEHICLE OFF (VOZIDLO VYPNUTÉ) → ACCESSORY (PRÍSLUŠENSTVO) → ON (ZAPNUTÉ) → VEHICLE OF (VOZIDLO VYPNUTÉ).

VOZIDLO VYPNUTÉ:

Napájanie vozidla je VYPNUTÉ.

PRÍSLUŠENSTVO:

Je možné používať audiosystém a určité ďalšie príslušenstvo.

ON:

Je možné používať všetko príslušenstvo.

» Tlačidlo POWER

Ak je diaľkový ovládač bezkľúčového otvárania v úložnom priechodku alebo na inom mieste, kde môže dôjsť k prerušeniu jeho signálu, režim napájania sa nemusí zmeniť.

Keď je režim napájania nastavený na možnosť ON (ZAPNUTÉ) a stlačíte tlačidlo **POWER**, keď je prevodovka v inej polohe než **[P]**, režim napájania sa zmení na ACCESSORY (PRÍSLUŠENSTVO).

■ Automatické vypnutie

Ak necháte vozidlo 30 až 60 minút s prevodovkou v polohe **P** a v režime napájania ACCESSORY (PRÍSLUŠENSTVO), vozidlo automaticky prejde do režimu podobnému režimu VEHICLE OFF (VOZIDLO VYPNUTÉ), aby nedošlo k vybitiu 12-voltového akumulátora.

Keď je vozidlo vo tomto režime: Volant sa neuzamkne. Dvere nie je možné uzamknúť ani odomknúť pomocou diaľkového ovládača alebo systému bezkľúčového otvárania*. Dvojitém stlačením tlačidla **POWER** prepnete vozidlo do režimu VEHICLE OFF (VOZIDLO VYPNUTÉ).

■ Pripomenutie režimu napájania

Ak otvoríte dvere vodiča, kým je vozidlo v režime napájania ACCESSORY (PRÍSLUŠENSTVO), zaznie výstražná zvuková signalizácia.

* Nie je k dispozícii u všetkých modelov

■ Pripomenutie diaľkového ovládača bezklúčového otvárania

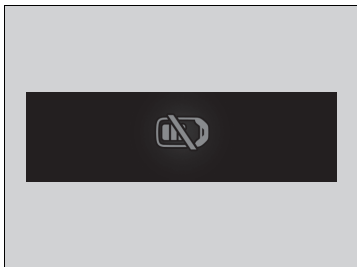

Keď je režim napájania nastavený na niektorý z iných režimov ako VYPNUTÉ a keď vyberiete diaľkový ovládač bezklúčového otvárania z vozidla a zatvoríte dvere, zaznie alarm. Ak alarm naďalej znie, umiestnite diaľkové ovládanie bezklúčového otvárania na iné miesto.

■ Keď je režim napájania v polohe ACCESSORY (PRÍSLUŠENSTVO)

Alarm znie z vonkajšej strany vozidla.

■ Keď je vozidlo v režime napájania ON (ZAPNUTÉ)

Alarm znie tak z vonkajšej ako aj z vnútornej strany vozidla. Okrem toho sa na prístrojovej doske zobrazí výstražný indikátor.

►► Pripomenutie diaľkového ovládača bezklúčového otvárania

Keď sa diaľkový ovládač bezklúčového otvárania nachádza v prevádzkovom dosahu systému a zatvorí sa dvere vodiča, výstražná funkcia sa zruší.

Ak vyberiete z vozidla diaľkový ovládač bezklúčového otvárania po zapnutí systému napájania, nebude možné zmeniť režim tlačidla **POWER** ani znovu zapnúť systém napájania. Keď použijete tlačidlo **POWER**, vždy sa uistíte, že sa diaľkový ovládač nachádza vo vozidle.

Ak diaľkový ovládač bezklúčového otvárania vyložíte z vozidla cez okno, výstražná zvuková signalizácia sa neaktivuje.

Diaľkový ovládač bezklúčového otvárania neodkladajte na prístrojovú dosku ani do odkladacej schránky v palubnej doske. V opačnom prípade sa môže aktivovať výstražná zvuková signalizácia. V prípade niektorých iných podmienok, ktoré môžu zabrániť vozidlu lokalizovať diaľkový ovládač, sa môže aktivovať výstražná zvuková signalizácia aj vtedy, keď sa diaľkový ovládač nachádza v prevádzkovom dosahu systému.

Osvetlenie

■ Svetlomet/obrysovú svetlá

Svetlá sa automaticky rozsvietia v závislosti od okolitého jasú. Je možné ich zapnúť a vypnúť aj manuálne.

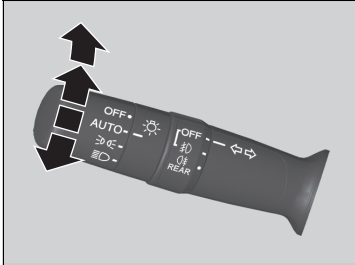

Exteriérové svetlá sa automaticky rozsvietia, keď je spínač svetla nastavený na možnosť **AUTO** a režim napájania je nastavený na ZAPNUTÉ.

■ Manuálna obsluha

Svetlomety/pozičné svetlá:

Otočte spínač svetiel do polohy .

Pozičné svetlá:

Otočte spínač svetiel do polohy .

Svetlomet/pozičné svetlá:

Prepnite spínač svetla do polohy **OFF** a uvoľnite ho, keď je nastavený prevod **P** a je aplikovaná parkovacia brzda.

- Svetlá sa znova automaticky zapnú, keď:
- Spínač svetla sa znova prepne do polohy **OFF** a uvoľní.
- Radenie sa preradí mimo polohy **P** a uvoľní sa parkovacia brzda.



► Osvetlenie

Keď sú svetlá zapnuté, indikátor zapnutých svetiel bude svietiť na prístrojovom paneli.

► **Indikátor zapnutých svetiel** Str. 117

► Svetlomet/obrysovú svetlá

Keď sú zapnuté pozičné svetlá, zapne sa aj predné a zadné osvetlenie evidenčného čísla.

Keď je spínač svetla otočený do polohy  alebo  a napájanie je VYPNUTÉ, pri otvorení dverí vodiča sa ozve zvuková signalizácia.

Keď je spínač svetla nastavený na **AUTO** a úroveň okolitého osvetlenia je nízka, svetlomety a pozičné svetlá sa zapnú pri odomknutí dverí. Vypnú sa po uzamknutí dverí.

Snímač svetiel sa nachádza na mieste zobrazenom nižšie. Nezakrývajte snímač svetiel.

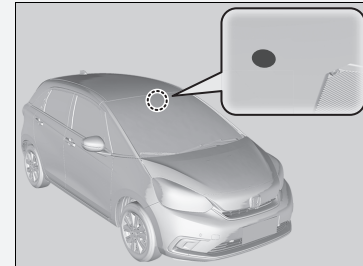

■ Diaľkové svetlá

Keď je zapnutý svetlomet, potlačte páčku smerom dopredu. Potiahnutím páčky dozadu znova prepnete na stretávacie svetlá.

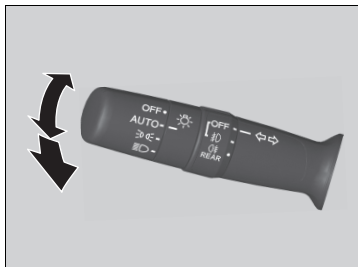

■ Blikanie diaľkovými svetlami

Potiahnutím páčky dozadu zapnete diaľkové svetlá.

- Uvoľnením páčky znova prepnete na stretávacie svetlá.

Smerové signály

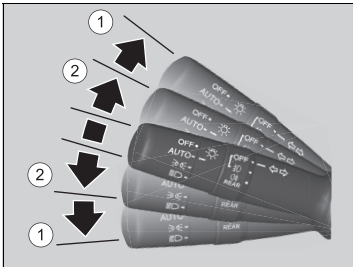

Smerové signály môžete použiť vtedy, keď je režim napájania v polohe ON (ZAPNUTÉ).

■ ①: Smerový signál

Zatlačte páčku nahor alebo nadol podľa smeru, v ktorom chcete odbočiť, a smerový signál začne blikať.

■ ②: Krátky smerový signál

Ak páku zľahka zatlačíte nahor alebo nadol a pustíte, smerový signál trikrát zabliká.

- Ak počas blikania jemne zatlačte páčku v opačnom smere, blikanie sa zastaví.

► Smerové signály

Ak bliká externý smerový signál, na prístrojovom paneli bude blikať indikátor smerového signálu.

► **Indikátory** Str. 106

■ Integrácia svetlometov so stieračmi

Svetlomety sa automaticky rozsvietia, keď sa stierače použijú niekoľkokrát v priebehu určitého počtu intervalov so spínačom svetlometov v polohe **AUTO**.

Svetlomety automaticky zhasnú niekoľko minút po zastavení stieračov.

■ Funkcia automatického vypnutia svetiel

Keď nastavíte režim napájania na možnosť VEHICLE OFF (LOCK) (VOZIDLO VYPNUTÉ (UZAMKNUTIE)), zoberiete diaľkové ovládanie so sebou a zatvoríte dvere vodiča, o 15 sekúnd sa vypnú svetlomety, všetky ostatné vonkajšie svetlá a osvetlenie prístrojového panela.

Keď sa však tento spínač nachádza v polohe , pozíčné svetlá ostanú zapnuté.

Ak nastavíte režim napájania do polohy VEHICLE OFF (VOZIDLO VYPNUTÉ) a spínač svetlometov je zapnutý, ale neotvoríte dvere, svetlá sa vypnú po 10 minútach (po 3 minútach, ak je spínač v polohe **AUTO**).

Svetlá sa znova zapnú, keď odomknete alebo otvoríte dvere vodiča. Ak odomknete dvere, ale neotvoríte ich do 15 sekúnd, svetlá sa vypnú. Ak otvoríte dvere vodiča, zaznie zvukový signál, ktorý vám pripomenie, že svetlá sú zapnuté.

►► Integrácia svetlometov so stieračmi

Táto funkcia sa aktivuje, keď sa svetlomety vypnú v polohe **AUTO**. Jas prístrojového panela sa po rozsvietení svetlometov nezmení.

Pri nízkej úrovni okolitého osvetlenia zapne funkcia automatického ovládania svetiel svetlomety bez ohľadu na počet pohybov stieračov.

Funkciu integrácie svetlometov so stieračmi môžete zapnúť alebo vypnúť.

Modely s audiosystémom s farebným displejom

➔ **Nastavenia** * Str. 155

Modely s audiosystémom s displejom

➔ **Ako prispôsobiť nastavenia vozidla** Str. 352

►► Funkcia automatického vypnutia svetiel

Nastavenie časovača automatického vypnutia svetlometov môžete zmeniť.

Modely s audiosystémom s farebným displejom

➔ **Nastavenia** * Str. 155

Modely s audiosystémom s displejom

➔ **Ako prispôsobiť nastavenia vozidla** Str. 352

Hmlové svetlá

Hmlové svetlá môžete použiť vtedy, keď je režim napájania v polohe ON (ZAPNUTÉ).

■ Predné hmlové svetlá*

Tieto svetlá môžete použiť, keď sú zapnuté pozičné svetlá alebo svetlomety.

■ Zadné hmlové svetlo

Možno ho použiť, keď sú zapnuté svetlomety alebo predné hmlové svetlá.

■ Spínač predných a zadných hmlových svetiel*

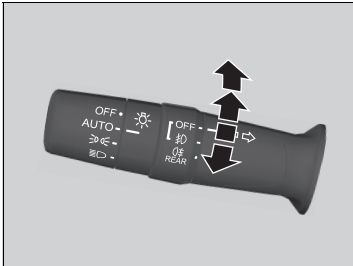

Zapnutie predných hmlových svetiel:

Otočte spínač nahor z polohy **OFF** do polohy **☁**.
Rozsvieti sa indikátor **☁**.

Zapnutie predných a zadných hmlových svetiel:

Otočte spínač o jednu polohu vyššie od polohy **☁**. Rozsvietia sa indikátory **☁** a **☁**.

Zapnutie zadného hmlového svetla:

Otočte spínač z polohy **☁** smerom nahor a potom ho otočte o jednu polohu nadol z polohy **☁**. Indikátor **☁** bude naďalej svietiť.
Ak chcete vypnúť zadné hmlové svetlo, otočte spínač svetlometrov do polohy **OFF**.

* Nie je k dispozícii u všetkých modelov

■ Spínač zadného hmlového svetla*



Zapnutie zadného hmlového svetla:

Otočte spínač do polohy . Rozsvieti sa indikátor .

■ Denné prevádzkové osvetlenie

Denné prevádzkové osvetlenie sa rozsvietia, keď sú splnené nasledujúce podmienky:

- Je nastavený režim napájania ON (ZAPNUTÉ).
- Spínač svetlometov je v polohe **AUTO**.
- Okolité osvetlenie je jasné.

Keď je vozidlo zastavené, prepnete spínač svetla do polohy **OFF** a uvoľníte ho, denné prevádzkové osvetlenie sa vypne. Keď je radenie prepnuté mimo polohy **P** a uvoľní sa parkovacia brzda, svetlá sa znova zapnú. V opačnom prípade, ak spínač svetla ešte raz prepnete do polohy **OFF**, svetlá sa znova zapnú.

☒ Denné prevádzkové osvetlenie

Denné prevádzkové osvetlenie a pozičné svetlá používajú rovnaký zdroj svetla.

Denné prevádzkové osvetlenie je svetlejšie ako pozičné svetlá.

Ak boli pozičné svetlá zapnuté ručne, denné prevádzkové osvetlenie sa nezapne.

Ovládač nastavenia svetlometu

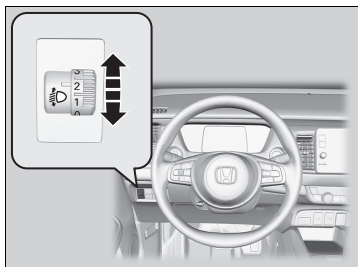

Vertikálny uhol stretávacích svetiel svetlometov môžete upraviť, keď sa režim napájania nachádza v polohe ON (ZAPNUTÉ).

Otočením ovládača nastavenia vyberte príslušný uhol svetlometov.

Vyššie číslo na ovládači označuje nižší uhol.

■ Výber polohy na ovládači nastavenia

Podľa informácií v tabuľke vyberte správnu polohu ovládača nastavenia zodpovedajúcu podmienkam jazdy a zaťaženiu vozidla.

Stav	Poloha ovládača
Vodič	0
Vodič a spolujazdec vpredu	0
Päť osôb na predných a zadných sedadlách	1
Päť osôb na predných a zadných sedadlách a batožina v batožinovom priestore v rámci maximálneho povoleného zaťaženia jednotlivých náprav a maximálnej povolenej hmotnosti vozidla	2
Vodič a batožina v batožinovom priestore, v rámci maximálneho povoleného zaťaženia náprav a maximálnej povolenej hmotnosti vozidla	3

►► Ovládač nastavenia svetlometu

Svetlomety sú vhodné pre modely s pravostranným aj ľavostranným riadením bez potreby úpravy alebo maskovania a sú v súlade s Doverským nariadením OSN č. 48.

Automatické prepínanie diaľkových svetiel

Predná širokouhlá kamera rozpoznáva zdroje svetla pred vozidlom, ako sú napríklad svetlá vozidla pred vami alebo vozidla idúceho oproti, prípadne pouličné osvetlenie. Keď jazdíte v noci, tento systém automaticky prepína stretávacie a diaľkové svetlá v závislosti od situácie.

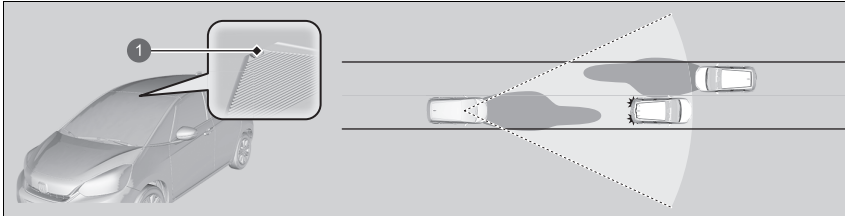

1 Predná širokouhlá kamera

Ako používať funkciu automatického prepínanie diaľkových svetiel

Keď sú splnené všetky nasledujúce podmienky, rozsvieti sa indikátor automatického prepínanie diaľkových svetiel a systém automatického prepínanie diaľkových svetiel sa aktivuje.

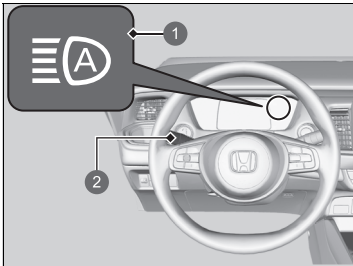

1 Indikátor automatického prepínanie diaľkových svetiel

2 Spínač svetlomotov

- Je nastavený režim napájania ON (ZAPNUTÉ).
- Spínač svetlomotov je v polohe **AUTO**.
- Páčka je v polohe stretávacích svetiel.
- Svetlomety boli automaticky aktivované.
- V okolí vozidla je tma.

Automatické prepínanie diaľkových svetiel

Systém automatického prepínanie diaľkových svetiel nefunguje v každej situácii. Tento systém slúži len ako pomoc vodičovi. Vždy pozorujte svoje okolie a v prípade potreby manuálne prepínajte medzi diaľkovými a stretávacími svetlami.

Rozsah a vzdialenosť, na ktorú kamera dokáže rozpoznávať svetelné zdroje, sa líši v závislosti od podmienok v okolí vášho vozidla.

Informácie o používaní kamery nainštalovanej na vnútornej strane čelného skla nájdete v nasledujúcej časti.

► Predná širokouhlá kamera Str. 494

Podmienky správneho fungovania automatického prepínanie diaľkových svetiel:

- Na prístrojovú dosku neumiestňujte predmety, ktoré odrážajú svetlo.
- Udržujte čelné sklo v okolí kamery čisté.
- Pri čistení čelného skla neaplikujte čistiaci prípravok na objektív kamery.
- Do oblasti v okolí kamery nepripevňujte žiadne predmety, nálepky ani fólie.
- Nedotýkajte sa objektívu kamery.

Ak je kamera vystavená silnému nárazu, alebo ak je oblasť v okolí kamery potrebné opraviť, obráťte sa na predajcu.

Ak sa indikátor automatického prepínania diaľkových svetiel nerozsvieti, keď sú splnené všetky podmienky, vykonajte niektorý z postupov uvedených nižšie a indikátor sa rozsvieti.

- Potiahnite páčku smerom k sebe a uvoľnite ju.
- Otočte spínač svetlometov do polohy  a potom do polohy **AUTO**.

■ Automatické prepínanie medzi diaľkovými a stretávacími svetlami

Keď je aktivovaný systém automatického prepínania diaľkových svetiel, svetlometry sa prepínajú medzi diaľkovými a stretávacími svetlami na základe nasledujúcich podmienok.

Prepnutie na diaľkové svetlá:

Na zapnutie diaľkových svetiel musia byť splnené všetky nasledujúce podmienky.

- Rýchlosť vozidla je 40 km/h alebo vyššia.
- Nepredbieha vás ani nejde oproti žiadne vozidlo so zapnutými svetlometmi alebo koncovými svetlami.
- Popri ceste pred vami sa nenachádza veľa pouličných lúčok.



Prepnutie na stretávacie svetlá:

Na zapnutie stretávacích svetiel musí byť splnená jedna z nasledujúcich podmienok.

- Rýchlosť vozidla je 24 km/h alebo menšia.
- Predbieha vás alebo ide oproti vozidlo so zapnutými svetlometmi alebo koncovými svetlami.
- Popri ceste pred vami sa nachádza veľa pouličných lúčok.

►► Automatické prepínanie medzi diaľkovými a stretávacími svetlami

V nasledujúcich prípadoch nemusí systém automatického prepínania diaľkových svetiel správne prepínať svetlometry alebo sa môže zmeniť načasovanie prepínania. Ak prevádzka automatického prepínania nevyhovuje vašim zvykom pri jazde, prepínajte svetlometry manuálne.

- Jas svetiel vozidla, ktoré sa nachádza pred vami alebo smeruje oproti vám, je veľmi intenzívny alebo nedostatočne intenzívny.
- Viditeľnosť je slabá v dôsledku počasia (dážď, sneh, hmla, námraza na čelnom skle, atď.).
- Okolité zdroje svetla, napríklad pouličné osvetlenie, elektrické reklamy a semafore, osvetľujú vozovku pred vozidlom.
- Úroveň jasu vozovky pred vozidlom sa neustále mení.
- Cesta je nerovná alebo je na nej priveľa zákrut.
- Vozidlo vás rýchlo predbehne alebo vozidlo pred vami nesmeruje vašim smerom ani oproti vám.
- Vaše vozidlo je naklonené kvôli ťažkému nákladu v zadnej časti.
- Dopravná značka, zrkadlo alebo iný reflexný predmet pred vami odráža silné svetlo smerom na vozidlo.
- Vozidlo idúce oproti často mizne za stromami popri ceste alebo za zvodidlami.
- Predbiehajúce vozidlo alebo vozidlo idúce oproti vám je motocykel, bicykel, skúter alebo iné menšie vozidlo.

Systém automatického prepínania diaľkových svetiel neprepne zo stretávacích na diaľkové svetlá v nasledujúcich prípadoch:

- Stierače čelného skla stierajú veľkou rýchlosťou.
- Kamera rozpoznala hustú hmlu.

■ Manuálne prepínanie medzi diaľkovými a stretávacími svetlami

Ak chcete manuálne prepínať diaľkové a stretávacie svetlá, postupujte podľa niektorého z postupov uvedených nižšie. Upozorňujeme, že pri tomto postupe sa indikátor automatického prepínania diaľkových svetiel vypne a funkcia automatického prepínania diaľkových svetiel sa deaktivuje.

Pomocou páčky:

Potiahnite páčku smerom k sebe na aktiváciu blikania diaľkových svetiel a potom ju uvoľnite alebo potlačte páčku dopredu do polohy diaľkových svetiel.

- Na obnovenie funkcie automatického prepínania diaľkových svetiel postupujte podľa niektorého z postupov uvedených nižšie. Následne sa rozsvieti indikátor automatického prepínania diaľkových svetiel.
- Potiahnite páčku smerom k sebe a uvoľnite ju.
- Otočte spínač svetiel do polohy  a potom do polohy **AUTO**, keď je páčka v polohe stretávacích svetiel.

Pomocou spínača svetiel:

Otočte spínač svetiel do polohy .

- Na obnovenie funkcie automatického prepínania diaľkových svetiel otočte spínač svetiel do polohy **AUTO**, keď sa páčka nachádza v polohe stretávacích svetiel. Následne sa rozsvieti indikátor automatického prepínania diaľkových svetiel.

►► Automatické prepínanie diaľkových svetiel

Systém automatického prepínania diaľkových svetiel môžete vypnúť alebo zapnúť.

Modely s audiosystémom s farebným displejom

► **Nastavenia** * Str. 155

Modely s audiosystémom s displejom

► **Ako prispôsobiť nastavenia vozidla** Str. 352

* Nie je k dispozícii u všetkých modelov

Stierače a ostrekače

Stierače/ostrekače čelného skla

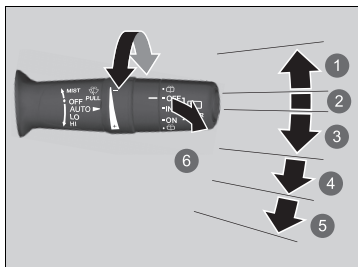

- 1 **MIST**
- 2 **OFF**
- 3 **AUTO**
- 4 **LO:** Pomalé stieranie
- 5 **HI:** Rýchle stieranie
- 6 **Ostrekač**

Ostrekače a stierače čelného skla môžete použiť, keď je režim napájania v polohe ZAPNUTÉ.

■ MIST

Stierače stierajú rýchlo, pokiaľ neuvolníte páčku.

■ Spínač stierača (OFF, AUTO, LO, HI)

Nastavenia stieračov zmeníte posunutím páčky nahor alebo nadol.

■ Ostrekač

Strieka vodu pri potiahnutí páčky k sebe. Keď uvoľníte páčku na dlhšie ako jednu sekundu, ostrekovanie sa zastaví a stierače prejdú po čelnom skle ešte dva alebo tri razy, aby sklo očistili, potom sa zastavia.

►► Stierače a ostrekače

POZNÁMKA

Nepoužívajte stierače, keď je čelné sklo suché. Čelné sklo sa môže poškriabať alebo sa môžu poškodiť gumené lišty.

Motorček stieračov sa môže dočasne zastaviť, aby sa zabránilo jeho preťaženiu. Prevádzka stierača sa po niekoľkých minútach vráti do pôvodného stavu, keď sa obvod znova obnoví.

POZNÁMKA

Vypnite stierače, ak z ostrekačov nestrieka žiadna kvapalina. Čerpadlo sa môže poškodiť.

POZNÁMKA

V studenom počasí môžu lišty stieračov primrznúť k čelnému sklu.

Ak aktivujete stierače v takýchto podmienkach, môžu sa poškodiť. Pomocou vyhrievania zohrejte čelné sklo a potom aktivujte stierače.

Ak stierač prestane pracovať kvôli prekážke, napríklad väčšiemu množstvu snehu, zaparkujte vozidlo na bezpečnom mieste. Otočte spínač stierača do polohy **OFF** (VYPNUTÉ) a nastavte režim napájania do polohy **ACCESSORY** (PRÍSLUŠENSTVO) alebo **VEHICLE OFF** (VOZIDLO VYPNUTÉ) a potom odstráňte prekážku.

Automatické prerušované stieranie

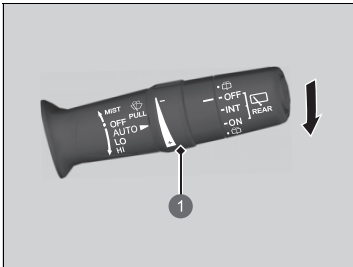

1 Krúžok nastavenia

Keď zatlačíte páčku nadol do polohy **AUTO**, stierače čelného skla urobia jeden pohyb a prejdú do automatického režimu.

Stierače pracujú prerušovane, nízkou rýchlosťou alebo vysokou rýchlosťou a zastavia sa v závislosti od množstva zrážok, ktoré dažďový snímač zaznamená.

Nastavenie citlivosti v režime AUTO

Keď je funkcia stieračov v režime **AUTO**, môžete upraviť citlivosť dažďového snímača pomocou krúžku nastavenia, aby stierače pracovali podľa vašich požiadaviek.

Citlivosť snímača

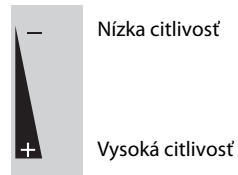

Automatické prerušované stieranie

Poloha dažďového snímača je znázornená nižšie.

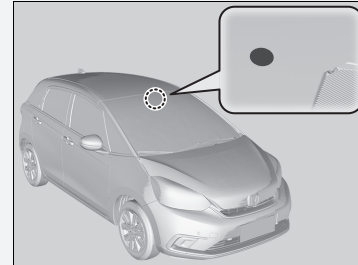

POZNÁMKA

Pred nasledujúcimi situáciami musí byť nastavenie **AUTO** vždy v polohe **OFF** (VYPNUTÉ), aby nedošlo k závažnému poškodeniu systému stieračov:

- Čistenie čelného skla
- Prejazd cez autoumývareň
- Neprší

■ Zadný stierač/ostrekovač

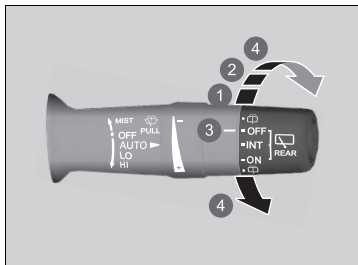

Zadný stierač a ostrekovač môžete použiť, keď je režim napájania v polohe ZAPNUTÉ.

■ Spínač stierača (OFF, INT, ON)

Nastavenie spínača stieračov meňte podľa hustoty dažďa.

■ Ostrekovač (☰)

Strieka, kým je spínač otočený v tejto polohe. Podržaním spínača v tejto polohe aktivujete zadný stierač aj ostrekovač. Po uvoľnení sa striekanie ostrekovača zastaví a zadný stierač po niekoľkých pohyboch obnoví nastavenie zvolené spínačom.

- ① INT: Prerušovane
- ② ON: Nepretržité stieranie
- ③ OFF
- ④ Ostrekovač

■ Aktivácia pri cúvaní

Keď preradíte do polohy **R** a stierače čelného skla sú aktivované, zadný stierač sa aktivuje tak, ako je to opísané nižšie, aj keď je spínač zadného stierača vypnutý.

Poloha predného stierača	Funkcia zadného stierača
AUTO (Prerušovane)	Prerušovane
LO (Pomalé stieranie)	Nepretržitý
HI (Rýchle stieranie)	

Tlačidlo vyhrievania zadného okna/vyhrievaných bočných zrkadiel

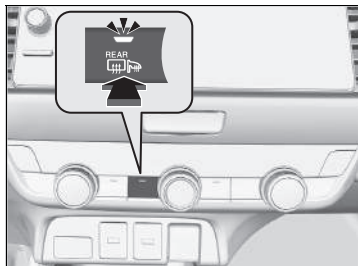

Stlačením tlačidla vyhrievania zadného okna a vyhrievaných bočných zrkadiel odstránite zahmlenie zo zadného okna a zrkadiel, keď je režim napájania v polohe ON (ZAPNUTÉ).

Funkcia vyhrievania zadného okna a vyhrievaných bočných zrkadiel sa automaticky vypne po 10 až 30 minútach v závislosti od vonkajšej teploty. Ak je však vonkajšia teplota 0 °C alebo nižšia, funkcia sa nevypne automaticky.

► Tlačidlo vyhrievania zadného okna/vyhrievaných bočných zrkadiel

Tento systém spotrebúva veľa energie, preto ho vypnite, keď je okno odhmlené. Systém nepoužívajte dlhú dobu ani v prípade, kým je systém napájania vypnutý. Mohlo by to znížiť kapacitu 12-voltového akumulátora a spustenie režimu napájania by tak bolo ťažšie.

Funkcia automatického otvorenia/zatvorenia všetkých okien

Keď je režim napájania nastavený na možnosť ZAPNUTÉ a vonkajšia teplota je nižšia ako 5 °C, automaticky sa na 10 minút aktivuje vyhrievané bočné zrkadlo.

Ovládanie jasu

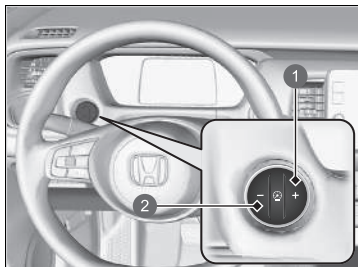

- 1 Tlačidlo
- 2 Tlačidlo

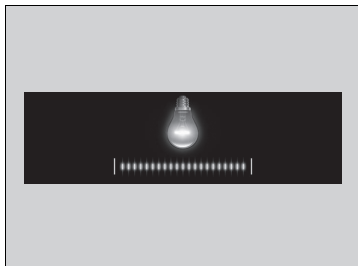

Jas ukazovateľa sa automaticky nastavuje v závislosti od okolitého jasu.

- Keď je okolie tmavé, jas bude tiež tmavší.
- Keď je okolie svetlé, jas bude tiež svetlejší.

■ Manuálne nastavenie jasu

Jas prístrojového panela môžete upraviť pomocou tlačidiel a .

Jasnejšie: Stlačte tlačidlo .

Tmavšie: Stlačte tlačidlo .

- Nastavenie môžete zmeniť aj v prípade jasného okolitého svetla, jas ukazovateľa sa však nezmení.

■ Indikátor úrovne jasu

Pri nastavovaní sa úroveň jasu zobrazuje na displeji.

►► Ovládanie jasu

Niekoľko sekúnd po nastavení jasu sa zobrazenie vráti na predchádzajúcu obrazovku.

Nastavenie volantu

Výšku a vzdialenosť volantu od tela si môžete nastaviť tak, aby ste mohli pohodlne uchopiť volant v správnej polohe riadenia.

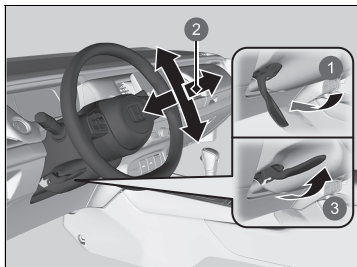

- ❶ Uvoľnenie
- ❷ Nastavenie
- ❸ Uzamknutie

1. Zatlačte páčku nastavenia volantu nadol.
 - ▶ Páčka nastavenia volantu je na spodnej ľavej strane stĺpika riadenia.
2. Pohybujte volantom nahor alebo nadol a k sebe alebo od seba.
 - ▶ Uistite sa, že vidíte ukazovatele a indikátory na prístrojovom paneli.
3. Potiahnutím páčky nastavenia volantu nahor zaistíte volant v danej polohe.
 - ▶ Po nastavení polohy sa uistite, že ste bezpečne zaistili volant v nastavenej polohe, a to tak, že s ním skúsíte pohnúť nahor, nadol, k sebe a od seba.

⚠ Nastavenie volantu

⚠ VÝSTRAHA

Nastavovaním volantu počas jazdy môžete stratiť kontrolu nad vozidlom a vážne sa zraniť počas nehody.

Volant nastavujte len vtedy, keď vozidlo stojí.

Spätné zrkadlo

Nastavte uhol spätného zrkadla, keď sedíte v správnej polohe na riadenie.

Denná a nočná poloha spätného zrkadla

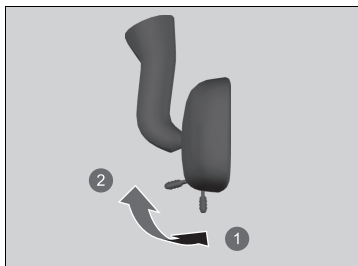

- 1 Nočná poloha
- 2 Denná poloha

Posunutím páčky zmeníte polohu. Nočná poloha pomáha znižovať oslňovanie vodiča svetlometmi vozidiel za vami pri jazde potme.

» Nastavenie zrkadiel

Udržujte vnútorné aj vonkajšie zrkadlá čisté a nastavené na čo najlepšiu viditeľnosť.

Pred jazdou vždy nastavte zrkadlá.

» **Predné sedadlá** Str. 211

Elektricky ovládané bočné zrkadlá

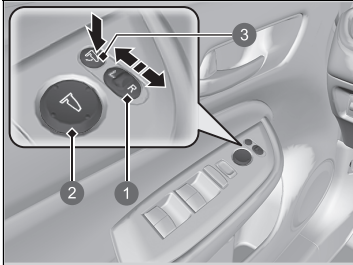

- ❶ Spínač voliča
- ❷ Spínač nastavenia
- ❸ Tlačidlo sklopenia*

Bočné zrkadlá môžete nastaviť, keď je režim napájania v polohe ZAPNUTÉ.

■ Nastavenie polohy zrkadla

Spínač voliča L/R: Vyberte ľavé alebo pravé zrkadlo. Po nastavení zrkadla vráťte spínač do stredovej polohy.

Spínač nastavenia polohy zrkadla: Zrkadlo posuniete stlačením spínača doľava, doprava, nahor alebo nadol.

■ Sklopenie bočných zrkadiel*

Stlačením tlačidla sklopenia sklopíte alebo vysuniete bočné zrkadlá.

* Nie je k dispozícii u všetkých modelov

■ Funkcia automatického sklápania bočných zrkadiel *

■ Sklopenie bočných zrkadiel

Stlačte tlačidlo uzamknutia na diaľkovom ovládači bezklúčového otvárania alebo stlačte tlačidlo uzamknutia dverí* na ľubovoľných dverách.

► Zrkadlá sa začnú automaticky sklápať.

■ Vysunutie zrkadiel

Odomknite všetky dvere a dvere batožinového priestoru pomocou diaľkového ovládača alebo systému bezklúčového otvárania*. Otvorte dvere vodiča.

► Zrkadlá sa začnú automaticky vysúvať.

► Funkcia automatického sklápania bočných zrkadiel *

Ak boli sklopené pomocou tlačidla sklopenia, nie je možné ich vysunúť automaticky.

► Modely s audiosystémom s displejom

Funkciu automatického sklápania bočných zrkadiel môžete zapnúť alebo vypnúť.

► **Ako prispôbiť nastavenia vozidla** Str. 352

Bočné zrkadlá sa nesklopiť automaticky pri zamknutí vozidla zvnútra pomocou poistného jazýčka alebo hlavného spínača uzamknutia dverí.

Predné sedadlá

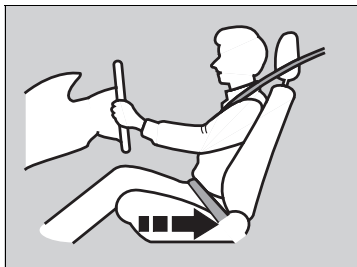

Posuňte sa dozadu, aby ste mali dostatok miesta.

Nastavte sedadlo vodiča čo najviac dozadu, no pritom tak, aby ste mali plnú kontrolu nad vozidlom. Mali by ste sedieť vzpriamene a čo najviac vzadu v sedadle, a tak, aby ste mohli dostatočne stláčať pedále bez nakláňania dopredu a pohodlne uchopiť volant. Podobným spôsobom nastavte aj sedadlo spolujazdca, aby bolo čo najďalej od predného airbagu v prístrojovej doske.

▣ Nastavenie sedadiel

⚠ VÝSTRAHA

Sedenie príliš blízko k prednému airbagu môže spôsobiť vážne až smrteľné zranenie pri jeho aktivácii.

Pri riadení vozidla vždy sedzte čo najďalej od predných airbagov.

Okrem nastavenia sedadiel môžete nastaviť aj volant smerom nadol, nahor, k sebe a od seba. Zachovajte medzeru minimálne 25 cm medzi stredom volantu a hrudníkom.

Sedadlo si vždy nastavte pred jazdou.

■ Nastavenie polôh sedadiel

■ Nastavenie predného manuálne ovládaného sedadla



1 Nastavenie horizontálnej polohy

Potiahnite tyč nahor a posuňte sedadlo. Potom tyč uvoľnite.

2 Nastavenie uhla operadla

Potiahnutím páky nahor zmeníte uhol.

3 Nastavenie výšky (len na strane vodiča)

Potiahnutím páky nahor alebo jej zatlačeníím nadol nastavíte sedadlo do vyššej alebo nižšej polohy.

►► Nastavenie predného manuálne ovládaného sedadla

Po správnom nastavení sedadla ním pohybte dopredu a dozadu, aby ste skontrolovali, že je zaistené na mieste.

Nastavenie operadiel

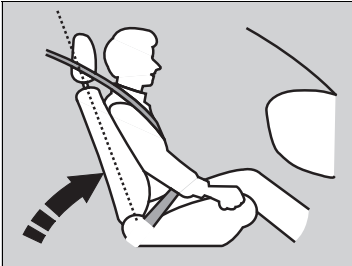

Nastavte operadlo vodiča do pohodlnej vzpriamenej polohy s dostatočným priestorom medzi vašou hrudou a krytom airbagu v strede volantu.

Spolujazdec na prednom sedadle by si mal tiež operadlo nastaviť do pohodlnej a vzpriamenej polohy.

Sklopenie operadla tak, že ramenná časť pásu sa nebude dotýkať hrude pasažiera, znižuje ochrannú schopnosť bezpečnostného pásu. Zvyšuje sa aj riziko, že sa podsuniete pod pás pri nehode a spôsobíte si vážne poranenia. Čím viac sklopíte operadlo, tým väčšie je riziko zranenia.

» Nastavenie operadiel

⚠ VÝSTRAHA

Sklopenie operadla príliš ďaleko môže spôsobiť vážne alebo smrteľné zranenie pri nehode.

Nastavte operadlo do vzpriamenej polohy a dobre sa v sedadle usadíte.

Neďávajte medzi operadlo a váš chrbát podložku alebo iný predmet.

Mohlo by to blokovat správnu prevádzku bezpečnostného pásu alebo airbagu.

Ak si nemôžete sadnúť dostatočne ďaleko od volantu a pritom stále mať na dosah ovládacie prvky, odporúčame, aby ste si zistili, či vám nepomôže určitý typ pomocného vybavenia.

Zadné sedadlá

Sklopenie zadných sedadiel

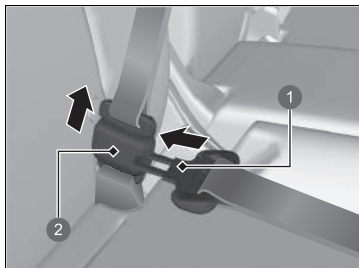

- 1 Pracka
- 2 Ukotvenie so zámkom

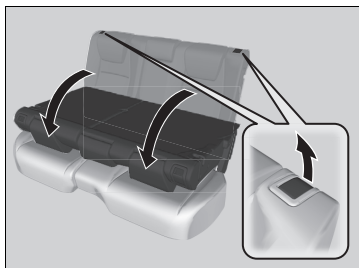

1. Najskôr uložte stredný bezpečnostný pás. Vložte pracku do otvoru na bočnej strane kotviaceho zámku.
2. Naviňte bezpečnostný pás do držiaka v strope.
➤ **Bezpečnostný pás s odnímateľným ukotvením** Str. 51
3. Posuňte opierku hlavy zadného sedadla do najnižšej polohy.
4. Potiahnite páčku uvoľnenia a sklopte sedadlo.

Sklopenie zadných sedadiel

⚠ VÝSTRAHA

Pred začatím jazdy dbajte na to, aby boli operadlá riadne zaistené.

Operadlá zadných sedadiel možno sklopiť, a vytvoriť tak priestor pre väčšie predmety v batožinovom priestore.

Pri nastavovaní operadla do pôvodnej polohy ho pevne zatlačte späť. Skontrolujte, či sa všetky ramenné pásy nachádzajú v prednej časti operadla.

Skontrolujte zaistenie všetkých predmetov v batožinovom priestore alebo predmetov, ktoré presahujú na zadné sedadlá cez sklopené operadlo. Pri prudkom zabrzdzení môžu uvoľnené predmety letieť dopredu.

■ Vyklopenie zadného sedadla

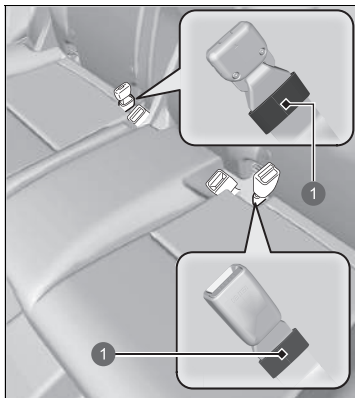

1 Držiak

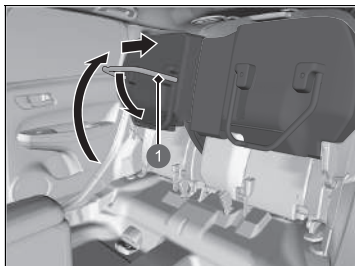

1 Noha sedadla

Osobitne nadvihnite sedacie časti ľavého a pravého sedadla a vytvorte priestor na batožinu.

■ Nadvihnite sedaciu časť sedadla

1. Uistite sa, že zámky bezpečnostných pásov sú na sedadle vo svojich ukotveniach.

2. Potiahnite sedaciu časť zadného sedadla nahor.
3. Zložte nohu sedadla smerom nadol a súčasne pevne zatlačte sedaciu časť sedadla smerom k operadlu sedadla pre zaistenie.

►► Vyklopenie zadného sedadla

Po vyklopení sedadla alebo jeho návrate do pôvodnej polohy sa uistite, že sedadlo je pevne zaistené pokývaním dopredu a dozadu.

Pred vytiahnutím sedacej časti nahor skontrolujte, či sa na sedadle nachádzajú žiadne predmety. Skôr, ako sedadlo vrátite do pôvodnej polohy, skontrolujte, či sa okolo podlahového vedenia nenachádzajú žiadne prekážky.

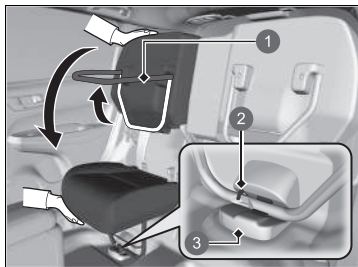

- 1 Noha sedadla
- 2 Pracka
- 3 Podlahové vedenie

■ Umiestnenie sedadla do pôvodnej polohy

1. Jednou rukou pridržte sedaciu časť sedadla a potom ju odistite tak, že druhou rukou úplne potiahnete nohu sedadla.
 - Držte sedaciu časť pevne, pretože pri odistení môže náhle spadnúť.
2. Pomaly spustite sedaciu časť sedadla a nastavte nohu sedadla do podlahového vedenia, kým sa nezaistí na mieste.

Udržiavanie správnej polohy pri sedení

Keď si všetci pasažieri nastavili svoje sedadlá a opierky hlavy a zapli si bezpečnostné pásy, je veľmi dôležité, aby sedeli aj naďalej vzpriamene, čo najviac vzadu v sedadlách a s nohami na podlahe, pokým vozidlo bezpečne nezaparkuje a režim napájania sa nevypne.

Nesprávne sedenie zvyšuje riziko zranenia pri nehode. Ak sa napríklad pasažier hrbí, leží, otáča do strán, nesedí na celom sedadle, nakláňa sa dopredu alebo do strán alebo si vykladá nohu alebo obidve nohy dohora, pravdepodobnosť zranenia pri nehode sa značne zvyšuje.

Okrem toho, pasažier, ktorý sedí mimo správnej polohy na prednom sedadle, sa môže vážne až smrteľne zraniť pri nehode nárazom o vnútorné vybavenie vozidla alebo zásahom aktivovaným predným airbagom.

Udržiavanie správnej polohy pri sedení

⚠ VÝSTRAHA

Nesprávne sedenie alebo sedenie mimo správnej polohy môže spôsobiť vážne alebo smrteľné zranenie pri nehode.

Vždy sedte vzpriamene, čo najviac vzadu v sedadle, s nohami na podlahe.

Opiery hlavy

Vaše vozidlo je vybavené opierkami hlavy na všetkých sedadlách.

■ Nastavenie polohy predných opierok hlavy

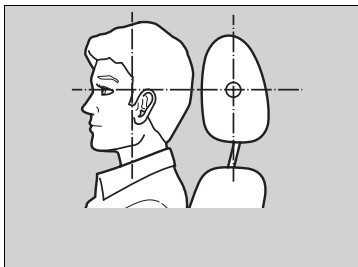

Umiestnite hlavu do stredy opierky hlavy.

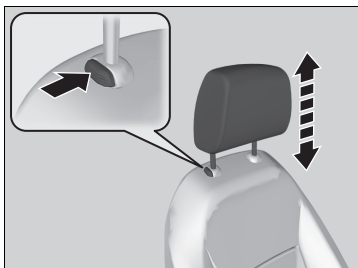

Opiery hlavy sú najúčinnnejšie pri ochrane voči hyperextenzii krku a iným zraneniam pri zadných nárazoch, keď je stred zadnej časti hlavy cestujúceho opretý o stred opierky hlavy. Vrchné časti uší cestujúceho by mali byť na úrovni výšky stredy opierky.

Vytiahnutie opierky hlavy:

Potiahnite ju dohora.

Spustenie opierky hlavy:

Stlačte tlačidlo uvoľnenia a zatlačte ju nadol.

► Nastavenie polohy predných opierok hlavy

⚠ VÝSTRAHA

Nesprávne nastavené opierky hlavy znižujú ich účinnosť a zvyšujú pravdepodobnosť vážneho poranenia pri nehode.

Pred jazdou skontrolujte správne nastavenie opierok hlavy.

Predpoklady na správne fungovanie systému opierky hlavy:

- Nevešajte na opierky alebo nôžky opierok žiadne predmety.
- Nedávajte medzi operadlo a pasažiera žiadne predmety.
- Nasadzte každú opierku na správne miesto.

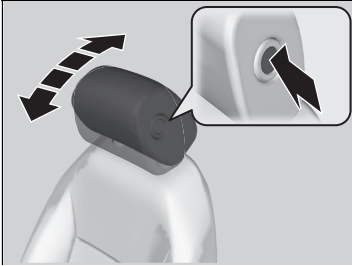

Naklonenie opierky hlavy dopredu:

Potlačte jej zadnú časť dopredu.

Naklonenie opierky hlavy dozadu:

Tlačte ju dozadu a súčasne držte stlačené tlačidlo uvoľnenia na bočnej strane záchytného systému.

Zmena polohy opierok hlavy zadných sedadiel

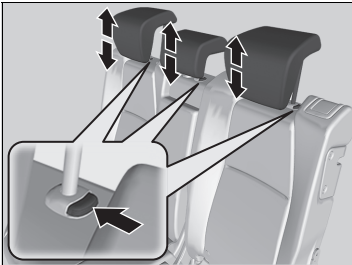

Pred jazdou by mal cestujúci na zadnom sedadle upraviť výšku svojej opierky hlavy do vhodnej polohy.

Vytiahnutie opierky hlavy:

Potiahnite ju dohora.

Spustenie opierky hlavy:

Stlačte tlačidlo uvoľnenia a zatlačte ju nadol.

Zmena polohy opierok hlavy zadných sedadiel

Ak používate opierku hlavy na zadnom sedadle, vytiahnite ju do najvyššej polohy. Nepoužívajte ju v žiadnej z nižších polôh.



■ Vybratie a opätovné založenie opierok hlavy

Opierky hlavy môžete vybrať, ak je potrebné ich vyčistiť alebo opraviť.

Vybratie opierky hlavy:

Potiahnite opierku do najvyššej polohy. Potom stlačte tlačidlo uvoľnenia a vytiahnite opierku nahor a von z otvorov.

Spätná inštalácia opierky hlavy:

Vložte nožičky späť do otvorov. Stlačte tlačidlo uvoľnenia a upravte opierku hlavy do správnej výšky. Potiahnite opierku smerom nahor, aby ste sa uistili, že je zaistená na mieste.

▣ Vybratie a opätovné založenie opierok hlavy

⚠ VÝSTRAHA

Ak opierku hlavy nezaložíte späť na miesto alebo ju založíte nesprávne, môže v prípade nehody dôjsť k vážnemu zraneniu.

Opierky hlavy vždy založte späť pred jazdou.

Ak chcete zložiť alebo namontovať opierku hlavy zadného sedadla, sklopte operadlo mierne dopredu, pretože priestor medzi stropom a operadlom je obmedzený.

Opierka ruky

■ Použitie opierky ruky predného sedadla

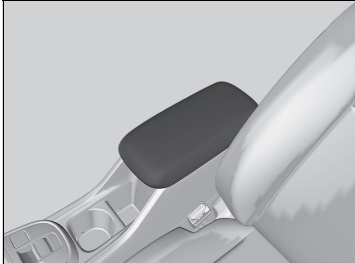

Veko konzoly možno použiť ako opierku ruky.

Interiérové svetlá

Spínače interiérových svetiel

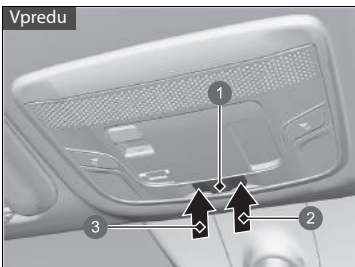

- 1 Poloha aktivácie dverami
- 2 ON (ZAPNUTÉ)
- 3 OFF (VYPNUTÉ)

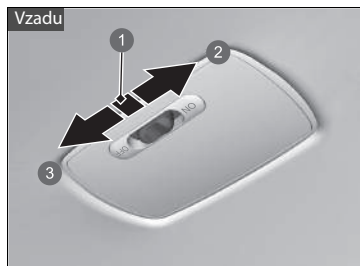

- 1 Poloha aktivácie dverami
- 2 ON (ZAPNUTÉ)
- 3 OFF (VYPNUTÉ)

ON (Zap.)

Interiérové svetlá sa zapnú bez ohľadu na to, či sú dvere otvorené alebo zatvorené.

Poloha aktivácie dverami

Interiérové svetlá sa zapnú v nasledujúcich situáciách:

- Keď sú otvorené niektoré z dverí.
- Keď odomknete dvere vodiča.
- Keď je vozidlo v režime napájania VOZIDLO VYPNUTÉ (UZAMKNUTIE).

OFF (Vyp.)

Interiérové svetlá zostanú vypnuté bez ohľadu na to, či sú dvere otvorené alebo zatvorené.

Spínače interiérových svetiel

Ak je spínač v polohe aktivácie pri otvorených dverách, interiérové svetlá sa po zatvorení dverí po približne 30 sekundách stlmia a zhasnú.

Svetlá sa vypnú približne po 30 sekundách v nasledujúcich prípadoch:

- Keď odomknete dvere vodiča, ale neotvoríte ich.
- Keď nastavíte režim napájania na VOZIDLO VYPNUTÉ (UZAMKNUTIE), ale neotvoríte dvere.

Časový interval stlmenia interiérových svetiel môžete zmeniť.

Modely s audiosystémom s farebným displejom

➔ **Nastavenia** * Str. 155

Modely s audiosystémom s displejom

➔ **Ako prispôbiť nastavenia vozidla** Str. 352

Interiérové svetlá sa okamžite vypnú v nasledujúcich prípadoch:

- Keď zamknete dvere vodiča.
- Keď zatvoríte dvere vodiča v režime príslušenstva.
- Keď nastavíte režim napájania na možnosť ON (ZAPNUTÉ).

Ak necháte niektoré z dverí otvorené v režime VEHICLE OFF (VOZIDLO VYPNUTÉ), interiérové svetlá sa vypnú po uplynutí približne 15 minút.

Aby nedošlo k vybitiu akumulátora, nenechávajte osvetlenie interiéru dlhú dobu zapnuté pri vypnutom systéme napájania.

■ Svetlá na čítanie

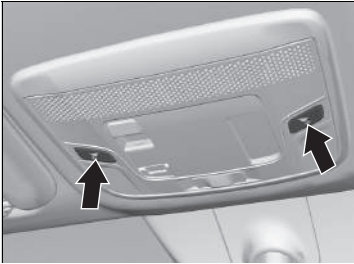

■ Predné sedadlo

Svetlá na čítanie môžete zapnúť a vypnúť stlačením tlačidiel.

■ Osvetlenie batožinového priestoru

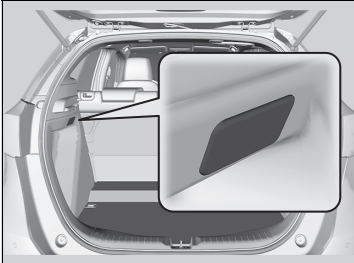

Svetlá sa zapnú, keď otvoríte dvere batožinového priestoru.

►► Svetlá na čítanie

Ak je spínač predného interiérového svetla v polohe aktivácie dverami a niektoré z dverí sú otvorené, svetlo na čítanie sa nevy pne, keď stlačíte ich kryty.

Položky úložného priestoru

Odkladacia schránka v palubnej doske

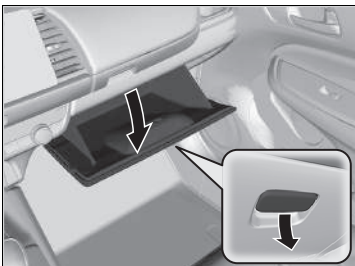

Potiahnutím rukoväti otvoríte odkladaciu schránku v palubnej doske.

Horná odkladacia schránka v palubnej doske

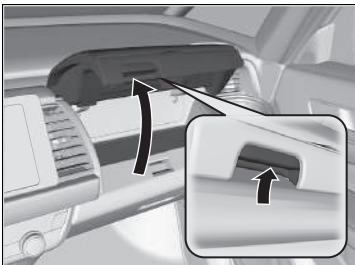

Potiahnutím rukoväte otvoríte vrchnú odkladaciu schránku v palubnej doske.

» Odkladacia schránka v palubnej doske

⚠ VÝSTRAHA

Otvorená odkladacia schránka v palubnej doske môže pri nehode spôsobiť spolujazdcovi vážne zranenie, aj keď bude pripútaný bezpečnostným pásom.

Pri jazde majte odkladaciu schránku v palubnej doske vždy zatvorenú.

» Horná odkladacia schránka v palubnej doske

⚠ VÝSTRAHA

Otvorená vrchná odkladacia schránka v palubnej doske môže pri nehode spôsobiť spolujazdcovi vážne zranenie, aj keď bude pripútaný bezpečnostným pásom.

Počas jazdy majte vrchné odkladacie schránky v palubnej doske vždy zatvorené.

■ Schránka v konzole

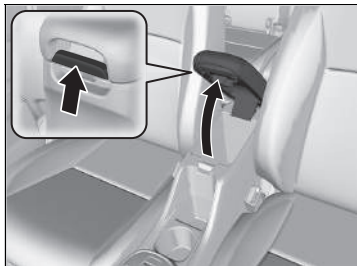

Potiahnutím rukoväti otvoríte odkladaciu schránku v konzole.

Držiaky na nápoje

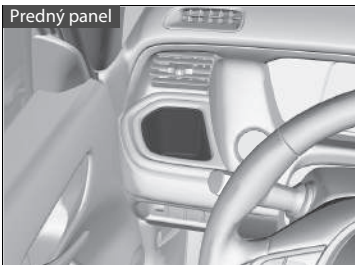

■ Držiaky na nápoje v predných dverách

Nachádzajú sa na oboch predných paneloch.



Sú umiestnené v konzole medzi prednými sedadlami.

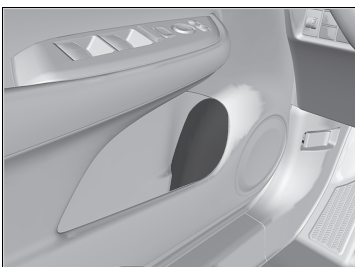

■ Držiaky na nápoje na strane predných dverí

Nachádzajú sa na strane odkladacieho priestoru predných dverí.

►► Držiaky na nápoje

POZNÁMKA

Rozliate tekutiny môžu poškodiť čalúnenie, koberce a elektrické komponenty v interiéri vozidla.

Prí manipulácii s držiakmi na nápoje postupujte opatrne. Horúca tekutina vás môže opariť.

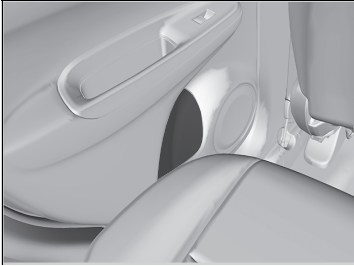

■ Držiaky na nápoje na strane zadných dverí

Nachádzajú sa na strane odkladacieho priestoru zadných dverí.

■ Háčik na šaty

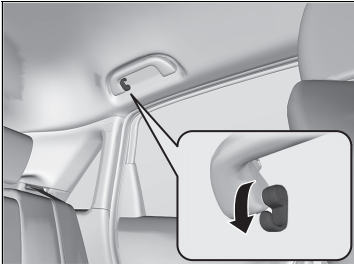

Háčik na šaty sa nachádza na zadnom držadle na strane vodiča. Ak ho chcete použiť, sklopte ho nadol.

▣ Háčik na šaty

Háčik na šaty nie je určený na veľké a ťažké predmety.

■ Kotviace body na uchytenie

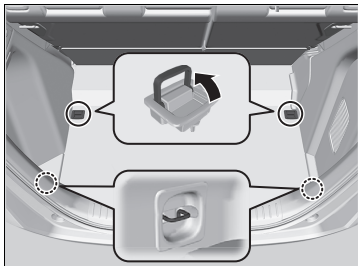

Kotviace body na uchytenie nákladu na podlahe batožinového priestoru možno použiť na prípravu siete na zistenie predmetov.

■ Háčiky na batožinu

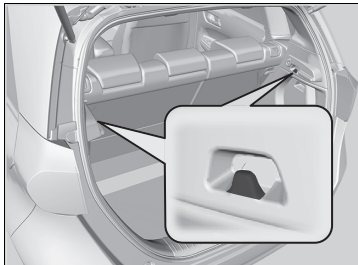

Háčiky na batožinu v batožinovom priestore možno použiť na zavesenie ľahkých predmetov.

» Kotviace body na uchytenie

Počas jazdy nikomu nedovoľte manipulovať s predmetmi v batožinovom priestore. Pri prudkom zabrzdení môžu uvoľnené predmety spôsobiť zranenie.

» Háčiky na batožinu

POZNÁMKA

Na postranný háčik na batožinu nevešajte veľké predmety ani predmety, ktoré vážia viac než 3 kg. V prípade zavesenia ťažkých alebo veľkých predmetov sa môže háčik poškodiť.

■ Odkladacia schránka v podlahe

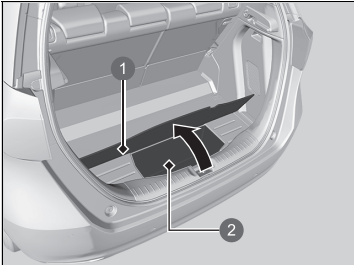

Nadvihnite dolné veko na podlahe batožinového priestoru.

- ❶ Veko podlahy
- ❷ Odkladacia schránka v podlahe

■ Kryt batožinového priestoru

Kryt batožinového priestoru môžete zložiť a získať tak väčší batožinový priestor.

■ Zloženie krytu batožinového priestoru

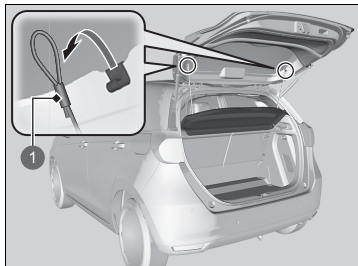

1 Popruh

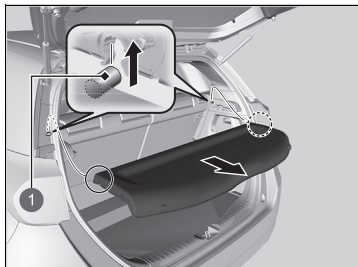

1 Podperná tyč

1. Otvorte dvere batožinového priestoru.
2. Zložte remienok na oboch stranách dverí batožinového priestoru.

3. Vyberte oporné tyčky a vytiahnite kryt batožinového priestoru.

Vykonaním tohto postupu v opačnom poradí nainštalujete kryt batožinového priestoru.

Po opätovnom založení krytu batožinového priestoru sa uistite, či je bezpečne zaistený.

▣ Kryt batožinového priestoru

Neukladajte predmety na kryt batožinového priestoru ani na seba do výšky presahujúcej zadné sedadlá. Takéto predmety by mohli brániť vo výhľade alebo by v prípade zrážky alebo náhleho zastavenia by mohli preletieť vo vozidle.

Kryt nevystavujte prílišnému tlaku, napríklad sa oň neopierajte pri dočahovaní predmetov.

Ďalšie prvky komfortnej výbavy interiéru

■ Napájacia zásuvka príslušenstva

Napájacie zásuvky príslušenstva možno použiť, keď je systém napájania v polohe ACCESSORY (PRÍSLUŠENSTVO) alebo ON (ZAPNUTÉ).

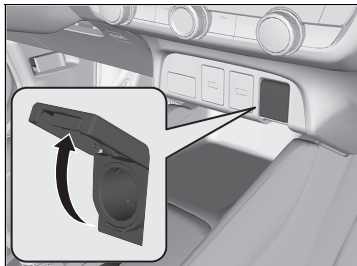

■ Panel konzoly

Otvorením krytu ju môžete používať.

■ Vyhrievaný volant *

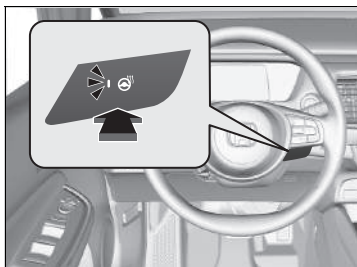

Ak chcete použiť vyhrievanie volantu, režim napájania musí byť v polohe ON (ZAPNUTÉ).

Stlačte tlačidlo na pravej strane volantu.

Po dosiahnutí pohodlnej teploty stlačte tlačidlo znova, čím funkciu vypnete.

Funkcia vyhrievania volantu sa vypne po každom naštartovaní systému napájania, a to aj vtedy, ak ste ju zapli počas poslednej jazdy vozidlom.

☒ Napájacia zásuvka príslušenstva

POZNÁMKA

Nevkladajte prvok automobilového cigaretového zapalovača. Mohol byť spôsobiť prehriatie napájacej zásuvky.

Napájacia zásuvka príslušenstva je určená na napájanie príslušenstva s maximálnym jednosmerným napájaním 12 V a menovitým príkonom 180 wattov (15 ampérov).

Napájaciu zásuvku používajte iba pri zapnutom systéme napájania, aby sa nevybil 12-voltový akumulátor.

Keď sa napájacia zásuvka nepoužíva, zatvorte kryt, aby sa do nej nedostali žiadne malé predmety.

☒ Vyhrievaný volant *

Keď je vypnutý systém napájania, nepoužívajte nepretržite funkciu vyhrievania volantu. Takéto podmienky by mohli znížiť kapacitu 12-voltového akumulátora a spustenie režimu napájania by tak bolo ťažšie.

* Nie je k dispozícii u všetkých modelov

■ Vyhrievanie predných sedadiel *



Vyhrievanie predných sedadiel svetlá môžete použiť vtedy, keď je režim napájania v polohe ON (ZAPNUTÉ).

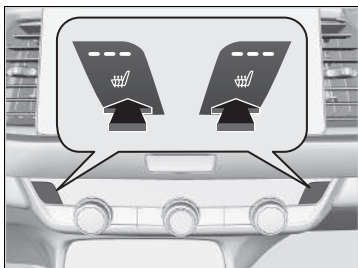

Stlačte tlačidlo vyhrievania sedadla:
Raz – nastavenie HI (svietia tri indikátory)
Dvakrát – nastavenie MID (svietia dva indikátory)
Trikrát – nastavenie LO (svieti jeden indikátor)
Štyrikrát – nastavenie OFF (nesvieti žiadny indikátor)

Keď je režim napájania zapnutý, zachováva sa predchádzajúce nastavenie.

▣ Vyhrievanie predných sedadiel *

⚠ VÝSTRAHA

Pri používaní vyhrievania sedadiel sa môžete popáliť.

Osoby so zníženou schopnosťou vnímať teplotu (napr. diabetici, osoby s nervovým poškodením dolných končatín alebo s ochrnutím) alebo s citlivou pokožkou by nemali používať vyhrievanie sedadiel.

Keď je vypnutý systém napájania, nepoužívajte vyhrievanie sedadiel, ani pri nastavení LO. Za takýchto podmienok môže byť 12-voltový akumulátor oslabený, čo sťažuje naštartovanie systému napájania.

Po určitom čase sa nastavenie intenzity vyhrievanie predných sedadiel automaticky zníži postupne vždy o jednu úroveň, kým sa vyhrievanie predných sedadiel nevypne. Uplynutý čas sa líši v závislosti od vnútorného prostredia.

Používanie automatickej klimatizácie

System automatickej klimatizácie udržiava v interiéri nastavenú teplotu. System taktiež nastaví správne zmiešanie ohriateho alebo chladného vzduchu, ktoré čo najrýchlejšie zvýši alebo zníži teplotu v interiéri podľa vašich preferencií.

Tento system používajte, keď je zapnutý system napájania.

1. Stlačte tlačidlo **AUTO**.
2. Nastavte teplotu v interiéri pomocou otočného ovládača teploty.
3. Stlačením tlačidla **ON/OFF** (zapnutie/vypnutie) zrušíte nastavenie.

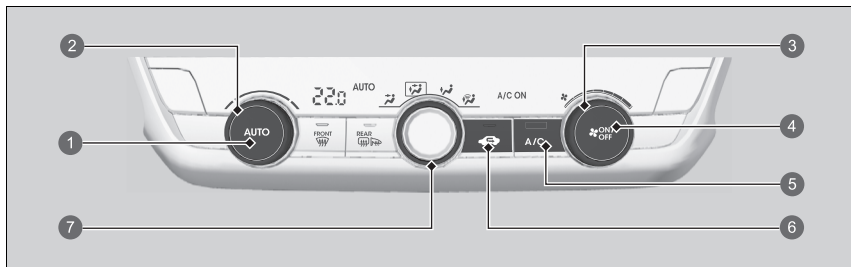

- 1 Tlačidlo **AUTO***1
- 2 Otočný ovládač teploty*1
- 3 Otočný ovládač ventilátora*1
- 4 Tlačidlo **ON/OFF***1 (ZAP./VYP*1)
- 5 Tlačidlo **A/C** (klimatizácia)*1
- 6 Tlačidlo recirkulácie*1
- 7 Otočný ovládač režimu
 - Prietok vzduchu z priechodov na prístrojovej doske.
 - Vzduch prúdi z priechodov na prístrojovej doske a podlahových priechodov.
 - Vzduch prúdi z podlahových priechodov.
 - Vzduch prúdi z podlahových priechodov a priechodov vyhrievania čelného skla.

*1: Vyobrazené sú typy s ľavostranným riadením. V modeloch s pravostranným riadením umiestnenie týchto tlačidiel zrkadlavo kopíruje ich umiestnenie v modeloch s ľavostranným riadením.

☒ Používanie automatickej klimatizácie

Ak počas používania klimatizácie v automatickom režime stlačíte akékoľvek tlačidlo, funkcia stlačeného tlačidla bude mať prioritu.

Indikátor režimu **AUTO** zhasne, ale funkcie, ktoré nesúvisia so stlačeným tlačidlom, budú riadené automaticky.

Aby sa zabránilo fúkaniu chladného vonkajšieho vzduchu do interiéru, ventilátor nemusí začať fungovať ihneď po stlačení tlačidla **AUTO**.

Ak je teplota v interiéri veľmi vysoká, môžete ho ochladiť rýchlejšie čiastočným otvorením okien, prepnutím systému do režimu **AUTO** a nastavením nízkej teploty. Zmeňte režim čerstvého vzduchu na režim recirkulácie na čas, kým teplota v interiéri neklesne.

Keď nastavíte teplotu na spodný alebo horný limit, zobrazí sa hlásenie **Lo** (Nízka) alebo **Hi** (Vysoká).

Stlačením tlačidla **ON/OFF** môžete zapnúť alebo vypnúť system klimatizácie. Keď zapnete system klimatizácie, nastaví sa posledný vybraný režim.

Keď je aktívny režim **ECON**, system klimatizácie môže mať zníženú výkonnosť chladenia.

Keď je úroveň nabitia vysokonapätovej batérie nízka, môže sa znížiť výkon systému klimatizácie.

■ Prepnanie medzi režimom recirkulácie a čerstvého vzduchu

Stlačte tlačidlo  (Recirkulácia) a prepnete režim v závislosti od podmienok prostredia. Režim recirkulácie (indikátor svieti): Recirkulácia vzduchu z interiéru vozidla v systéme. Režim čerstvého vzduchu (indikátor nesvieti): Udržiava vetranie vonkajším vzduchom. V bežných situáciách používajte režim čerstvého vzduchu.

■ Odmrazenie čelného skla a okien

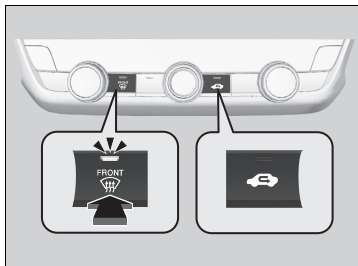

Stlačením tlačidla  (vyhrievanie čelného skla) sa zapne systém klimatizácie a automaticky sa prepne do režimu čerstvého vzduchu.

Opätovným stlačením tlačidla  tento režim vypnete a systém obnoví predchádzajúce nastavenia.

■ Rýchle odmrázanie okien

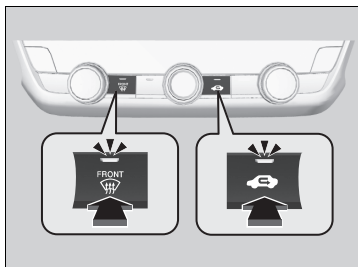

1. Stlačte tlačidlo  (indikátor svieti).
2. Stlačte tlačidlo  (indikátor nesvieti).

» Odmrazenie čelného skla a okien

Kvôli bezpečnosti skontrolujte pred jazdou, či máte jasný výhľad zo všetkých okien.

Nenastavujte teplotu blízko horného ani spodného limitu.

Keď sa chladný vzduch dotkne čelného skla, vonkajšia strana čelného skla sa môže zahmlieť.

» Rýchle odmrázanie okien

Po odmrázaní okien nastavte režim čerstvého vzduchu. Ak necháte systém v režime recirkulácie, okná sa môžu kvôli vlhkosti zahmlieť. Tým sa zhoršuje viditeľnosť.

Snímače automatickej klimatizácie

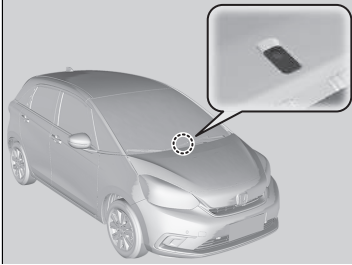

Systém automatickej klimatizácie je vybavený snímačmi. Nezakrývajte ich a nevylejte na ne žiadnu tekutinu.



Funkcie

Táto kapitola opisuje spôsob používania funkcií elektronických zariadení.



Audiosystém	238
Audiosystém s farebným displejom	241
Audiosystém s displejom	285
Chybové hlásenia audiosystému	377
Všeobecné informácie o audiosystéme	379
Tiesňová linka (eCall)	386

Informácie o vašom audiosystéme

Audiosystém obsahuje FM/AM rádio a službu Digital Audio Broadcasting (DAB). Dokáže prehrať aj obsah v pamäťovom zariadení USB, v zariadeniach iPod, iPhone, v zariadeniach s rozhraním *Bluetooth*® a smartfónoch.

Audiosystém môžete obsluhovať pomocou tlačidiel a ovládačov na paneli, diaľkového ovládania na volante alebo ikon v rozhraní dotykového displeja*.

Modely s audiosystémom s farebným displejom

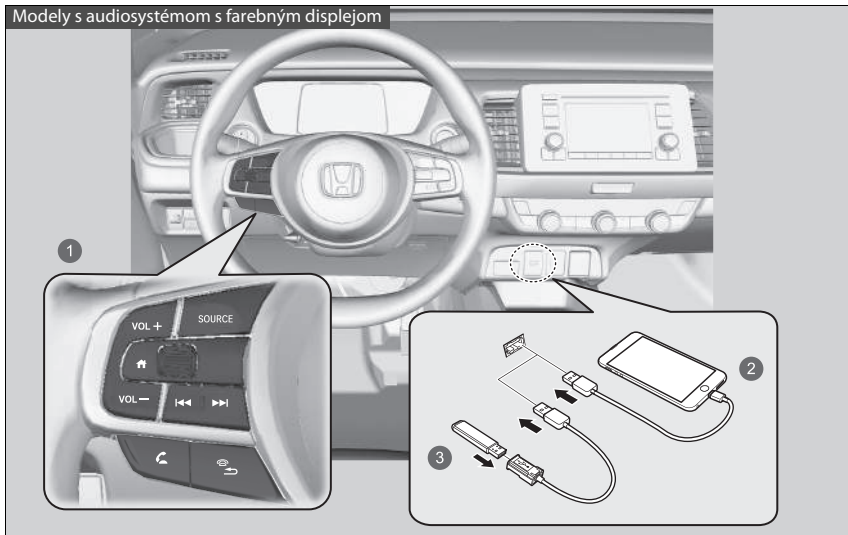

- 1 Prvky diaľkového ovládania
- 2 iPod
- 3 Pamäťové zariadenie USB

Informácie o vašom audiosystéme

* iPod, iPhone a iTunes sú ochranné známky spoločnosti Apple Inc.

Modely s audiosystémom s displejom

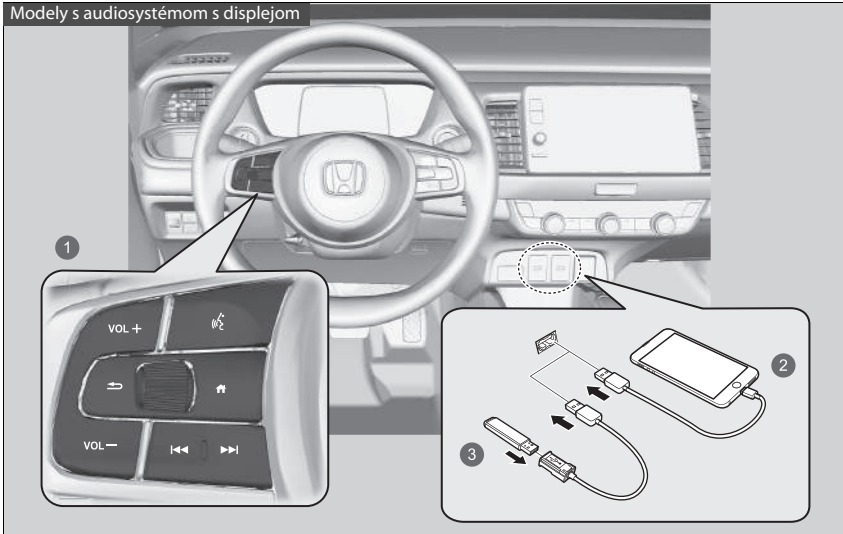

- ❶ Prvky diaľkového ovládania
- ❷ iPod
- ❸ Pamäťové zariadenie USB

Ochrana audiosystému proti odcudzeniu

Audiosystém sa vypne pri odpojení od zdroja napájania, keď sa napríklad odpojí alebo vybijie 12-voltový akumulátor. Za určitých podmienok sa v systéme môže zobrazit obrazovka na zadanie kódu. Ak sa to stane, znova aktivujte audiosystém.

■ Opätovná aktivácia audiosystému

1. Nastavte režim napájania ON (ZAPNUTÉ).
2. Zapnite audiosystém.
3. Stlačte a podržte vypínač audiosystému dlhšie ako dve sekundy.
 - ▶ Audiosystém sa znova aktivuje, keď sa riadiaca jednotka audiosystému pripojí k riadiacej jednotke vozidla. Ak riadiaca jednotka nerozpozna jednotku audiosystému, je potrebné nechať jednotku audiosystému skontrolovať predajcom.

Základná obsluha

Funkcia audiosystému

Ak chcete použiť funkciu audiosystému, režim napájania musí byť nastavený na možnosť ACCESSORY (PRÍSLUŠENSTVO) alebo ON (ZAPNUTÉ).

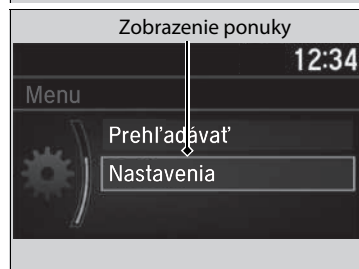
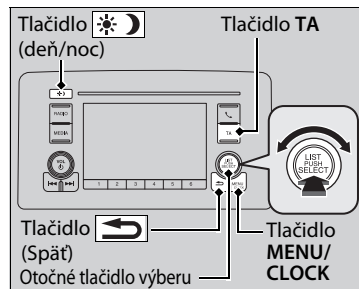

Pomocou otočného tlačidla výberu alebo tlačidla **MENU/CLOCK** prejdete na niektoré zvukové funkcie.

Stlačením tlačidla prepnete medzi normálnym a rozšíreným zobrazením niektorých funkcií.

Otočné tlačidlo výberu: Otočením doľava alebo doprava prechádzate dostupnými možnosťami. Stlačením tlačidla potvrdíte výber.

Tlačidlo MENU/CLOCK: Stlačením vyberte akýkoľvek režim.

K dispozícii sú režimy tapety, displeja, hodín, nastavenia jazyka a režimy prehrávania. Možnosti režimu prehrávania obsahujú režimy vyhľadávania, náhodného poradia, opakovania a podobne.

Tlačidlo späť: Stlačením sa vrátite späť na predchádzajúce zobrazenie.

Tlačidlo TA: Stlačením aktivujete stanicu TA.

Tlačidlo (Deň/noc): Stlačením zmeníte jas obrazovky audiosystému/informačnej obrazovky. Stlačte tlačidlo a pomocou otočného ovládača nastavte jas.

- Každým stlačením tlačidla prepínate medzi denným režimom, nočným režimom alebo stavom vypnuté.

Audiosystém s farebným displejom

Tieto značky znázorňujú pohyb otočného tlačidla výberu.

Otočením vyberiete možnosť.

Stlačením potvrdíte zadanie.

Položky ponuky

- **Adjust Clock** Str. 166
- **Nastavenie tapety** Str. 246
- **Nastavenie zvuku** Str. 248
- **Nastavenie displeja** Str. 249
- **Prispôbitelné funkcie** Str. 265

Pomocou tlačidla na volante zmeníte požadované nastavenie zvuku.

- **Diaľkové ovládanie audiosystému** Str. 243

Port USB

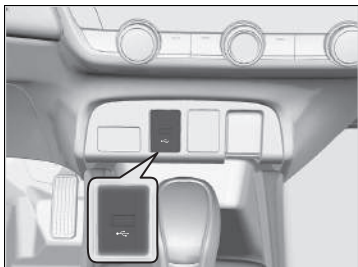

Port USB (1,0 A) slúži na prehrávanie zvukových súborov v pamäťovom zariadení USB, pripojenom mobilnom telefóne a nabíjaných zariadeniach.

Port USB

- Zariadenie iPod alebo pamäťové zariadenia USB nenechávajte vo vozidle. Môže ich poškodiť priame slnečné žiarenie alebo vysoké teploty.
- Pri pripájaní pamäťového zariadenia USB k portu USB odporúčame použiť kábel USB.
- Zariadenie iPod alebo pamäťové zariadenie USB nepripájajte pomocou rozbočovača.
- Nepoužívajte zariadenia, ako sú čítačky kariet alebo jednotky pevného disku, pretože by mohlo dôjsť k poškodeniu súborov.
- Odporúčame, aby ste si pred použitím zariadenia vo vozidle vytvorili zálohu vašich údajov.
- Zobrazované správy sa môžu líšiť v závislosti od modelu zariadenia a verzie softvéru.

Za určitých podmienok môže zariadenie pripojené k portu vytvárať šum v rádiu, ktoré počúvate.

Diaľkové ovládanie audiosystému

Táto funkcia vám umožňuje obsluhovať audiosystém počas jazdy.

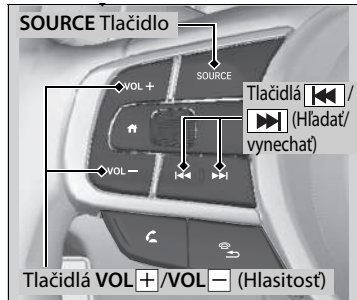

Tlačidlo SOURCE

Cyklicky prepína medzi zvukovými režimami podľa nasledujúcej postupnosti:

FM1 → FM2 → DAB1 → DAB2 → LW →

AM (MW) → USB/iPod → *Bluetooth*® Audio

Tlačidlá VOL + / VOL - (Hlasitosť)

Stlačte tlačidlo VOL +: Zvýšenie hlasitosti.

Stlačte tlačidlo VOL -: Zníženie hlasitosti.

Tlačidlá / (Hľadať/vynechať)

- Počas počúvania rádia

Stlačte tlačidlo : Výber nasledujúcej predvoľby rozhlasovej stanice.

Stlačte tlačidlo : Výber predchádzajúcej predvoľby rozhlasovej stanice.

Stlačte a podržte tlačidlo : Výber nasledujúcej rozhlasovej stanice so silnou frekvenciou.

Stlačte a podržte tlačidlo : Výber predchádzajúcej rozhlasovej stanice so silnou frekvenciou.

- Počas počúvania obsahu zariadenia iPod, pamäťového zariadenia USB alebo zariadenia *Bluetooth*® Audio

Stlačte tlačidlo : Prechod na nasledujúcu skladbu.

Stlačte tlačidlo : Prechod na začiatok aktuálnej alebo predchádzajúcej skladby.

- Počas počúvania obsahu pamäťového zariadenia USB alebo zariadenia *Bluetooth*® Audio

Stlačte a podržte tlačidlo : Prechod na nasledujúci priečinok/skupinu.

Stlačte a podržte tlačidlo : Prechod na predchádzajúci priečinok/skupinu.

☒ Diaľkové ovládanie audiosystému

Niektoré režimy sa zobrazia, len keď sa používa príslušné zariadenie alebo médium.

V závislosti od vami pripojeného zariadenia *Bluetooth*® nemusia byť niektoré funkcie k dispozícii.

Obrazovka audiosystému/informačná obrazovka

Zobrazuje stav audiosystému a tapetu. Z tejto obrazovky možno prejsť na rôzne možnosti nastavenia.

■ Prepínanie displeja

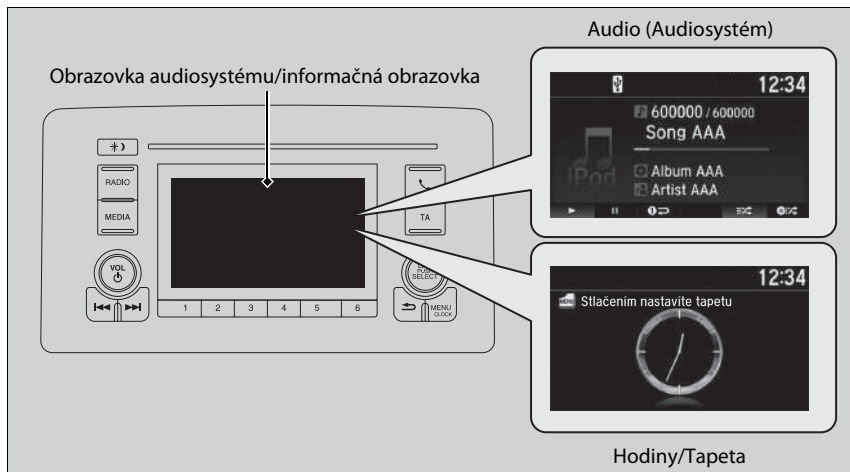







■ Audio (Audiosystém)

Zobrazí informácie o aktuálnom prehrávaní zvuku.

■ Hodiny/Tapeta

Zobrazí obrazovku s hodinami alebo obrázok, ktorý nahráte.

■ Zmena zobrazenia

1. Stlačte tlačidlo **MENU/CLOCK**.
2. Otočením ovládača  vyberte položku **Nastavenia** a potom stlačte ovládač .
3. Otočením prvku  vyberte položku **Zmena zobrazenia**, potom stlačte tlačidlo .
4. Otočením ovládača  vyberte položku **Tapeta** a potom stlačte ovládač .
 - ▶ Ak sa chcete vrátiť na obrazovku audiosystému/informačnú obrazovku, vyberte položku **Audio**.

Nastavenie tapety

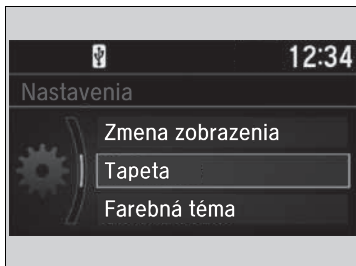

Tapetu na obrazovke audiosystému/informačnej obrazovke možno meniť, uložiť a odstrániť.

Nahrание pozadia

Z pamäťového zariadenia USB môžete importovať najviac tri obrázky, ktoré sa použijú ako pozadie. Import obrázkov prebieha po jednom.

1. Pripojte pamäťové zariadenie USB k portu USB.

► **Port USB** Str. 242

2. Stlačte tlačidlo **MENU/CLOCK**.

3. Otočením ovládača  vyberte položku **Nastavenia** a potom stlačte ovládač .

4. Otočením ovládača  vyberte položku **Tapeta** a potom stlačte ovládač .

5. Otočením prvku  vyberte položku **Import** a potom stlačte ovládač .

► Názov obrázka sa zobrazí v zozname.

6. Otočením prvku  vyberte požadovaný obrázok a potom stlačte ovládač .

► Zobrazí sa zvolený obrázok.

7. Stlačením prvku  uložte obrázok.

8. Stlačením prvku  vyberte **OK**.









9. Otočením prvku  vyberte umiestnenie, kde sa má obrázok uložiť, a potom stlačte ovládač .

► Zobrazenie sa vráti späť na obrazovku nastavenia tapety.







Nastavenie tapety

- Keď importujete súbory s pozadiami, obrázkov musí byť umiestnený v koreňovom adresári pamäťového zariadenia USB. Obrázky v priečinku nemožno importovať.
- Názov súboru musí mať menej ako 510 bajtov.
- Formát súboru s obrázkom na importovanie musí byť BMP (bmp) alebo JPEG (jpg).
- Obmedzenie veľkosti jednotlivých súborov je 2 MB.
- Maximálna veľkosť obrázkov je 1 920 x 936 pixlov. Ak je veľkosť obrázka menšia ako 480 x 234 pixelov, obrázok sa zobrazí v strednej časti obrazovky s čiernymi okrajmi.
- Vybrať sa dá až 255 súborov.
- Ak pamäťové zariadenie USB neobsahuje žiadne obrázky, zobrazí sa hlásenie.
- Funkcia nastavenia tapety je počas jazdy obmedzená.











■ Výber pozadia

1. Stlačte tlačidlo **MENU/CLOCK**.
2. Otočením ovládača  vyberte položku **Nastavenia** a potom stlačte ovládač .
3. Otočením ovládača  vyberte položku **Tapeta** a potom stlačte ovládač .
4. Otočením ovládača  vyberte položku **Vybrať** a potom stlačte ovládač .
 - ▶ Obrazovka sa prepne späť na zoznam tapiet.
5. Otočením prvku  vyberte požadovanú tapetu a potom stlačte ovládač .

■ Zobrazenie tapety po jej nastavení

1. Stlačte tlačidlo **MENU/CLOCK**.
2. Otočením ovládača  vyberte položku **Nastavenia** a potom stlačte ovládač .
3. Otočením prvku  vyberte položku **Zmena zobrazenia**, potom stlačte tlačidlo .
4. Otočením ovládača  vyberte položku **Tapeta** a potom stlačte ovládač .
5. Stláčajte tlačidlo  (Späť), až kým sa nezobrazí hlavná obrazovka.

■ Odstránenie pozadia

1. Stlačte tlačidlo **MENU/CLOCK**.
2. Otočením ovládača  vyberte položku **Nastavenia** a potom stlačte ovládač .
3. Otočením ovládača  vyberte položku **Tapeta** a potom stlačte ovládač .
4. Otočením prvku  vyberte položku **Vymazať** a potom stlačte ovládač .
 - ▶ Obrazovka sa prepne späť na zoznam tapiet.
5. Otočením ovládača  vyberte tapetu, ktorú chcete odstrániť, a potom stlačte ovládač .
6. Otočením prvku  vyberte položku **Áno** a stlačte tlačidlo .
 - ▶ Zobrazenie sa vráti späť na obrazovku nastavenia tapety.

▣ Nastavenie tapety

Ak sa chcete vrátiť na predchádzajúcu obrazovku, stlačte tlačidlo  (Späť).

Ak je súbor veľký, zobrazenie jeho ukážky chvíľu trvá.

Nastavenie zvuku

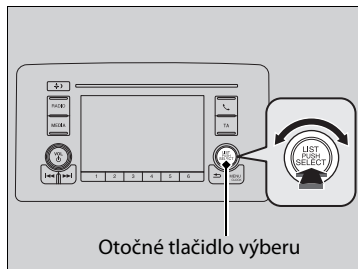

Stlačte tlačidlo **MENU/CLOCK**, otočením ovládača vyberte položku **Zvuk** a potom stlačte tlačidlo . Otáčaním ovládača môžete prechádzať nasledujúcimi možnosťami:

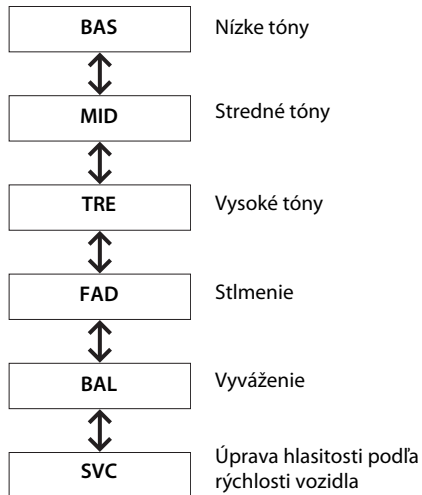

Otočením ovládača upravte nastavenie zvuku a potom stlačte ovládač .

►► Nastavenie zvuku







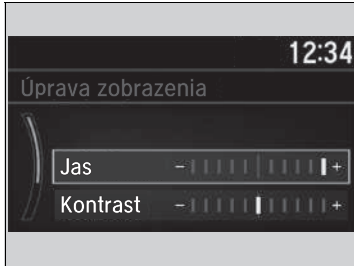

Funkcia SVC má štyri režimy: **Off**, **Low**, **Mid**, a **High**. Funkcia SVC reguluje úroveň hlasitosti na základe rýchlosti vozidla. Pri rýchlejšej jazde sa hlasitosť zvýši. Pri spomalení sa hlasitosť zníži.

Nastavenie displeja

Na obrazovke audiosystému/informačnej obrazovke môžete meniť jas alebo farebný motív.







Zmena jasu obrazovky

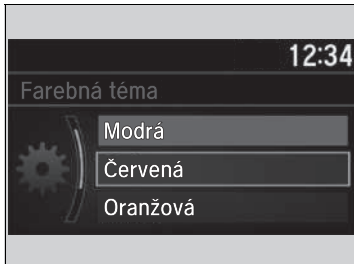

1. Stlačte tlačidlo **MENU/CLOCK**.
2. Otočením ovládača  vyberte položku **Nastavenia** a potom stlačte ovládač .
3. Otočením prvku  vyberte položku **Nastavenie zobrazenia**, potom stlačte tlačidlo .
4. Otočením ovládača  vyberte položku **Jas** a potom stlačte ovládač .
5. Otočením ovládača  upravte nastavenia a potom stlačte ovládač .

Zmena farebného motívu obrazovky



1. Stlačte tlačidlo **MENU/CLOCK**.
2. Otočením ovládača  vyberte položku **Nastavenia** a potom stlačte ovládač .
3. Otočením prvku  vyberte položku **Farebný motív**, potom stlačte tlačidlo .
4. Otočením ovládača  vyberte požadované nastavenie a potom stlačte ovládač .

Zmena jasu obrazovky

Rovnakým spôsobom môžete zmeniť nastavenia funkcií **Kontrast** a **Úroveň čiernej**.

Prehrávanie AM/FM rádia

Tlačidlo RADIO

Stlačením vyberiete frekvenčné pásmo.

Obrazovka audiosystému/informačná obrazovka

Ovládač VOL/ (Hlasitosť/ napájanie)

Stlačením zapnete a vypnete audiosystém.

Otáčaním nastavíte hlasitosť.

Tlačidlá << / >> (Hľadať/Vynechať)

Stlačením tlačidla << alebo >> vyhľadáte stanicu so silným signálom smerom nahor alebo nadol v rámci vybraného pásma.

Tlačidlá predvolby (1 – 6)

Uloženie stanice:

1. Naladíte požadovanú stanicu.
2. Stlačte niektoré tlačidlo predvolby a podržte ho, kým nezaznie pípnutie.

Ak chcete počúvať uloženú stanicu, vyberte príslušné frekvenčné pásmo a stlačte tlačidlo predvolby.

Tlačidlo TA

Otočné tlačidlo výberu

Otočením naladíte rozhlasovú frekvenciu. Stlačením a následným otočením vyberiete položku. Následným opätovným stlačením uskutočnite výber.

Tlačidlo MENU/CLOCK

Stlačením zobrazíte položky ponuky.



Tlačidlo (Späť)

Stlačením tlačidla prejdete na predchádzajúce zobrazenie alebo zrušíte nastavovanie.

Funkcia Radio Data System (RDS)

Ponúka doplnkové textové informácie o vybranej stanici FM s podporou dátovej služby RDS.

■ Vyhľadanie stanice RDS v zozname staníc

1. Počas počúvania stanice FM stlačte ovládač .
2. Pomocou tlačidla  vyberte požadovanú stanicu a stlačte tlačidlo .







■ Aktualizácia zoznamu

Aktualizáciu zoznamu staníc môžete vykonať kedykoľvek.

1. Počas počúvania stanice FM stlačte ovládač .
2. Pomocou tlačidla  vyberte položku **Aktualizovať zoznam** a stlačte tlačidlo .







■ Rádiový text

Zobrazuje informácie textu rádia pre vybranú stanicu RDS.

1. Stlačte tlačidlo **MENU/CLOCK**.
2. Otočením ovládača  vyberte položku **Nastavenia** a potom stlačte ovládač .
3. Otočením ovládača  vyberte položku **Nastavenia RDS** a potom stlačte ovládač .
4. Otočením ovládača  vyberte možnosť **Funkcia radio text** a potom stlačte ovládač .

■ Alternatívna frekvencia (AF)

Automatická zmena frekvencie rovnakého programu pri zmene regiónu.

1. Stlačte tlačidlo **MENU/CLOCK**.
2. Otočením ovládača  vyberte položku **Nastavenia** a potom stlačte ovládač .
3. Otočením ovládača  vyberte položku **Nastavenia RDS** a potom stlačte ovládač .
4. Otočením ovládača  vyberte položku **AF** a potom stlačte ovládač .

▶▶ Prehrávanie AM/FM rádia

Indikátor **ST** na obrazovke signalizuje stereofónne vysielanie v pásme FM. Stereofónne prehrávanie nie je k dispozícii v pásme AM.

Do prednastavenej pamäte môžete uložiť 6 staníc v pásme AM a 12 staníc v pásme FM. V rámci pásma FM1 môžete uložiť 6 staníc a v rámci pásma FM2 ďalších 6.

Prepínanie režimu zvuku
Stlačte tlačidlo výberu zdroja zvuku na volante.







 **Dialkové ovládanie audiosystému** Str. 243

▶▶ Funkcia Radio Data System (RDS)

Keď vyberiete stanicu v pásme FM podporujúcu službu RDS, služba RDS sa automaticky zapne a zobrazenie frekvencie sa zmení na zobrazenie názvu danej stanice. Keď však signál danej stanice zoslabne, namiesto názvu stanice sa zobrazí príslušná frekvencia.

■ Regionálny program (REG)

Zachovanie rovnakej frekvencie staníc v rámci regiónu, aj keď signál zoslabne.

1. Stlačte tlačidlo **MENU/CLOCK**.
2. Otočením ovládača  vyberte položku **Nastavenia** a potom stlačte ovládač .
3. Otočením ovládača  vyberte položku **Nastavenia RDS** a potom stlačte ovládač .
4. Otočením ovládača  vyberte položku **REG** a potom stlačte ovládač .

■ Správy

Automatické naladenie spravodajského programu.

1. Stlačte tlačidlo **MENU/CLOCK**.
2. Otočením ovládača  vyberte položku **Nastavenia** a potom stlačte ovládač .
3. Otočením ovládača  vyberte položku **Nastavenia RDS** a potom stlačte ovládač .
4. Otočením ovládača  vyberte položku **Správy** a potom stlačte ovládač .

■ Prehľadávať

Pustí 10 sekundovú ukážku každej zo staníc s najsilnejším signálom vo vybratom pásme.

1. Stlačte tlačidlo **MENU/CLOCK**.
2. Otočením ovládača  vyberte položku **Prehľadávať** a potom stlačte ovládač .

Ak chcete prehľadávanie vypnúť, stlačte položku .

■ Tlačidlo dopravných správ (TA)

Funkcia pohotovostného režimu TA umožňuje systému prijímať dopravné správy v akomkoľvek režime. Posledná naladená stanica musí byť stanica s podporou dopravných správ systému RDS.

Zapnutie funkcie: Stlačte tlačidlo **TA**. Keď sa na naposledy naladenej stanici začnú vysielat' dopravné správy, systém sa automaticky prepne do režimu FM. Na obrazovke audiosystému/informačnej obrazovke sa zobrazí hlásenie TA-INFO. Po skončení vysielania dopravných správ sa systém prepne späť do posledného zvoleného režimu.

Ak sa chcete vrátiť do posledného zvoleného režimu počas dopravných správ, znova stlačte tlačidlo **TA**.

Zrušenie funkcie: Stlačte tlačidlo **TA**.

☒ Funkcia Radio Data System (RDS)**TA**

Keď stlačíte tlačidlo **TA**, na obrazovke audiosystému/informačnej obrazovke sa zobrazí indikátor **TA**.

Ak vyberiete položku **Prehľadávanie**, kým je zapnutá funkcia pohotovostného režimu TA, systém bude vyhľadávať len stanice TP.

Stlačenie tlačidla **TA** počas dopravných správ nezruší funkciu pohotovostného režimu TA.

Prehrávanie vysielania DAB

Obrazovka audiosystému/informačná obrazovka

Tlačidlo RADIO
Stlačením vyberiete frekvenčné pásmo.

Ovládač VOL/☰ (Hlasnosť/napájanie)
Stlačením zapnete a vypnete audiosystém.
Otáčaním nastavíte hlasnosť.

Tlačidlá ◀◀ / ▶▶ (Hľadať/vynechať)
Stlačením tlačidla ◀◀ alebo ▶▶ naladíte multiplex DAB.

Tlačidlá predvolieb (1 – 6)
Uloženie stanice:
1. Naladte požadovanú stanicu.
2. Stlačte niektoré tlačidlo predvolby a podržte ho, kým nezaznie pípnutie.
Ak chcete počuvať uloženú stanicu, vyberte príslušné frekvenčné pásmo a stlačte tlačidlo predvolby.

Otočné tlačidlo výberu
Otáčaním naladíte stanicu.
Stlačením a následným otočením vyberiete položku. Následným opätovným stlačením uskutočnite výber.

Tlačidlo MENU/CLOCK
Stlačením zobrazíte položky ponuky.



Tlačidlo ↶ (Späť)
Stlačením tlačidla prejdete na predchádzajúce zobrazenie alebo zrušíte nastavovanie.

Keď je zvolené pásmo DAB, na displeji sa zobrazí indikátor intenzity signálu vysielania DAB.





Zoznam staníc a zoznam multiplexov

Vyhľadanie stanice vysielania DAB zo zoznamu služieb alebo zoznamu multiplexov

Vyhľadanie stanice vysielania DAB zo zoznamu staníc:

1. Kým je zvolený režim vysielania DAB, stlačte tlačidlo .
2. Pomocou tlačidla  vyberte požadovanú stanicu a stlačte tlačidlo .
 - ▶ Ak vyberiete možnosť **Aktualizovať zoznam**, systém aktualizuje zoznam staníc.

Vyhľadanie stanice vysielania DAB zo zoznamu multiplexov:

1. Kým je zvolený režim vysielania DAB, stlačte tlačidlo .
2. Otočením ovládača  vyberte položku **Zoznam multiplexov** a potom stlačte tlačidlo .
3. Otočením ovládača  vyberte multiplex a stlačte ovládač .
 - ▶ Ak vyberiete možnosť **Aktualizovať zoznam**, systém aktualizuje zoznam multiplexov.

Prehľadávať







Pustí 10 sekundovú ukážku každej zo staníc s najsilnejším signálom vo vybratom pásme.

1. Stlačte tlačidlo **MENU/CLOCK**.
2. Otočením ovládača  vyberte položku **Prehľadávať** a potom stlačte ovládač .

Ak chcete prehľadávanie vypnúť, stlačte položku .

Funkcia radio text:

Zobrazuje textové informácie rádia vybratej stanice DAB.

1. Stlačte tlačidlo **MENU/CLOCK**.
2. Otočením ovládača  vyberte položku **Nastavenia** a potom stlačte ovládač .
3. Otočením ovládača  vyberte položku **Nastavenia DAB** a stlačte ovládač .
4. Otočením ovládača  vyberte možnosť **Funkcia radio text** a potom stlačte ovládač .
 - ▶ Ak chcete funkciu vypnúť, znova vyberte položku **Funkcia radio text**.

Zoznam staníc a zoznam multiplexov



V pamäti tlačidla predvoľby možno uložiť 12 staníc DAB. V rámci pásma DAB1 aj DAB2 môžete uložiť 6 staníc.

Prepínanie režimu zvuku

Stlačte tlačidlo výberu zdroja zvuku na volante.

 **Dialkové ovládanie audiosystému** Str. 243

Ak systém nedokáže nájsť stanicu, zobrazí sa hlásenie s potvrdením na aktualizáciu zoznamu. Otáčaním prvku







 vyberte položku **Áno** a stlačením tlačidla  aktualizujete zoznam.

Funkcia radio text:

Na displeji sa zobrazí indikátor **TEXT**, ktorý upozorňuje, že sú k dispozícii textové informácie rádia.







■ Vysielanie DAB:

Automaticky vyhľadá stanicu zo súborov a prepne sa na ňu.

1. Stlačte tlačidlo **MENU/CLOCK**.
2. Otočením ovládača  vyberte položku **Nastavenia** a potom stlačte ovládač .
3. Otočením ovládača  vyberte položku **Nastavenia DAB** a stlačte ovládač .
4. Otočením ovládača  vyberte položku **Vysielanie DAB** a potom stlačte ovládač .
► Ak chcete funkciu vypnúť, znova vyberte položku **Vysielanie DAB**.

■ Vysielanie FM:

Ak systém nájde rovnakú stanicu v pásme FM, automaticky sa prepne do uvedeného pásma.

1. Stlačte tlačidlo **MENU/CLOCK**.
2. Otočením ovládača  vyberte položku **Nastavenia** a potom stlačte ovládač .
3. Otočením ovládača  vyberte položku **Nastavenia DAB** a stlačte ovládač .
4. Otočením ovládača  vyberte položku **Vysielanie FM** a potom stlačte ovládač .
► Ak chcete funkciu vypnúť, znova vyberte položku **Vysielanie FM**.





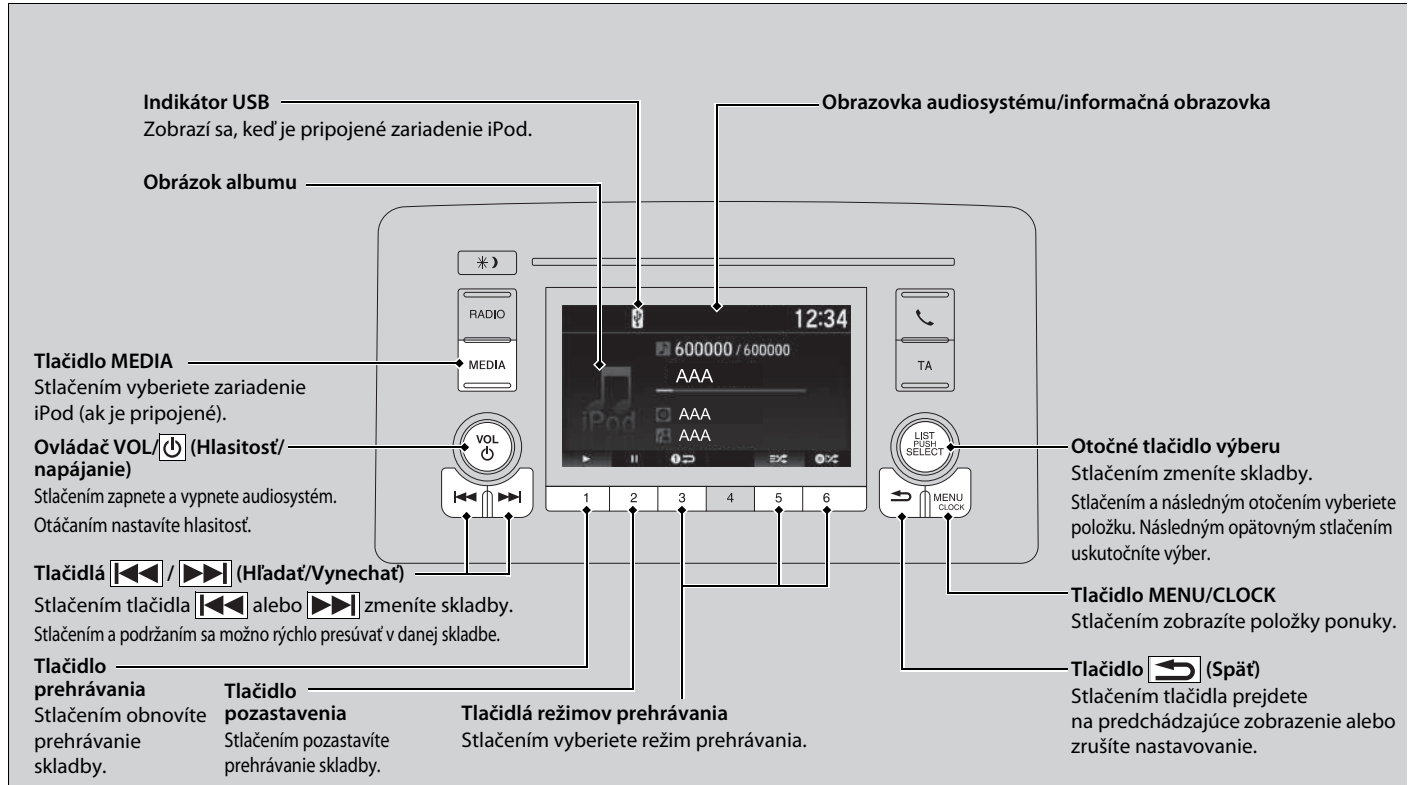

Prehrávanie obsahu prehrávača iPod

Pomocou konektora USB pripojte zariadenie iPod k portu USB a stlačte tlačidlo **MEDIA**.

 **Port USB** Str. 242



Ako vybrať skladbu z hudobného zoznamu v iPod-e pomocou otočného ovládača

1. Stlačením ovládača  zobrazte hudobný zoznam zariadenia iPod.
2. Otočením ovládača  vyberte kategóriu.
3. Stlačením ovládača  zobrazte zoznam položiek v danej kategórii.
4. Otočením prvku  vyberte požadovanú položku a stlačte tlačidlo .
 - Stlačte  a opakovane otáčajte ovládač , kým sa nezobrazí položka, ktorú chcete prehrať.

►► Prehrávanie obsahu prehrávača iPod

Dostupné prevádzkové funkcie sa líšia podľa modelov alebo verzií. Niektoré funkcie nemusia byť dostupné v audiosystéme vozidla.

V prípade problému sa na obrazovke audiosystému/ informačnej obrazovke zobrazí chybové hlásenie.

► **Zariadenie iPod/jednotka USB flash** Str. 377

Ako vybrať režim prehrávania

Pri prehrávaní skladby môžete vybrať režimy opakovania a náhodného výberu.



Nad tlačidlami režimov prehrávania sú zobrazené ikony príslušných dostupných režimov. Stlačte tlačidlo zodpovedajúce režimu, ktorý chcete zvoliť.

■ Náhodne/opakovať

 **Albomy náhodne:** Všetky dostupné albomy vo zvolenej kategórii sa budú prehrávať v náhodnom poradí.

 **Všetko náhodne:** Všetky dostupné skladby vo zvolenej kategórii sa budú prehrávať v náhodnom poradí.

 **Opakovať jednu skladbu:** Opakuje aktuálnu skladbu.







■ Vypnutie režimu prehrávania:

Stlačte zvolené tlačidlo.

► Ako vybrať režim prehrávania

Režim prehrávania môžete vybrať aj stlačením tlačidla

MENU/CLOCK.

Otočením ovládača  vyberte položku **Režim prehrávania** a potom stlačte ovládač . Otočením ovládača  vyberte režim a potom stlačte ovládač . Ak chcete režim vypnúť, otočením prvku  vyberte položku **Normálne prehrávanie**, potom stlačte tlačidlo .

Prehrávanie z jednotky USB flash

Audiosystém dokáže prečítať a prehrať zvukové súbory v pamäťovom zariadení USB vo formáte MP3, WMA, AAC*1 alebo WAV.



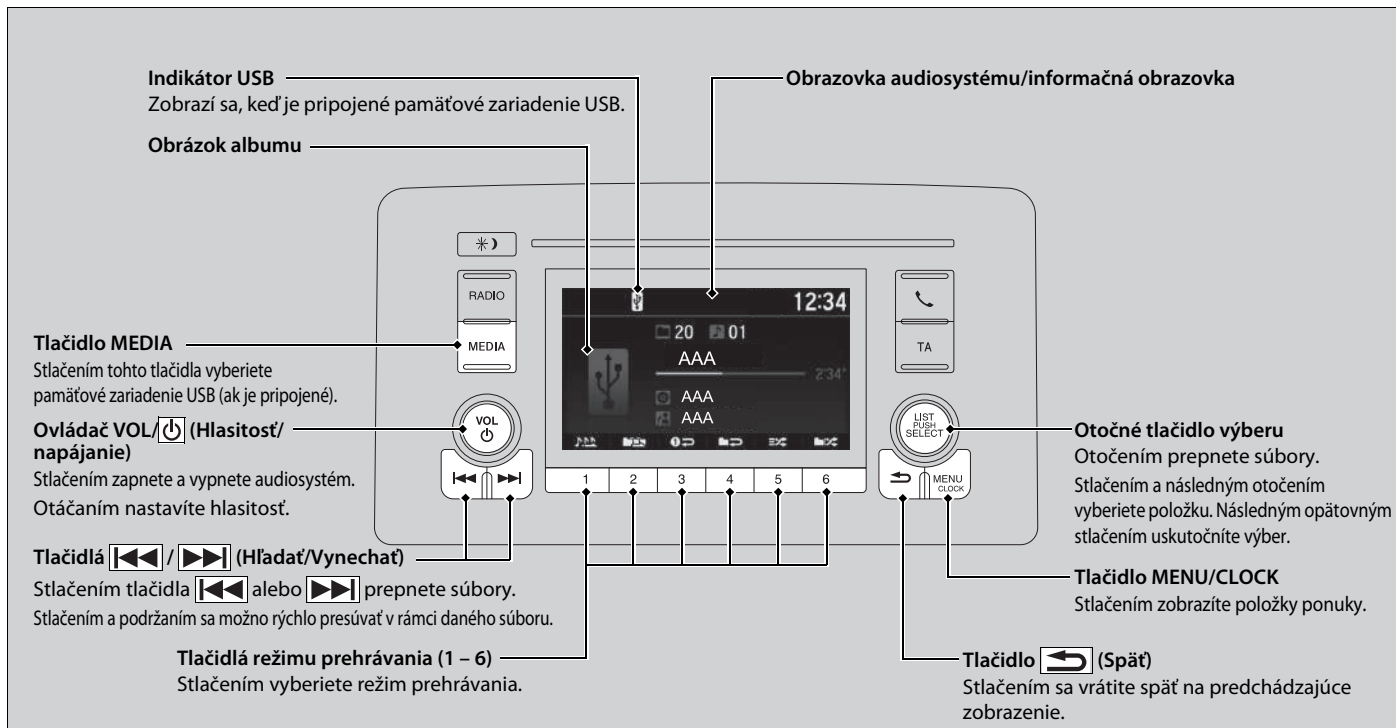

Pripojte jednotku USB flash k portu USB a stlačte tlačidlo **MEDIA**.

📄 **Port USB** Str. 242



*1:Táto jednotka prehráva iba súbory formátu AAC nahraté pomocou programu iTunes.

Ako vybrať súbor z priečinka pomocou otočného tlačidla výberu

1. Stlačením ovládača  zobrazíte zoznam priečinkov.
2. Otočením prvku  vyberte priečinok.
3. Stlačením ovládača  zobrazte zoznam súborov v rámci daného priečinka.
4. Otočením prvku  vyberte súbor a stlačte tlačidlo .

▶▶ Prehrávanie z jednotky USB flash

Používajte odporúčané pamäťové zariadenia USB.

▶ **Všeobecné informácie o audiosystéme** Str. 379

Súbory formátu WMA alebo AAC chránené správou digitálnych práv (DRM) nie je možné prehrať. Audiosystém zobrazí hlásenie **Neprehrateľný súbor** a prejde na nasledujúci súbor.

V prípade problému sa na obrazovke audiosystému/ informačnej obrazovke zobrazí chybové hlásenie.

▶ **Zariadenie iPod/jednotka USB flash** Str. 377

■ Ako vybrať režim prehrávania

Pri prehrávaní súboru môžete vybrať režimy opakovania, náhodného poradia a vyhľadávania.



Tlačidlá režimov prehrávania

Nad tlačidlami režimov prehrávania sú zobrazené ikony príslušných dostupných režimov. Stlačte tlačidlo zodpovedajúce režimu, ktorý chcete zvoliť.

■ Opakovať/Náhodná/Prehľadávať

Opakovanie

Opakovať jeden priečink: Opakuje všetky súbory v aktuálnom priečinku.

Opakovať jednu skladbu: Opakuje aktuálny súbor.

Náhodne

Náhodne v priečinku: Prehráva všetky súbory v aktuálnom priečinku v náhodnom poradí.

Náhodne všetko: Prehráva všetky súbory v náhodnom poradí.

Prehľadávať

Vyhľadávať v priečinkoch: Prehrá 10-sekundovú ukážku prvého súboru v každom z hlavných priečinkov.

Vyhľadávať skladby: Prehrá 10-sekundovú ukážku všetkých súborov v aktuálnom priečinku.

■ Vypnutie režimu prehrávania:

Stlačte zvolené tlačidlo.

►► Ako vybrať režim prehrávania

Režim prehrávania môžete vybrať aj stlačením tlačidla

MENU/CLOCK.

Otočením ovládača vyberte položku **Režim prehrávania** a potom stlačte ovládač . Otočením ovládača vyberte režim a potom stlačte ovládač . Ak chcete režim vypnúť, otočením prvku vyberte položku **Normálne prehrávanie**, potom stlačte tlačidlo .

Prehrávanie *Bluetooth*® Audio

Audiosystém umožňuje počúvať hudbu z telefónu s rozhraním *Bluetooth*. Táto funkcia je k dispozícii, keď je telefón spárovaný a pripojený k telefónnemu systému hands-free (HFT) vozidla.

📌 **Nastavenie telefónu** Str. 275

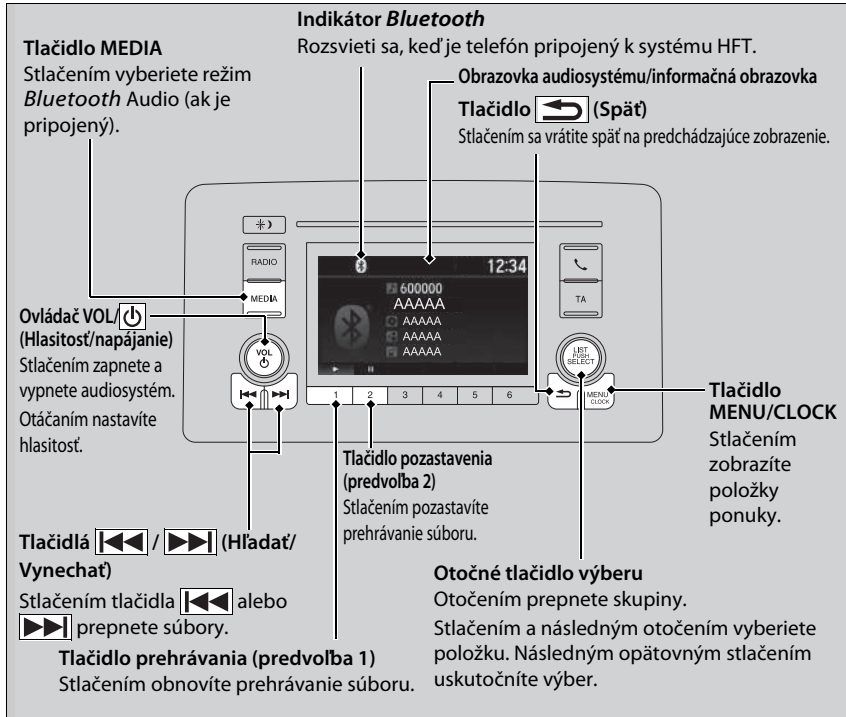

📌 Prehrávanie *Bluetooth*® Audio

So systémom nemusia byť kompatibilné všetky telefóny s rozhraním *Bluetooth* a možnosťou prenášania zvukového obsahu. Kompatibilitu daného telefónu si overte u predajcu.

So systémom HFT sa dá v rovnakom čase použiť iba jeden telefón. Ak sú vo vozidle viac ako dva spárované telefóny, systém sa automaticky pripojí k telefónu, ktorý má prioritu. Prioritu môžete k telefónu priradiť pomocou položky **Nastavenie prioritného zariadenia**.

📌 **Prispôsobiteľné funkcie** Str. 265

Ak je so systémom HFT spárovaných viac telefónov, systém spustí prehrávanie o niečo neskôr.

Meno interpreta a názov albumu alebo skladby sa niekedy nemusia zobraziť správne.

V prípade niektorých zariadení nemusia byť dostupné niektoré funkcie.

■ Prehrávanie súborov *Bluetooth*[®] Audio

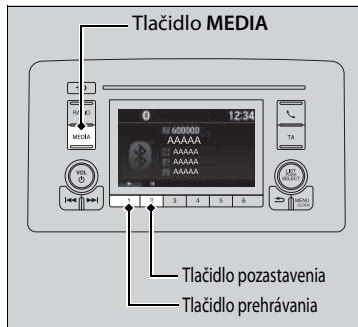

1. Skontrolujte, či je telefón spárovaný a pripojený k systému HFT.
2. Stlačajte tlačidlo **MEDIA**, kým sa nevyberie režim *Bluetooth*[®] Audio.

Ak systém nerozpozná telefón, môže byť už pripojený iný telefón kompatibilný so systémom HFT, ktorý však nepodporuje funkciu *Bluetooth*[®] Audio.

■ Pozastavenie alebo obnovenie prehrávania súboru

Stlačením tlačidla **Prehrať** alebo **Pozastaviť** vyberte režim.

■ Ako vybrať skladbu zo zoznamu hľadania hudby pomocou otočného ovládača

1. Stlačením ovládača zobrazte zoznam hľadania hudby.
2. Otočením ovládača vyberte kategóriu.
3. Stlačením ovládača zobrazte zoznam položiek v danej kategórii.
4. Otočením prvku vyberte požadovanú položku a stlačte tlačidlo .
► Stlačte a opakovane otáčajte ovládač , kým sa nezobrazí položka, ktorú chcete prehrať.

►► Prehrávanie súborov *Bluetooth*[®] Audio

Ak chcete prehrať zvukové súbory, možno budete musieť vykonať niektoré kroky na telefóne. V takomto prípade sa riadte pokynmi výrobcu telefónu.

Funkcia pozastavenia nemusí byť k dispozícii na všetkých telefónoch.

Ak je k portu USB pripojené audio zariadenie, môže byť potrebné opakovane stlačiť tlačidlo **MEDIA**, aby bolo možné vybrať systém *Bluetooth*[®] Audio.

Prepnutím do iného režimu pozastavíte prehrávanie hudby z telefónu.

►► Ako vybrať skladbu zo zoznamu hľadania hudby pomocou otočného ovládača

V závislosti od pripojeného zariadenia *Bluetooth*[®] sa nemusia zobraziť niektoré (alebo žiadne) kategórie.

Prispôbitelné funkcie

Na prispôbenie niektorých funkcií použite obrazovku audiosystému/informačnú obrazovku.

Ako prispôbiť nastavenia

Keď je vozidlo úplne zastavené a režim napájania je v polohe ZAPNUTÉ, stlačte tlačidlo **MENU/CLOCK** a vyberte položku **Nastaviť hodiny**, **Zvuk** alebo **Nastavenia**. Ak chcete prispôbiť nastavenia telefónu, stlačte tlačidlo  a vyberte možnosť **Nastavenie telefónu**.

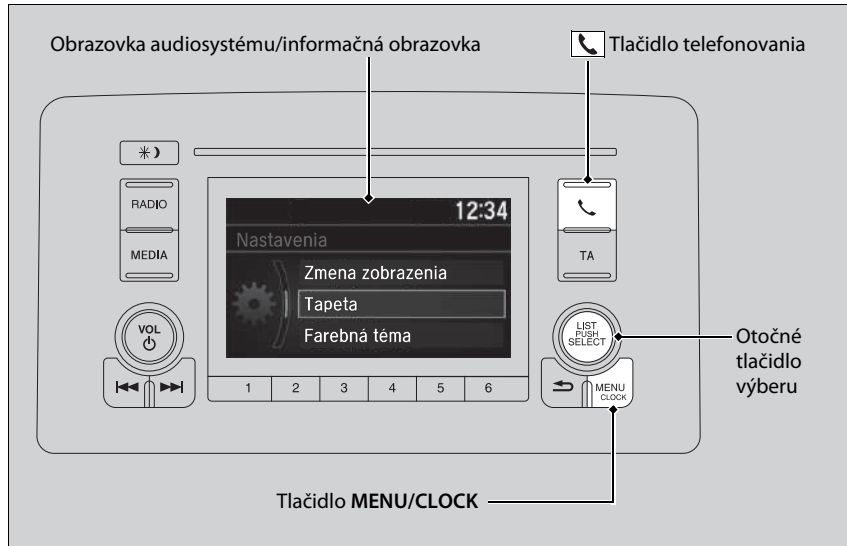

Prispôbitelné funkcie

Keď prispôbujete nastavenia:

- Dbajte, aby bolo vozidlo úplne zastavené.
- Zaradte prevodový stupeň **P**.

Ako prispôbiť nastavenia

Tieto značky znázorňujú pohyb otočného tlačidla výberu.

Otočením  vyberiete možnosť.

Stlačením  potvrdíte zadanie.

■ Nastaviť hodiny

Prispôsobiteľné funkcie	Opis	Nastavenia na výber
Nastaviť hodiny	Hodiny sa nastavujú. 🔊 Hodiny Str. 166	—

■ Zvuk

Prispôsobiteľné funkcie	Opis	Nastavenia na výber
Zvuk	Umožňuje upravovať zvuk. 🔊 Nastavenie zvuku Str. 248	BAS/MID/TRE/FAD/BAL/SVC

■ Nastavenia



Prispôsobiteľné funkcie	Opis	Nastavenia na výber
Nastavenia RDS	Rádiový text	Zobrazuje informácie textu rádia pre vybranú stanicu RDS. Zap./Vyp.*1
	AF	Automatická zmena frekvencie rovnakého programu pri zmene regiónu. Zap.*1/Vyp.
	REG	Zachovanie rovnakej frekvencie staníc v rámci regiónu, aj keď signál zoslabne. Zap.*1/Vyp.
	Správy	Zapnutie a vypnutie s cieľom automaticky naladiť spravodajský program. Zap./Vyp.*1
Nastavenia DAB	Rádiový text	Zobrazuje textové informácie rádia vybratej stanice DAB. Zap./Vyp.*1
	DAB-Link (Automatická zmena frekvencie služby DAB)	Vyberte, či systém automaticky vyhľadá rovnakú stanicu z multiplexov a prepne na ňu. Zap.*1/Vyp.
	Vysielanie FM	Vyberte, či sa systém automaticky prepne do pásma FM, ak v uvedenom pásme nájde rovnakú stanicu. Zap.*1/Vyp.

*1:Predvolené nastavenie

Prispôsobiteľné funkcie		Opis	Nastavenia na výber
Nastavenie Bluetooth	Pridať nové zariadenie	Spárovanie nového telefónu so systémom HFT, úprava a odstránenie spárovaného telefónu a vytvorenie kódu pre spárovaný telefón. ➤ Nastavenie telefónu Str. 275	—
	Pripojte zvukové zariadenie	Pripojenie, odpojenie alebo spárovanie zariadenia <i>Bluetooth</i> ® Audio a systému HFT.	—
Nastavenie displeja	Jas	Zmena jasu obrazovky audiosystému/informačnej obrazovky.	—
	Kontrast	Zmena obrazovky audiosystému/informačnej obrazovky.	—
	Úroveň čiernej	Zmena úrovne čiernej obrazovky audiosystému/informačnej obrazovky.	—
Zmena zobrazenia		Zmena typu zobrazenia.	Audio *1/ Tapeta
	Výber	Zmena typu tapety.	Hodiny *1/ Obrázok 1/ Obrázok 2/Obrázok 3
Tapeta	Import	Importovanie súboru s obrázkom, ktorý sa použije ako pozadie. ➤ Nastavenie tapety Str. 246	—
	Odstrániť	Odstránenie súboru s obrázkom, ktorý sa používa ako pozadie.	Obrázok 1/Obrázok 2/ Obrázok 3
Farebný motív		Zmena farby pozadia obrazovky audiosystému/informačnej obrazovky.	Modrá *1/ Červená/Žltá/ Fialová/Modrozelená
Language		Zmena jazyka displeja.	Angličtina *1 alebo turečtina *1 Ďalšie nastavitelné jazyky sa zobrazia na obrazovke.
Formát hodín		Výber zobrazenia digitálnych hodín medzi 12-hodinovým a 24-hodinovým formátom.	12h *1/ 24h
Licencia		Zobrazenie právnych informácií.	—

* 1:Predvolené nastavenie

■ Nastavenie telefónu

	Prispôsobiteľné funkcie	Opis	Nastavenia na výber	
Nastavenie Bluetooth	Pridať nové zariadenie	Spárovanie nového telefónu so systémom HFT.  Nastavenie telefónu Str. 275	—	
	Nastavenia prioritného zariadenia	Priorita	Povolí alebo zakáže, aby systém automaticky nadviazal pripojenie so zariadením <i>Bluetooth</i> [®] , ktoré bolo nastavené ako prioritné.	Zap.*¹/Vyp.
		Priorita telefónu	Slúži na výber prioritného zariadenia pred ďalším spárovaným telefónom.	—
		Priorita zvuku	Vyberie a uprednostní prioritné zariadenie pred ďalším spárovaným audio zariadením.	—
	Pripojiť telefón	Spárovanie nového telefónu alebo pripojenie spárovaného telefónu k systému HFT.  Nastavenie telefónu Str. 275	—	
	Pripojte zvukové zariadenie	Pripojenie zariadenia <i>Bluetooth</i> [®] Audio k systému HFT.	—	
	Odpojiť všetky zariadenia	Odpojenie spárovaného telefónu od systému HFT.	—	
	Odstrániť zariadenie	Odstránenie spárovaného telefónu.	—	
Rýchla voľba	Úprava, prídanie alebo odstránenie položky rýchlej voľby.  Rýchla voľba Str. 280	—		
Zvonenie	Výber vyzváňacieho tónu.	Mobilný telefón*¹/Pevný		
Informácie o identifikácii volajúceho	Priorita mena alebo telefónneho čísla volajúceho ako identifikácie volajúceho.	Priorita mena*¹/Priorita čísla		
Automatický prenos	Nastaví automatické presmerovanie hovorov z telefónu do systému HFT pri vstupe do vozidla.	Zap.*¹/Vyp.		
Vymazanie systému	Zrušenie/obnovenie všetkých prispôsobených položiek v skupine nastavení Nastavenie telefónu na výrobcov predvolené nastavenia.	—		

*1:Predvolené nastavenie

Telefónny systém hands-free

Telefónny systém hands-free (HFT) umožňuje uskutočňovať a prijímať telefonické hovory pomocou audiosystému vozidla bez manipulácie s mobilným telefónom.

Používanie systému HFT

■ Tlačidlá systému HFT

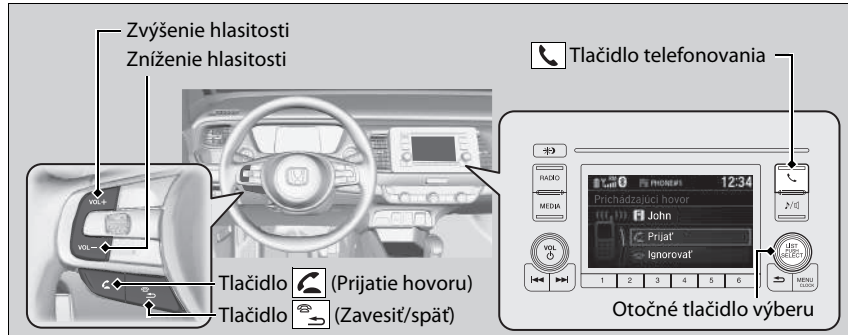

Tlačidlo prijatia hovoru: Stlačením prejdete priamo na obrazovku telefónu alebo prijmete prichádzajúci hovor.

Tlačidlo (Zavesiť/späť): Stlačením ukončíte hovor.

Tlačidlo telefonovania: Stlačením prejdete priamo na obrazovku telefónu.

Otočné tlačidlo výberu: Pomocou tlačidla vyberte na obrazovke požadovanú položku a stlačte tlačidlo .

► Telefónny systém hands-free

Telefón umiestnite tam, kde máte dobrý príjem signálu.

Na používanie systému HFT budete potrebovať mobilný telefón kompatibilný s rozhraním *Bluetooth*. Zoznam kompatibilných telefónov, postupov párovania a špeciálnych možností funkcií si vyžiadajte od jeho predajcu alebo miestneho predajcu vozidiel Honda.

Je možné uložiť až 20 položiek rýchlej voľby. Ak v systéme nie je žiadna položka, rýchla voľba je vypnutá.

► **Rýchla voľba** Str. 280

Uložiť môžete až 20 hovorov v histórii hovorov. Ak neexistuje žiadna položka histórie hovorov, história hovorov je vypnutá.

Bezdrôtová technológia *Bluetooth*®

Slovné označenie a logá *Bluetooth*® sú registrované ochranné známky spoločnosti *Bluetooth SIG, Inc.* a akékoľvek ich použitie spoločnosťou Honda Motor Co., Ltd. je v súlade s príslušnou licenciou. Ostatné ochranné známky a obchodné názvy patria ich príslušným vlastníkom.

Obmedzenia systému HFT

Prichádzajúci hovor do systému HFT preruší prehrávanie audiosystému. Po ukončení hovoru sa prehrávanie obnoví.

Zobrazenie stavu systému HFT



Obrazovka audiosystému/informačná obrazovka vás upozorní na prichádzajúci hovor.

Zobrazenie stavu systému HFT

Informácie zobrazené na obrazovke audiosystému/informačnej obrazovke sa líšia v závislosti od konkrétnych modelov telefónov.

Obmedzenia manuálnej obsluhy

Keď sa vozidlo pohybuje, niektoré manuálne funkcie sú vypnuté alebo ich nemožno používať. Kým sa vozidlo nezastaví, nemôžete vybrať žiadnu možnosť, ktorá sa zobrazuje nasivo.

Ponuky systému HFT

Ak chcete použiť funkciu systému, režim napájania musí byť nastavený na možnosť PRÍSLUŠENSTVO alebo ZAPNUTÉ.

☒ Ponuky systému HFT

Aby ste mohli používať systém HFT, váš mobilný telefón – kompatibilný s rozhraním *Bluetooth* – najprv musíte spárovať so systémom, keď je vozidlo zaparkované.

Niektoré funkcie sú počas jazdy obmedzené. Keď sa vozidlo pohybuje, na obrazovke sa zobrazí hlásenie a daná činnosť sa zruší.

Výber telefónneho čísla z histórie hovorov, ktoré sa uloží ako rýchla voľba.

Výber telefónneho čísla z telefónneho zoznamu, ktoré sa uloží ako rýchla voľba.

Zadanie telefónneho čísla, ktoré sa uloží ako rýchla voľba.

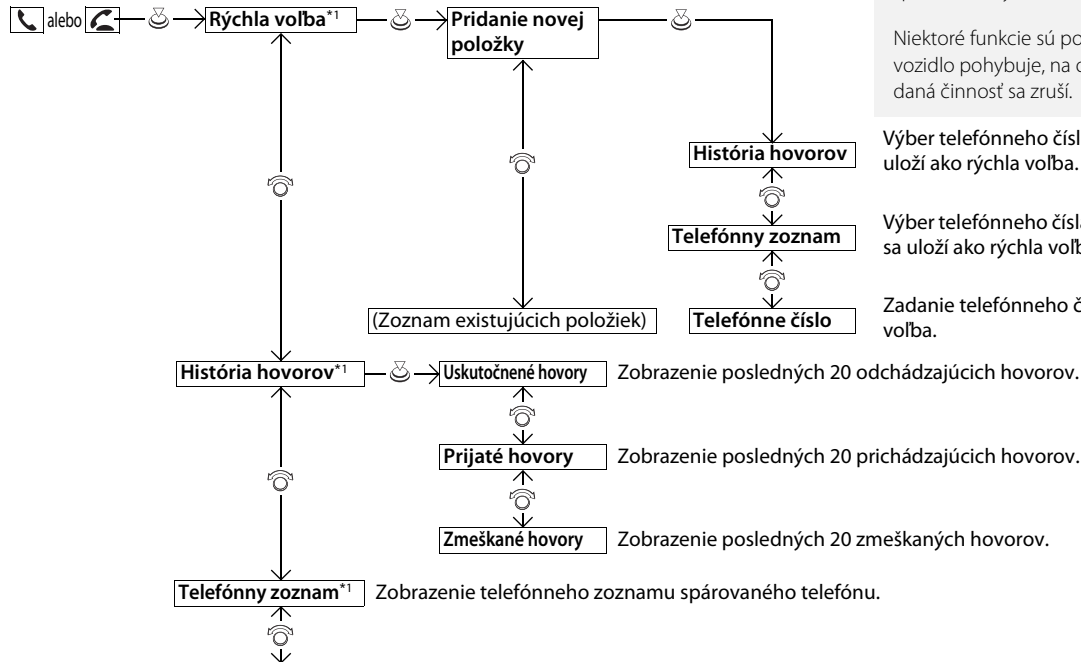

*1: Zobrazí sa len vtedy, ak je k systému HFT pripojený telefón.

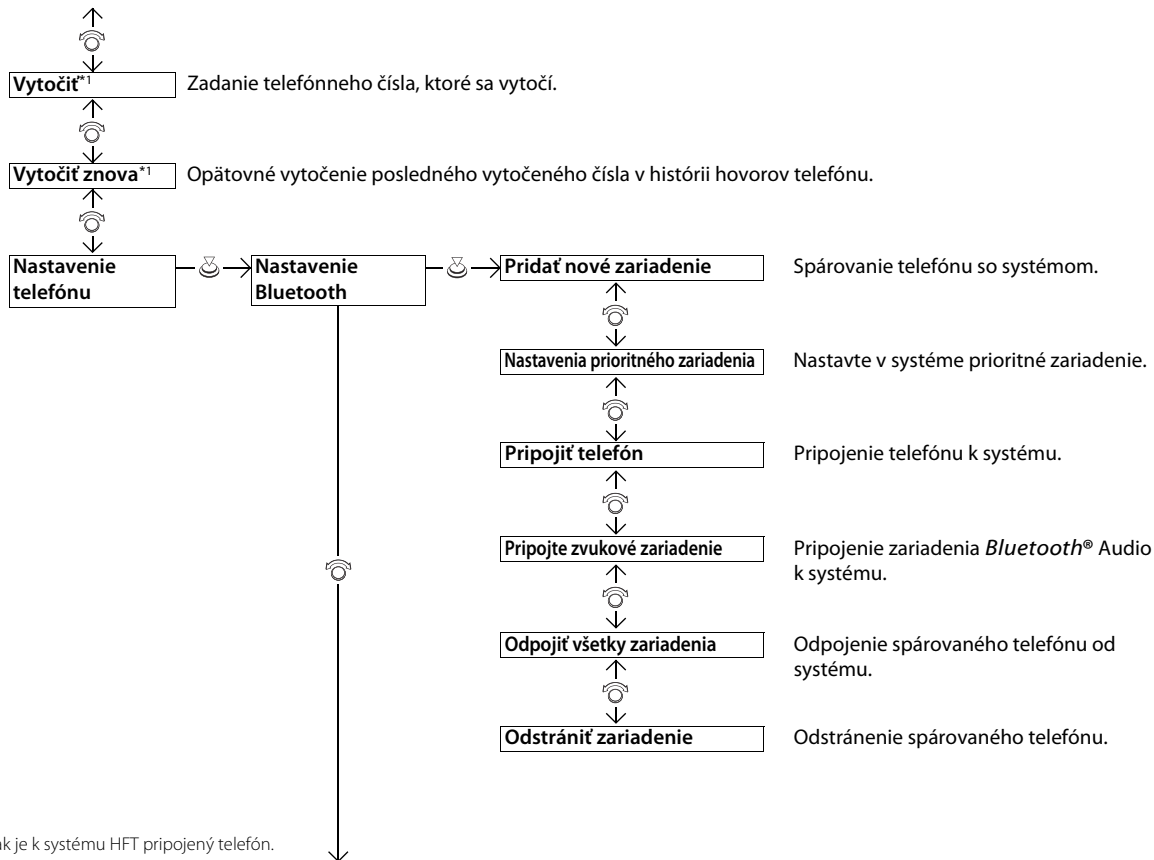

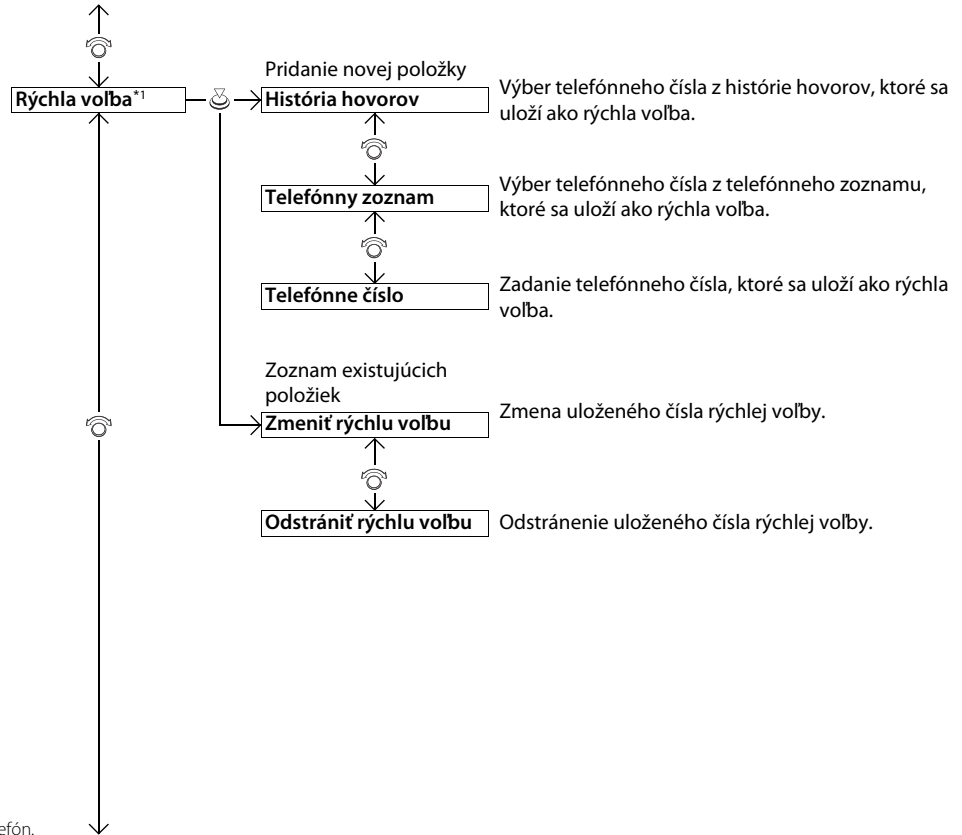

*1: Zobrazí sa len vtedy, ak je k systému HFT pripojený telefón.

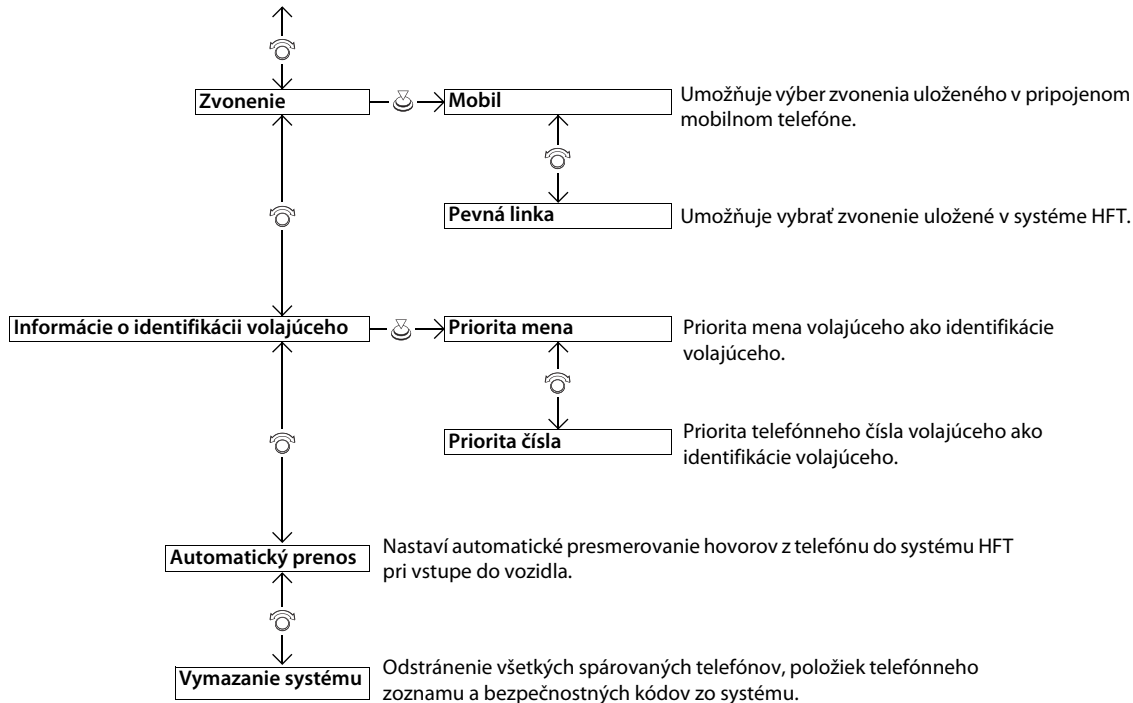

Nastavenie telefónu

■ Párovanie mobilného telefónu (so systémom nie je spárovaný žiaden telefón)



1. Stlačte tlačidlo alebo .
2. Skontrolujte, či je telefón v režime vyhľadávania alebo v zistiteľnom režime.
3. Otočením prvku vyberte položku **Áno** a stlačte tlačidlo .
 - ▶ Audiosystém prejde do režimu, v ktorom bude čakať na spárovanie.
4. V telefóne vyberte zariadenie **Honda HFT**.
 - ▶ Ak chcete spárovať telefón z tohto audiosystému, stlačte a postupujte podľa pokynov. Keď sa telefón zobrazí na zozname, vyberte ho pomocou tlačidla .
5. Systém na obrazovke audiosystému/informačnej obrazovke zobrazí párovací kód.
 - ▶ Potvrďte, či sa párovací kód na obrazovke a v telefóne zhodujú. Pri jednotlivých typoch telefónov existujú odlišnosti.
6. Ak je párovanie úspešné, na obrazovke sa zobrazí oznámenie.

☒ Nastavenie telefónu

Skôr ako budete môcť uskutočňovať a prijímať hlasité hands-free hovory, musí byť váš telefón – kompatibilný s rozhraním **Bluetooth** – spárovaný so systémom HFT.

Tipy pre párovanie telefónu

- Váš telefón nemôžete párovať, keď je vozidlo v pohybe.
- Spárovať je možné až šesť telefónov.
- Keď je telefón spárovaný s HFT, jeho batéria sa môže rýchlejšie vybit.
- Ak telefón nie je pripravený na párovanie alebo nebude spárovaný do troch minút, po uplynutí časového limitu sa systém vráti do nečinného stavu.

Po spárovaní telefónu sa telefón zobrazí na obrazovke spolu s jednou alebo dvomi ikonami na pravej strane.

Význam týchto ikon:

: Telefón možno používať so systémom HFT.

: Telefón je kompatibilný s funkciou **Bluetooth®** Audio.

Pri párovaní telefónu z tohto audiosystému:

Ak sa telefón nezobrazí na obrazovke audiosystému/informačnej obrazovke, vyberte položku **Obnoviť** a vyhľadajte zariadenia **Bluetooth®** pomocou telefónu. V telefóne vyberte zariadenie **Honda HFT**.

■ Párovanie mobilného telefónu (keď sa v systéme už nachádza spárovaný telefón)

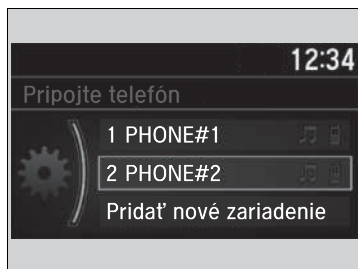

1. Stlačte tlačidlo alebo .
2. Otočením prvku vyberte položku **Áno** a stlačte tlačidlo .
3. Otočením prvku vyberte položku **Pridať nové zariadenie** a stlačte tlačidlo .
4. Stlačením prvku vyberte **OK**.
 - Na displeji sa zobrazí zoznam zariadení.
5. Skontrolujte, či je telefón v zistiteľnom režime alebo režime vyhľadávania, a stlačte tlačidlo .
 - Systém HFT začne automaticky vyhľadávať zariadenia **Bluetooth®**.
6. Keď sa telefón zobrazí na zozname, vyberte ho pomocou tlačidla .
 - Ak sa telefón nezobrazí, vyberte položku **Obnoviť** a vyhľadajte zariadenia **Bluetooth®** pomocou telefónu. V telefóne vyberte zariadenie **Honda HFT**.
7. Systém na obrazovke audiosystému/ informačnej obrazovke zobrazí párovací kód.
 - Potvrďte, či sa párovací kód na obrazovke a v telefóne zhodujú.
Pri jednotlivých typoch telefónov existujú odlišnosti.

■ Ak chcete zmeniť aktuálne spárovaný telefón

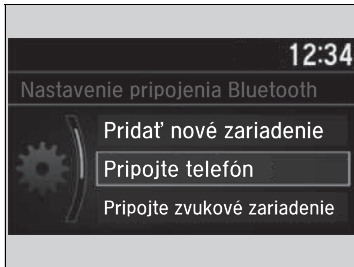

1. Stlačte tlačidlo alebo .
2. Otočením prvku vyberte položku **Nastavenie telefónu** a stlačte tlačidlo .
3. Otočením prvku vyberte položku **Nastavenie Bluetooth** a stlačte tlačidlo .
4. Otočením prvku vyberte položku **Pripojiť telefón** a stlačte tlačidlo .
 - Obrazovka sa prepne na zoznam zariadení.
5. Otočením ovládača vyberte požadované zariadenie a potom stlačte ovládač .
 - Systém HFT odpojí pripojený telefón a začne hľadať iný spárovaný telefón.



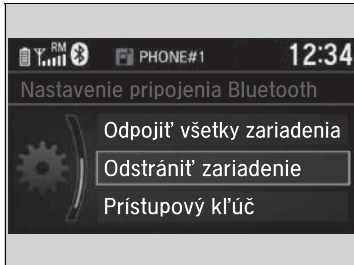





■ Odstránenie spárovaného telefónu



1. Stlačte tlačidlo alebo .
2. Otočením prvku vyberte položku **Nastavenie telefónu** a stlačte tlačidlo .
3. Otočením prvku vyberte položku **Nastavenie Bluetooth** a stlačte tlačidlo .
4. Otočením prvku vyberte položku **Odstrániť zariadenie** a stlačte tlačidlo .
 - Obrazovka sa prepne na zoznam zariadení.
5. Otočením prvku vyberte telefón, ktorý chcete odstrániť, a stlačte tlačidlo .
6. Na obrazovke sa zobrazí hlásenie s potvrdením. Otočením prvku vyberte položku **Áno** a stlačte tlačidlo .









Zvonenie

Nastavenie vyzváňacieho tónu možno zmeniť.

1. Stlačte tlačidlo  alebo .
2. Otočením prvku  vyberte položku **Nastavenie telefónu** a stlačte tlačidlo .
3. Otočením ovládača  vyberte položku **Zvonenie** a potom stlačte ovládač .
4. Otočením ovládača  vyberte položku **Mobilný telefón** alebo **Pevný** a potom stlačte ovládač .

Informácie o ID volajúceho

Môžete vybrať, ktorá informácia o identifikácii volajúceho sa zobrazí pri prichádzajúcom hovore.

1. Stlačte tlačidlo  alebo .
2. Otočením prvku  vyberte položku **Nastavenie telefónu** a stlačte tlačidlo .
3. Otočením prvku  vyberte položku **Info o ID volajúceho** a stlačte tlačidlo .
4. Otočením prvku  vyberte požadovaný režim a stlačte tlačidlo .

Automatické presmerovanie

Ak dôjde k spárovaní počas telefonovania, hovor môže byť automaticky presmerovaný do systému HFT.

1. Stlačte tlačidlo  alebo .
2. Otočením prvku  vyberte položku **Nastavenie telefónu** a stlačte tlačidlo .
3. Otočením prvku  vyberte možnosť **Automatický prenos**.
4. Stlačením položky  vyberte možnosť **Zapnuté** alebo **Vypnuté**.

Zvonenie

Mobilný telefón: V závislosti od značky a modelu mobilného telefónu, zaznie vyzváňací tón uložený v telefóne (ak je telefón pripojený).

Pevný: Z reproduktorov znie pevný vyzváňací tón.











Informácie o ID volajúceho

Priorita mena: Zobrazí sa meno volajúceho, ak je uložené v telefónnom zozname.

Priorita čísla: Zobrazí sa telefónne číslo volajúceho.

Vymazanie systému

Všetky párovacie kódy, spárované telefóny, všetky rýchle voľby, údaje histórie hovorov a importované údaje telefónneho zoznamu sa odstraňujú.

1. Stlačte tlačidlo  alebo .
2. Otočením prvku  vyberte položku **Nastavenie telefónu** a stlačte tlačidlo .
3. Otočením prvku  vyberte položku **Vymazanie systému** a stlačte tlačidlo .
4. Otočením prvku  vyberte položku **Áno** a stlačte tlačidlo .
5. Na obrazovke sa zobrazí hlásenie s potvrdením. Otočením prvku  vyberte položku **Áno** a stlačte tlačidlo .
6. Na obrazovke sa zobrazí oznámenie. Stlačte tlačidlo .

Automatické importovanie telefónneho zoznamu a histórie hovorov z mobilného telefónu

Po spárovaní telefónu sa obsah jeho telefónneho zoznamu a histórie hovorov automaticky importuje do systému HFT.

Automatické importovanie telefónneho zoznamu a histórie hovorov z mobilného telefónu

Keď vyberiete osobu v telefónnom zozname mobilného telefónu, môžete vidieť maximálne tri ikony kategórií. Tieto ikony označujú, aký typ telefónnych čísel je uložený pre daný kontakt.



Ak sú ku kontaktu priradené štyri alebo viac telefónnych čísel, namiesto ikon kategórií sa zobrazí ikona ...









Pri niektorých telefónoch nemusí byť možné importovať ikony kategórií do systému HFT.

Telefónny zoznam sa aktualizuje pri každom pripojení. História hovorov sa aktualizuje pri každom pripojení alebo po každom hovore.

■ Rýchla voľba

Pre každý telefón možno uložiť maximálne 20 čísel rýchlych volieb.

■ Uloženie čísla rýchlej volby

1. Stlačte tlačidlo  alebo .
2. Otočením prvku  vyberte položku **Rýchla voľba** a stlačte tlačidlo .
3. Otočením prvku  vyberte položku **Pridať nové** a stlačte tlačidlo .
4. Pomocou tlačidla  vyberte umiestnenie, z ktorého chcete vybrať telefónne číslo, a stlačte tlačidlo .

Zo zoznamu **História hovorov**:

- Výber čísla z histórie hovorov.

V ponuke **Telefónny zoznam**:

- Výber čísla z importovaného telefónneho zoznamu pripojeného mobilného telefónu.

Z položky **Telefónne číslo**:

- Manuálne zadanie čísla.











■ Úprava rýchlej volby

1. Stlačte tlačidlo  alebo .
2. Otočením prvku  vyberte položku **Nastavenie telefónu** a stlačte tlačidlo .
3. Otočením prvku  vyberte položku **Rýchla voľba** a stlačte tlačidlo .
4. Vyberte existujúcu položku rýchlej volby.
5. Otočením prvku  vyberte položku **Zmeniť rýchlu voľbu** a stlačte tlačidlo .
6. Vyberte nové číslo rýchlej volby a stlačte .

►► Rýchla voľba

Po stlačení jedného z tlačidiel predvolieb sa zobrazí obrazovka **Rýchla voľba**.

■ Odstránenie čísla rýchlej volby

1. Stlačte tlačidlo  alebo .
2. Otočením prvku  vyberte položku **Nastavenie telefónu** a stlačte tlačidlo .
3. Otočením prvku  vyberte položku **Rýchla volba** a stlačte tlačidlo .
4. Vyberte existujúcu položku rýchlej volby.
5. Otočením prvku  vyberte položku **Odstrániť rýchlu volbu** a stlačte tlačidlo .
 - ▶ Na obrazovke sa zobrazí hlásenie s potvrdením. Otočením prvku  vyberte položku **Áno** a stlačte tlačidlo .

■ Uskutočnenie volania

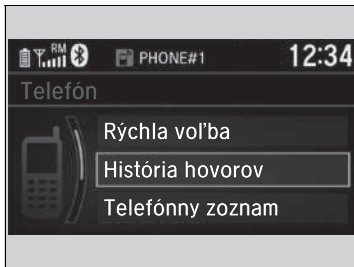











Hovory môžete uskutočňovať zadaním telefónneho čísla, pomocou telefónneho zoznamu, histórie hovorov, čísel rýchlej volby alebo funkcie vytočenia posledného čísla.

▶▶ Uskutočnenie volania

Po spojení hovoru môžete počuť hlas druhej osoby cez reproduktory audiosystému.







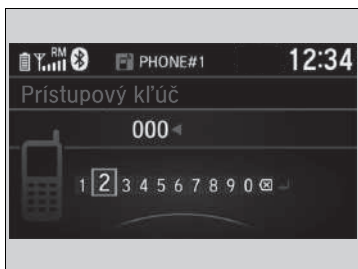

■ Uskutočnenie hovoru pomocou importovaného telefónneho zoznamu

Po spárovaní telefónu sa obsah jeho telefónneho zoznamu automaticky importuje do systému HFT.





1. Stlačte tlačidlo  alebo .
 2. Otočením prvku  vyberte položku **Telefónny zoznam** a stlačte tlačidlo .
 3. Položky telefónneho zoznamu sa uložia v abecednom poradí. Otočením prvku  vyberte požadované písmeno abecedy a stlačte tlačidlo .
 4. Otočením prvku  vyberte požadované meno a stlačte tlačidlo .
 5. Otočením prvku  vyberte požadované číslo a stlačte tlačidlo .
- Vytáčanie sa spustí automaticky.

■ Uskutočnenie hovoru pomocou telefónneho čísla



1. Stlačte tlačidlo  alebo .
 2. Otočením prvku  vyberte položku **Vytočiť** a stlačte tlačidlo .
 3. Otočením prvku  vyberte požadované číslo a stlačte tlačidlo .
 4. Otočením prvku  vyberte možnosť  a stlačte tlačidlo .
- Vytáčanie sa spustí automaticky.

■ Uskutočnenie hovoru pomocou funkcie vytočenia posledného čísla

1. Stlačte tlačidlo  alebo .
 2. Otočením prvku  vyberte položku **Zopakovať** a stlačte tlačidlo .
- Vytáčanie sa spustí automaticky.

►► Uskutočnenie hovoru pomocou importovaného telefónneho zoznamu

Táto funkcia je vypnutá, keď sa vozidlo pohybuje.

► **Obmedzenia manuálnej obsluhy** Str. 270

►► Uskutočnenie hovoru pomocou telefónneho čísla

Táto funkcia je vypnutá, keď sa vozidlo pohybuje.









► **Obmedzenia manuálnej obsluhy** Str. 270

►► Uskutočnenie hovoru pomocou funkcie vytočenia posledného čísla







Stlačením a podržaním tlačidla  znova vytočíte naposledy volané číslo z histórie hovorov telefónu.

■ Uskutočnenie hovoru pomocou histórie hovorov

História hovorov je rozdelená na položky **Uskutočnené hovory**, **Prijaté hovory** a **Zmeškané hovory**.

1. Stlačte tlačidlo  alebo .
2. Otočením prvku  vyberte možnosť **História hovorov** a stlačte tlačidlo .
3. Otočením prvku  vyberte možnosť **Volané čísla**, **Prijaté hovory** alebo **Zmeškané hovory** a stlačte tlačidlo .
4. Otočením prvku  vyberte požadované číslo a stlačte tlačidlo .
 - ▶ Vytáčanie sa spustí automaticky.



■ Uskutočnenie hovoru pomocou položky rýchlej voľby

1. Stlačte tlačidlo  alebo .
2. Otočením prvku  vyberte položku **Rýchla voľba** a stlačte tlačidlo .
3. Otočením prvku  vyberte požadované číslo a stlačte tlačidlo .
 - ▶ Vytáčanie sa spustí automaticky.

■ Prijatie hovoru



Pri prichádzajúcom hovore zaznie zvuk upozornenia a zobrazí sa obrazovka **Prichádzajúci hovor**.

Stlačením tlačidla  prijmete hovor. Pomocou tlačidla  odmietnete alebo ukončíte hovor.

▶▶ Uskutočnenie hovoru pomocou histórie hovorov

História hovorov sa zobrazí len vtedy, keď sa telefón pripojí k systému HFT, a zobrazí sa v nej posledných 20 vytočených, prijatých alebo zmeškaných hovorov.

▶▶ Uskutočnenie hovoru pomocou položky rýchlej voľby

Po stlačení jedného z tlačidiel predvolieb sa zobrazí obrazovka **Rýchla voľba**.

Ak chcete zobraziť zoznam rýchlych volieb iného spárovaného telefónu, vyberte položku **Iné**.

▶▶ Prijatie hovoru





Čakajúci hovor

Stlačením tlačidla  podržíte aktuálny hovor a prijmete prichádzajúci hovor.

Opätovným stlačením tlačidla  obnovíte aktuálny hovor.

Ak nechcete prijať prichádzajúci hovor, vyberte položku **Ignorovať**.

Ak chcete ukončiť aktuálny hovor, stlačte tlačidlo .

Namiesto použitia tlačidiel  a  môžete vybrať ikony na obrazovke audiosystému/informačnej obrazovke. Otočením ovládača  vyberte príslušnú ikonu a stlačte .

Možnosti počas hovoru

Počas hovoru sú k dispozícii nasledujúce možnosti.



Prepnúť hovor: Podrží sa aktuálny hovor a prijme prichádzajúci hovor.

Stlmiť: Stlmenie vášho hlasu.

Presmerovať hovor: Presmerovanie hovoru zo systému HFT do telefónu.

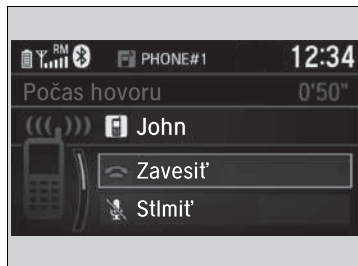
Tóny vytáčania: Odosielanie čísel počas hovoru. Je to užitočné, keď voláte telefónne systémy riadené pomocou ponuky.



1. Ak chcete zobrazit dostupné možnosti, stlačte tlačidlo .
 2. Otočením prvku  vyberte príslušnú možnosť a stlačte tlačidlo .
- Toto políčko je začiarknuté, keď je vybratá funkcia **Stlmiť**. Ak chcete funkciu vypnúť, znova vyberte položku **Stlmiť**.

Možnosti počas hovoru

Tóny vytáčania: Dostupné na niektorých telefónoch.

Naštartovanie

Audiosystém s displejom sa automaticky spustí, keď nastavíte režim napájania na možnosť PRÍSLUŠENSTVO alebo ZAPNUTÉ. Pri spustení sa zobrazí nasledujúca obrazovka týkajúca sa nahrávania dát.

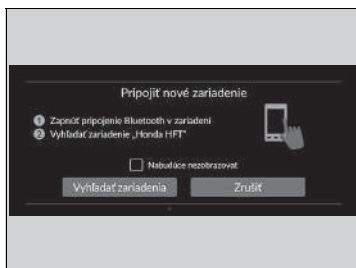
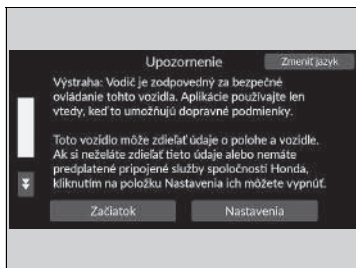

Vyberte položku **Začiatok**.

- ▶ Ak chcete zmeniť nastavenia nahrávania dát, vyberte položku **Nastavenia** a potom nastavenie ZAP./VYP. na obrazovke **Zdieľanie údajov o polohe a vozidle**.
- ▶ Ak nevyberiete možnosť **Začiatok**, systém sa po určitom čase automaticky prepne na domovskú obrazovku
- ▶ Ak nie je registrované žiadne zariadenie, vyberte položku **Začiatok** a zobrazí sa obrazovka párovania **Bluetooth®**.
- ▶ Ak začiarknete políčko **Nabudúce nezobrazovať**, obrazovka sa už viac nebude zobrazovať.

■ Párovanie mobilného telefónu (keď sa v systéme nenachádza žiaden spárovaný telefón)

1. Skontrolujte, či je telefón v režime vyhľadávania alebo v zistiteľnom režime.
2. V telefóne vyberte zariadenie **Honda HFT**.
 - ▶ Ak chcete spárovať telefón z tohto audiosystému, vyberte položku **Vyhľadať zariadenia**, a keď sa váš telefón zobrazí v zozname, vyberte ho.

Naštartovanie

Zdieľanie údajov o polohe a vozidle

ON: Dátová komunikácia je dostupná.

OFF: Dátová komunikácia nie je dostupná.

Základná obsluha

Funkcia audiosystému

Ak chcete použiť funkciu audiosystému, režim napájania musí byť nastavený na možnosť PRÍSLUŠENSTVO alebo ZAPNUTÉ.

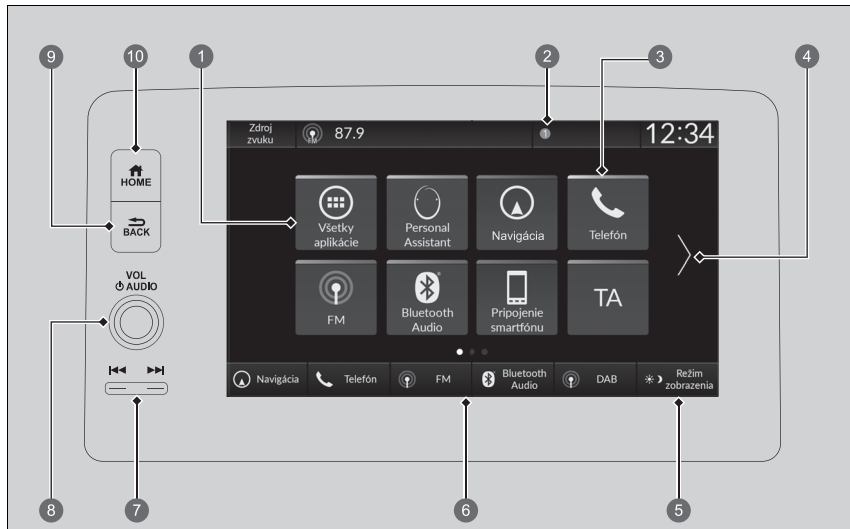

- | | |
|-----------------------------------|---------------------------------------------------------------------|
| 1 Všetky aplikácie | 6 Ikony spínača zmeny režimu |
| 2 Stavové ikony | 7 Tlačidlá (Hľadať/Vynechať) |
| 3 Ikony skratiek aplikácií | 8 Otočný ovládač VOL / AUDIO
(Hlasitosť/Napájanie) |
| 4 Šípka | 9 Tlačidlo (Späť) |
| 5 Ikona režimu zobrazenia | 10 Tlačidlo (Domov) |

Funkcia audiosystému





Táto obrazovka sa zobrazuje pre modely s ľavostranným riadením. V modeloch s pravostranným riadením sa zrkadlovo kopíruje umiestnenie tlačidiel v modeloch s ľavostranným riadením.

 **Všetky aplikácie:** Zobrazuje všetky aplikácie.

Stavové ikony: Zobrazuje indikátory informácií o vozidle, pripojené telefóny atď. v oblasti záhlavia.

Ikony skratiek aplikácií: Zobrazuje ikony skratiek aplikácií.

Šípka: Zobrazuje nasledujúce stránky obrazovky audiosystému/informačnej obrazovky.

Ikona  režimu zobrazenia: Zmení jas obrazovky audiosystému/informačnej obrazovky. Jedenkrát stlačte tlačidlo  a pomocou symbolov  alebo  vykonajte úpravu. Každým stlačením tlačidla  prepínate medzi denným režimom, nočným režimom alebo vypnutým režimom.

Ikony spínača zmeny režimu: Zobrazí ikony na priamu zmenu režimu.

Tlačidlá  /  (Hľadať/vynechať): Stlačením zmeníte stanicu, skladbu alebo súbor.

Otočný ovládač VOL/  **AUDIO (Hlasitosť/Napájanie):** Zapína a vypína audiosystém a otočením sa upravuje hlasitosť.

Tlačidlo  (Späť): Stlačením sa vrátite späť na predchádzajúcu obrazovku.

Tlačidlo  (Domov): Stlačením prejdete na domovskú obrazovku.

Porty USB

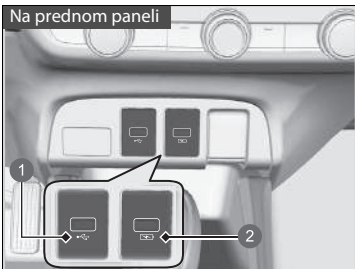

- 1 Prehrávanie zvukových súborov a pripájanie kompatibilných telefónov
- 2 Iba na nabíjanie zariadení



Na prednom paneli (⚡)

Port USB (2,5 A) na prednom paneli slúži na nabíjanie zariadení, prehrávanie zvukových súborov a pripájanie telefónov kompatibilných so službou Apple CarPlay alebo Android Auto.

- Aby sa zabránilo akýmkoľvek potenciálnym problémom, použite Apple MFi Certified Lightning Connector pre Apple CarPlay, a pre Android Auto USB káble certifikované podľa USB-IF a v súlade s normou USB 2.0.

Na prednom paneli (📶)

Port USB (2,5 A) na prednom paneli slúži iba na nabíjanie zariadení.

- Neumožňuje prehrávanie hudby, ani keď k nemu pripojíte hudobné prehrávače.

V zadnej časti priestoru konzoly

Tieto porty USB (2,5 A) slúžia iba na nabíjanie zariadení.

- Neumožňuje prehrávanie hudby, ani keď k nim pripojíte hudobné prehrávače.

Porty USB

- Zariadenie iPod alebo pamäťové zariadenia USB nenechávajúte vo vozidle. Môže ich poškodiť priame slnečné žiarenie alebo vysoké teploty.
- Pri pripájaní pamäťového zariadenia USB k portu USB odporúčame použiť kábel USB.
- Zariadenie iPod alebo pamäťové zariadenie USB nepripájajte pomocou rozbočovača.
- Nepoužívajte zariadenia, ako sú čítačky kariet alebo jednotky pevného disku, pretože by mohlo dôjsť k poškodeniu súborov.
- Odporúčame, aby ste si pred použitím zariadenia vo vozidle vytvorili zálohu vašich údajov.
- Zobrazované správy sa môžu líšiť v závislosti od modelu zariadenia a verzie softvéru.

Nabíjanie cez rozhranie USB

Port USB poskytuje napájanie s výkonom až do 2,5 A. Výkon 2,5 A neposkytuje, pokiaľ si to nevyžiada zariadenie.

Podrobnosti o prúdovej intenzite nájdete v návode na používanie zariadenia, ktoré je potrebné nabiť.

Za určitých podmienok môže zariadenie pripojené k portu vytvárať šum v rádiu, ktoré počúvate.

Diaľkové ovládanie audiosystému

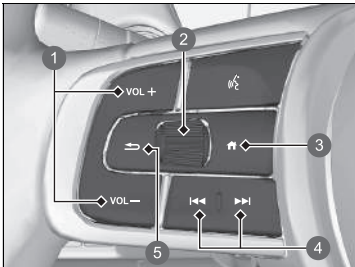

Táto funkcia vám umožňuje obsluhovať audiosystém počas jazdy. Informácie sa zobrazia v rozhraní s informáciami pre vodiča.

- ❶ Tlačidlá **VOL +** / **VOL -** (Hlasitosť)
- ❷ Nastavovacie koliesko vľavo
- ❸ Tlačidlo  (Domov)
- ❹ Tlačidlá  /  (Hľadať/Vynechať)
- ❺ Tlačidlo  (Späť)

Tlačidlá VOL + / VOL - (Hlasitosť)

Stlačte tlačidlo VOL +: Zvýšenie hlasitosti.

Stlačte tlačidlo VOL -: Zníženie hlasitosti.

Nastavovacie koliesko vľavo

- Pri voľbe režimu zvuku

Stlačte tlačidlo  (Domov), potom otáčajte nahor alebo nadol pre výber možnosti  (Audio) na rozhraní vodiča, a potom stlačte ľavé nastavovacie koliesko.

► Diaľkové ovládanie audiosystému

Niektoré režimy sa zobrazia, len keď sa používa príslušné zariadenie alebo médium.

V závislosti od vami pripojeného zariadenia **Bluetooth®** nemusia byť niektoré funkcie k dispozícii.

Ak chcete, aby sa informačné rozhranie vodiča vrátilo na predchádzajúcu obrazovku, stlačte tlačidlo  (späť).

Stlačením tlačidla  (domov) prejdete späť na domovskú obrazovku informačného rozhrania vodiča.

Otáčanie nahor alebo nadol:

Ak chcete prepínať medzi zvukovými režimami, otáčajte nahor alebo nadol a potom stlačte ľavé nastavovacie koliesko:

FM/AM/DAB/iPod/USB/Apple CarPlay/Android Auto/*Bluetooth*® Audio

► V závislosti od pripojeného zariadenia sa môžu zobrazené režimy zmeniť.

Tlačidlá / (Hľadať/vynechať)

- Počas počúvania rádia

Stlačte tlačidlo . Výber nasledujúcej predvoľby rozhlasovej stanice.

Stlačte tlačidlo . Výber predchádzajúcej predvoľby rozhlasovej stanice.

Stlačte a podržte tlačidlo . Výber nasledujúcej rozhlasovej stanice so silnou frekvenciou.

Stlačte a podržte tlačidlo . Výber predchádzajúcej rozhlasovej stanice so silnou frekvenciou.

- Pri počúvaní audiovysielania cez iPod, pamäťovú jednotku USB, *Bluetooth*® alebo pripojenie smartfónu:

► V závislosti od pripojeného zariadenia sa môžu postupy zmeniť.

Stlačte tlačidlo . Prechod na nasledujúcu skladbu.

Stlačte tlačidlo . Prechod na predchádzajúcu skladbu.

- Počas prehrávania obsahu pamäťového zariadenia USB

Stlačte a podržte tlačidlo . Prechod na nasledujúci priečinok.

Stlačte a podržte tlačidlo . Prechod na predchádzajúci priečinok.

- Pri počúvaní zariadenia iPod:

Stlačte a podržte tlačidlo . Prechod na nasledujúcu skladbu.

Stlačte a podržte tlačidlo . Prechod na predchádzajúcu skladbu.

Palubná používateľská príručka

Obsah používateľskej príručky si môžete prezrieť v audiosystéme s displejom. Táto funkcia je prepojená s Osobným asistentom Honda*.

📄 **Osobný asistent Honda*** Str. 292

Otvorenie používateľskej príručky

1. Vyberte možnosť  **Všetky aplikácie**.
2. Vyberte možnosť **Používateľská príručka**.

Inštalácia/aktualizácia používateľskej príručky

Keď je možná inštalácia alebo aktualizácia používateľskej príručky, oznámenie sa odošle automaticky.

Postup aktualizácie:

1. Ťuknite na oznámenie.
 - ▶ Zobrazí sa obrazovka verzie.
2. Vyberte položky, ktoré chcete aktualizovať.
3. Ťuknite na možnosť **Aktualizovať**.

Ak zrušíte výber položky na obrazovke verzie, nebudete pre ňu dostávať žiadne oznámenia.

📄 Palubná používateľská príručka

Táto funkcia nepokrýva všetky jazyky dostupné pre audiosystém s displejom.

Ak zmeníte jazyk audiosystému s displejom, zmení sa aj jazyk používateľskej príručky. Ak používateľská príručka nie je dostupná alebo nainštalovaná v danom jazyku, ako jazyk používateľskej príručky sa predvolene nastaví angličtina.

📄 Inštalácia/aktualizácia používateľskej príručky

Zobrazený obsah sa môže líšiť v závislosti od verzie používateľskej príručky.

Ak používateľská príručka ešte nie je nainštalovaná, musíte ju nainštalovať cez Wi-Fi.

📄 **Pripojenie Wi-Fi** Str. 335

Pre jazyky okrem angličtiny, nemčiny, francúzštiny, taliančiny a španielčiny

Keď nainštalujete používateľskú príručku v novom jazyku, predchádzajúca stiahnutá príručka sa odstráni.

* Nie je k dispozícii u všetkých modelov

Osobný asistent Honda*

Je to osobný asistent ovládaný hlasom, ktorý môže nastaviť ciele navigácie a ovládať prehrávanie hudby, ako aj poskytovať informácie o počasí a rady na používanie vozidla.

Používanie Osobného asistenta Honda

Vyslovte príkaz „OK, Honda“, čím aktivujete Osobného asistenta Honda. Potom vyslovte príkaz, ako napríklad „I want to go to the nearest restaurant.“ Môžete ho tiež aktivovať ťuknutím na ikonu osobného asistenta na obrazovke audiosystému/informačnej obrazovke.

Nastavenia

Zmení nastavenia Osobného asistenta Honda.

1. Zvoľte položku **Osobný asistent**.
2. Vyberte položku **Možnosti**.
3. Zvoľte možnosť.
 - **Osobný asistent Honda: ZAP.*1/VYP.**
Asistenta je možné deaktivovať.
 - **Výraz slúžiaci na prebudenie (OK Honda): ZAP.*1/VYP.**
Spustíte asistenta.
 - **Jazyk: English/German/Spanish/French/Italian**
Zmeňte jazyk Osobného asistenta Honda.
 - **Typ paliva: E10, SP95/Bezolovnatý*1, SP98/Super**
Nastavte typ paliva, ktoré sa bude zobrazovať vo výsledkoch hľadania čerpacích staníc.
 - **Príklady fráz**
Príklady fráz, ktoré Osobný asistent Honda dokáže rozpoznať.

*1: Predvolené nastavenie

* Nie je k dispozícii u všetkých modelov

Osobný asistent Honda*

V niektorých krajinách nemusí táto funkcia fungovať. Požiadajte predajcu o podrobné informácie.

Ak jazyk audiosystému zmeníte na kompatibilný, automaticky sa zmení aj jazyk asistenta.

Zmena jazyka asistenta sa neprejaví zmenou jazyka audiosystému.

Keď stlačíte tlačidlo  (hovoríť) na volante v čase, keď je na obrazovke aktivovaný Osobný asistent Honda, systém rozpozna váš hlas.

Obsluha ovládaním hlasom*1

Vaše vozidlo je vybavené systémom ovládania hlasom umožňujúcim bezdotykovú obsluhu.

Súčasťou systému ovládania hlasom sú tlačidlá  (Hovorit) a  (Spät) umiestnené na volante a mikrofón nachádzajúci sa na strope pri svetle na čítanie.



Rozpoznávanie hlasu

Na dosiahnutie optimálnej úrovne rozpoznávania hlasu pri používaní systému ovládania hlasom:

- Uistite sa, že je otvorená správna obrazovka, zodpovedajúca vami použitému hlasovému príkazu.
Systém dokáže rozpoznať iba určité príkazy.
Dostupné hlasové príkazy.
 **Obrazovka hlasového portálu** Str. 294
- Zatvorte okná.
- Vetracie otvory na prístrojovej doske a bočné vetracie otvory nastavte tak, aby vzduch neprúdil na mikrofón v strope vozidla.
- Hovorte jasne a prirodzene a bez prestávok medzi jednotlivými slovami.
- Podľa možností minimalizujte všetky okolité ruchy. Systém môže váš príkaz vyhodnotiť nesprávne, ak hovorí naraz viac osôb.

*1: Systém ovládania hlasom dokáže rozpoznať nasledujúce jazyky: angličtina, nemčina, francúzština, španielčina a taliančina.

Obsluha ovládaním hlasom*1

Keď stlačíte tlačidlo , systém sa vás opýta, čo chcete urobiť. Pre ignorovanie tejto výzvy a zadanie príkazu opäť stlačte a uvoľnite tlačidlo .

■ Obrazovka hlasového portálu

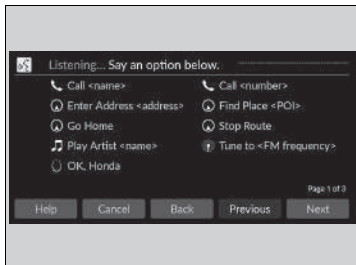

Keď je stlačené tlačidlo  (hovoriť), zobrazia sa na obrazovke dostupné hlasové príkazy. Ak chcete získať úplný zoznam príkazov, vyslovte „Help“ (Pomocník) po pípnutí.

Zobrazené príklady na obrazovke hlasového portálu sa líšia v závislosti od vybraného režimu. Rozpoznané príkazy sú rovnaké bez ohľadu na to, ktorá obrazovka je vybraná. Normálny režim: Zobrazí sa zoznam príkladov príkazov, pomocou ktorých môžete rýchlo vykonať požadované funkcie.

Režim asistenta: Zobrazí sa zoznam základných príkazov, ktoré podrobne opisujú hlasovú ponuku.

Režim možno zmeniť na obrazovke

Všeobecné nastavenia.

► Ovládanie hlasom Str. 351

Systém rozpoznáva príkazy uvedené na nasledujúcich stránkach iba na niektorých obrazovkách.

Hlasové príkazy bez uvedenej formy sa nerozpoznávajú.

■ Všeobecné príkazy

Keď je zobrazená obrazovka hlasového portálu, pomocou globálnych príkazov prejdete na hlavnú obrazovku jednotlivých funkcií.

- *Music Search (Vyhľadávanie hudby)*
- *AM*
- *FM*
- *Navigation (Navigácia)**
- *Telefón*
- *OK Honda**

■ Príkazy pre telefón

Tento príkaz je možné využiť iba v prípade, že je pripojený telefón. Keď systém rozpozná príkaz Telefón, na obrazovke sa zmení vyhradená obrazovka na rozpoznávanie hlasu telefónu.

■ Príkazy pre telefón

- *Call <meno>*
- *Call <číslo>*

Systém rozpozná iba meno kontaktu uložené v telefónnom zozname telefónu. Ak je v poli krstného mena zaregistrované celé meno, systém rozpozná krstné meno a priezvisko ako jedno meno kontaktu.

Ak používate službu Apple CarPlay, príkazy telefónu nie sú k dispozícii.

■ Príkazy pre audiosystém

Keď systém rozpozná zvukový príkaz, na obrazovke sa zmení vyhradená obrazovka na hlasové rozpoznávanie zvuku.

■ Príkazy pre zariadenie FM

- *Tune to <frekvencia FM>*

■ Príkazy pre zariadenie AM

- *Tune to <frekvencia AM>*

■ Príkazy pre iPod

- *List album* <názov>
- *List artist* <meno>
- *List Genre* <názov>
- *List playlist* <názov>
- *Play (Prehrať)* <interpret> <album>
- *Play (Prehrať)*
- *Play album* <názov>
- *Play artist* <meno>
- *Play Genre* <názov>
- *Play music* <text:media_combo>
- *Play playlist* <názov>
- *Play song* <názov>

■ Príkazy pre zariadenie USB

- *List album* <názov>
- *List artist* <meno>
- *List playlist* <názov>
- *Play (Prehrať)* <interpret> <album>
- *Play (Prehrať)*
- *Play album* <názov>
- *Play artist* <meno>
- *Play music* <text:media_combo>
- *Play playlist* <názov>
- *Play song* <názov>

■ Navigačné príkazy*

Obrazovka sa prepne na obrazovku navigácie.

- ☞ **Pozrite si príručku navigačného systému**

■ Príkazy Osobného asistenta Honda*

Obrazovka sa zmení na obrazovku Osobného asistenta Honda.

- ☞ **Osobný asistent Honda*** Str. 292

■ Príkazy Osobného asistenta Honda

- *OK, Honda*

■ Štandardné príkazy

- *Voice Help* (*Hlasová pomoc*)
- *Cancel* (*Zrušiť*)
- *Back* (*Naspäť*)

Hlasová pomoc je čítané hlasové navádzanie pre Pomocníka na aktuálnej obrazovke.

■ Príkazy zoznamu

- *Previous* (*Predchádzajúce*)
- *Next* (*Ďalej*)
- *Yes* (*Áno*)
- *No* (*Nie*)

* Nie je k dispozícii u všetkých modelov

Obrazovka audiosystému/informačná obrazovka

Zobrazuje stav audiosystému a hodiny. Z tejto obrazovky možno prejsť na rôzne možnosti nastavenia.



►► Obrazovka audiosystému/informačná obrazovka

Používanie dotykovej obrazovky

- Ovládajte funkcie zvuku pomocou jednoduchých gest, ako sú dotyky, ťahanie prstom a posúvanie.
- Niektoré položky môžu byť počas jazdy zobrazené sivou farbou, aby sa predišlo potenciálnemu rušeniu vodiča.
- Môžete použiť hlasové príkazy.
- V dôsledku použitia rukavíc sa môže zhoršiť odozva dotykovej obrazovky, prípadne nemusí reagovať vôbec.

Nastavenie citlivosti dotykovej obrazovky môžete zmeniť.

►► **Prispôbitelné funkcie** Str. 345

■ Funkcia skratky aplikácií

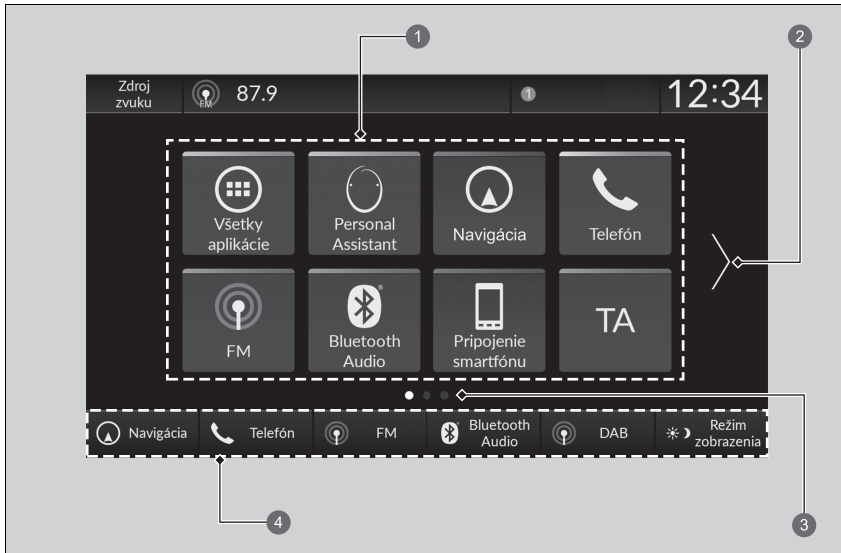

- ❶ Ikony skratiek aplikácií
- ❷ Šípka
- ❸ Indikátor stránky
- ❹ Prepínače zmeny režimu

■ Prepnutie na ďalšiu obrazovku

Výber alebo alebo potiahnutím prsta po obrazovke doľava alebo doprava prejdete na ďalšiu obrazovku.

►► Funkcia skratky aplikácií

Na domovskú obrazovku je možné pridať až šesť stránok.

Stlačením tlačidla prejdete z ktorejkoľvek stránky priamo späť na prvú stránku domovskej obrazovky.

■ Pridávanie ikon aplikácií na domovskú obrazovku

Ikony aplikácií možno pridávať na domovskú obrazovku.

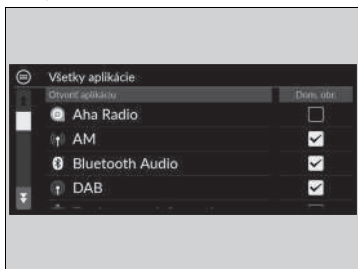

1. Stlačte tlačidlo .
2. Vyberte možnosť  **Všetky aplikácie**.
3. Začiarknite políčka pre požadované aplikácie.

►► Pridávanie ikon aplikácií na domovskú obrazovku

Vopred nainštalované aplikácie sa nemusia spustiť normálne. Ak k tomu dôjde, je potrebné reštartovať systém. Nastavte režim napájania do polohy VOZIDLO VYPNUTÉ a potom opäť vyberte režim ZAPNUTÉ. Potom aplikáciu spustíte znova. Ak sa vám naďalej nedarí spustiť aplikácie, musíte resetovať systém.

➤ **Obnovenie všetkých nastavení na predvolené hodnoty** Str. 358

Ak vykonáte príkaz **Obnovenie dát z výrobného závodu**, všetky nastavenia sa môžu obnoviť na predvolené výrobné nastavenia.

➤ **Obnovenie všetkých nastavení na predvolené hodnoty** Str. 358

Ak sa tieto aplikácie nespustia normálne ani po použití položky **Obnovenie výrobných údajov**, obráťte sa na predajcu.

■ Presúvanie ikon na domovskej obrazovke

Na domovskej obrazovke možno meniť polohu.



1. Stlačte tlačidlo .
2. Vyberte a podržte ikonu.
 - ▶ Obrazovka sa prepne na obrazovku prispôsobenia.
3. Chyťte a presuňte ikonu na želané miesto.
4. Vyberte položku **Hotovo**.
 - ▶ Zobrazenie sa vráti na domovskú obrazovku.

▶ Presúvanie ikon na domovskej obrazovke

Vyberte položku **Tipy** na zobrazenie tipov. Ak ich chcete skryť, znovu ju vyberte.

■ Odstránenie ikon z domovskej obrazovky

Z domovskej obrazovky možno odstrániť ikony.



1. Stlačte tlačidlo **HOME**.
2. Vyberte a podržte ikonu.
 - ▶ Obrazovka sa prepne na obrazovku prispôsobenia.
3. Presuňte ikonu, ktorú chcete odstrániť, do oblasti záhlavia.
 - ▶ Ikona sa odstráni z domovskej obrazovky.
4. Vyberte položku **Hotovo**.
 - ▶ Zobrazenie sa vráti na domovskú obrazovku.

▶▶ Odstránenie ikon z domovskej obrazovky

Odstránením ikony z domovskej obrazovky sa neodstráni daná aplikácia.

Vyberte položku **Tipy** na zobrazenie tipov. Ak ich chcete skryť, znovu ju vyberte.

■ Pridanie ikon skratiek na domovskú obrazovku

Do spodnej časti domovskej obrazovky je možné pridať až päť ikon.



1 Prepínače zmeny režimu

1. Stlačte tlačidlo .
2. Vyberte a podržte ikonu.
 - Obrazovka sa prepne na obrazovku prispôsobenia.
3. Presuňte a pustite ikonu, ktorú chcete pridať do spodnej časti domovskej obrazovky.
 - Ikona sa uloží v oblasti prepínača zmeny režimu.
4. Vyberte položku **Hotovo**.
 - Zobrazenie sa vráti na domovskú obrazovku.

► Pridanie ikon skratiek na domovskú obrazovku

Vyberte položku **Tipy** na zobrazenie tipov. Ak ich chcete skryť, znovu ju vyberte.

■ Stavová oblasť

Zobrazuje indikátory informácií o vozidle, pripojené telefóny atď. v oblasti záhlavia. Výberom týchto ikon môžete potvrdiť podrobné informácie.



1. Vyberte ikonu stavu systému
► Objaví sa stavová oblasť.
2. Výberom položky zobrazíte podrobnosti o danej položke.
3. Stlačte tlačidlo **BACK** alebo vyberte ikonu stavu systému, čím danú oblasť zatvoríte.

1 Ikona stavu systému

■ Výber zdroja zvuku

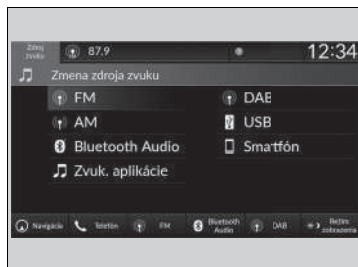

Vyberte možnosť **Zdroj zvuku** a potom výberom ikony v zozname zdrojov prepnete zdroj zvuku.

■ Obmedzenia manuálnej obsluhy

Keď sa vozidlo pohybuje, niektoré manuálne funkcie sú vypnuté alebo ich nemožno používať.

Kým sa vozidlo nezastaví, nemôžete vybrať žiadnu možnosť, ktorá sa zobrazuje nasivo.

Nastavenie hodín

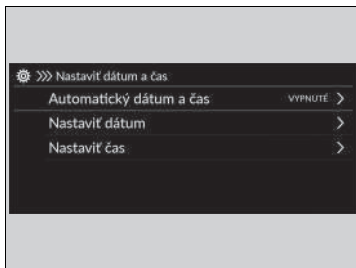

Nastavenie hodín

Čas môžete upraviť manuálne a nastaviť tapetu hodín na obrazovke audiosystému/informačnej obrazovke.



1. Stlačte tlačidlo .
2. Vyberte položku **Všeobecné nastavenia**.
3. Vyberte položku **System**.
4. Vyberte **Dátum a čas**.
5. Vyberte **Nastaviť dátum a čas**.
6. Vyberte **Automatický dátum a čas** a potom **VYPNUTÉ**.

Nastavenie dátumu:

7. Vyberte položku **Nastaviť dátum**.
8. Vyberte /.
9. Výberom položky **Uložiť** nastavte dátum.



Nastavenie času:

7. Vyberte položku **Nastaviť čas**.
8. Vyberte /.
9. Výberom **Uložiť** nastavte čas.

Nastavenie hodín

Hodiny sa aktualizujú automaticky prostredníctvom audiosystému.

Hodiny môžete nastaviť tiež dotykom na hodiny v oblasti záhlavia na obrazovke audiosystému/informačnej obrazovke, na možnosť **Hodiny** na domovskej obrazovke alebo na možnosť  **Všetky aplikácie**.

1. Dotknite sa hodín na obrazovke.
Zobrazí sa obrazovka s ciferníkom hodín.
2. Vyberte položku **Nastavenia**.
3. Vyberte **Dátum a čas**.
4. Vyberte **Nastaviť dátum a čas**.
5. Vyberte **Automatický dátum a čas** a potom **VYPNUTÉ**.
6. Vyberte **Nastaviť dátum** alebo **Nastaviť čas**.
7. Upravte dátum, hodiny a minúty pomocou tlačidiel /.
8. Výberom **Uložiť** nastavte čas.



Zobrazenie hodín môžete prispôsobiť.

 **System** Str. 346

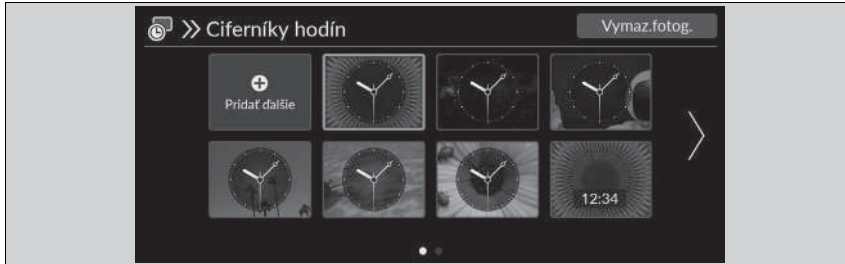
Nastavenie tapety hodín





■ Importovanie tapety hodín

1. Pripojte pamäťové zariadenie USB k portu USB.
▶ **Porty USB** Str. 288
2. Stlačte tlačidlo .
3. Vyberte položku **Hodiny**.
▶ Ak sa na domovskej obrazovke nezobrazujú **Hodiny**, vyberte možnosť  **Všetky aplikácie**.
4. Vyberte položku **Nastavenia**.
5. Vyberte položku **Ciferníky hodín**.
6. Vyberte položku **Pridať ďalšie**
▶ V zozname sa zobrazí miniatúra obrázkov uložených na pamäťovej jednotke USB.
7. Vyberte požadovaný obrázok, ktorý chcete importovať.
▶ Naraz je možné vybrať viac obrázkov.
8. Zvoľte položku **OK**.
▶ Zobrazia sa zvolené obrázky.
9. Vyberte položku **Prenos**.
▶ Vráťte sa na obrazovku nastavenia tapety hodín.



▶ Nastavenie tapety hodín

- Keď importujete súbory s tapetami, obrázok musí byť umiestnený v koreňovom adresári pamäťového zariadenia USB.
Obrázky v priečinku nemožno importovať.
- Názov súboru musí mať menej ako 64 bytov.
- Formát súboru s obrázkom na importovanie musí byť BMP (bmp) alebo JPEG (jpg).
- Limit veľkosti individuálneho súboru je menší ako 10 MB.
- Ak pamäťové zariadenie USB neobsahuje žiadne obrázky, zobrazí sa hlásenie.
- Môžete importovať až 11 obrázkov.
- Maximálna veľkosť obrázkov je 4 096 x 2 304 pixlov. Ak je veľkosť obrázka menšia ako 1 280 x 720 pixlov, obrázok sa zobrazí v strednej časti obrazovky s čiernymi okrajmi.

■ Výber tapety hodín

1. Stlačte tlačidlo .
2. Vyberte položku **Hodiny**.
 - ▶ Ak sa na domovskej obrazovke nezobrazujú **Hodiny**, vyberte možnosť  **Všetky aplikácie**.
3. Vyberte položku **Nastavenia**.
4. Vyberte položku **Ciferníky hodín**.
5. Vyberte požadovaný obrázok, ktorý chcete nastaviť.
 - ▶ Na obrazovke sa zobrazí ukážka.
6. Vyberte položku **Uložiť**.
 - ▶ Zobrazí sa obrazovka hodín s nastavenou tapetou.

■ Odstránenie tapety hodín

1. Stlačte tlačidlo .
2. Vyberte položku **Hodiny**.
 - ▶ Ak sa na domovskej obrazovke nezobrazujú **Hodiny**, vyberte možnosť  **Všetky aplikácie**.
3. Vyberte položku **Nastavenia**.
4. Vyberte položku **Ciferníky hodín**.
5. Vyberte položku **Vymazať fotografie**.
6. Vyberte požadovanú tapetu, ktorú chcete odstrániť.
 - ▶ Naraz je možné vybrať viac obrázkov.
7. Zvoľte položku **OK**.
 - ▶ Zobrazia sa zvolené obrázky.
8. Zvoľte položku **Delete** (Odstrániť).
 - ▶ Vráťte sa na obrazovku nastavenia tapety hodín.

Nastavenie zvuku

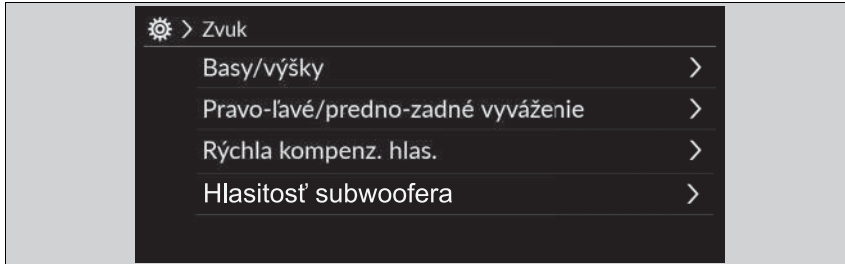

1. Vyberte zdroj zvuku.
2. Vyberte položku **Zvuk**.
3. Vyberte požadované nastavenie.

Vyberte položku z nasledujúcich možností:

- **Basy/výšky:** Výšky, stredné pásmo, basy
- **Pravo-ľavé/predno-zadné vyváženie:** Pravo-ľavé/predno-zadné vyváženie
- **Rýchla kompenz. hlas.:** Kompenzácia hlasitosti podľa rýchlosti (SVC)
- **Hlasitosť subwoofera*:** Subwoofer, stredový reproduktor

Nastavenie zvuku

Funkcia SVC reguluje úroveň hlasitosti na základe rýchlosti vozidla. Pri rýchlejšej jazde sa hlasitosť zvýši. Pri spomalení sa hlasitosť zníži.

Zvuk môžete upraviť aj nasledujúcim postupom.

1. Stlačte tlačidlo .
2. Vyberte položku **Všeobecné nastavenia**.
3. Vyberte položku **Zvuk**.

Na vynulovanie každého nastavenia pre **Basy/výšky**, **Pravo-ľavé/predno-zadné vyváženie**, **Rýchlu kompenzáciu hlasitosti** and **Hlasitosť subwoofera*** vyberte položku **Predv. nast.** na obrazovke príslušného nastavenia.

* Nie je k dispozícii u všetkých modelov

Nastavenie displeja

Jas obrazovky môžete nastaviť samostatne pre denný a samostatne pre nočný režim.

Manuálne prepínanie režimu zobrazenia



Vyberte položku  (Režim zobrazenia).

► Na niekoľko sekúnd sa zobrazí lišta jasů.

► Výberom položky  alebo  nastavte jas.

Nastavenie displeja

Jas obrazovky môžete upraviť posúvaním prsta po lište Jas alebo ťuknutím na ňu.

Jas obrazovky môžete zmeniť aj pomocou nasledujúcich postupov.

1. Stlačte tlačidlo .
2. Vyberte položku **Všeobecné nastavenia**.
3. Vyberte položku **Displej**.
4. Vyberte požadované nastavenie.

Výberom položky **Predvolené nastavenia** resetujte nastavenia.

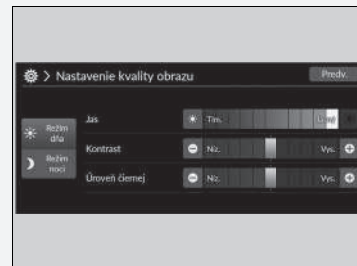



Aktualizácie systému

Okrem tureckých modelov

Firmvér audiosystému je možné aktualizovať pomocou telematickej riadiacej jednotky (TCU) s aktívnym odberom služby.

Aktualizácia

Keď je k dispozícii aktualizácia audiosystému, v stavovej oblasti sa zobrazí oznámenie. Na aktualizáciu systému použijete nasledujúci postup.

1. Stlačte tlačidlo .
2. Vyberte položku **Aktualizácie systému**.
 - ▶ Ak sa na domovskej obrazovke nezobrazujú **Aktualizácie systému**, vyberte možnosť  **Všetky aplikácie**.
 - ▶ Systém skontroluje, či nie sú dostupné aktualizácie.
 - ▶ Ak sa na domovskej obrazovke zobrazuje ikona aktualizácie, vyberte ikonu stavu.
 - ▶ **Stavová oblasť** Str. 302
3. Vyberte možnosť **Stiahnuť**.
 - ▶ Ak sa vyžaduje potvrdenie stiahnutia používateľom, zobrazí sa na obrazovke oznámenie.
4. Vyberte položku **Inštalovať teraz** alebo **Inšt., keď je vozid. vyp.**.
 - ▶ Ak je aktualizácia pripravená, na obrazovke sa zobrazí oznámenie.

▶ Aktualizácia

Systém môžete aktualizovať prostredníctvom siete Wi-Fi, nemôžete však použiť portál na prihlásenie do siete, ktorý vyžaduje prihlasovacie údaje alebo dohodu o podmienkach používania prehliadača.

Stahovanie bude zrušené v nasledovných prípadoch:

- Vaše Wi-Fi pripojenie je prerušené.
- Vypnete systém napájania, keďže je 12-voltový akumulátor takmer vybitý.

Stahovanie sa obnoví pri ďalšom vytvorení pripojenia Wi-Fi.

Z dôvodu ochrany 12-voltového akumulátora nie je možné zvoliť možnosť **Inšt., keď je vozid. vyp.**, keď je batéria takmer vybitá. Ak chcete nainštalovať aktualizované údaje, nabite batériu alebo vyberte položku **Inštalovať teraz**.

Nastavenia aktualizácie systému

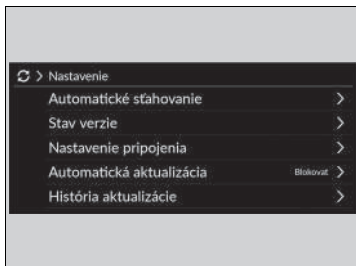



Môžete vybrať nasledujúce nastavenia.

- **Automatické sťahovanie**
- **Stav verzie**
- **Nastavenie pripojenia**
- **Automatická aktualizácia***
- **História aktualizácie**



Nastavenia automatického sťahovania

Na zmenu nastavenia automatického sťahovania systému použite nasledujúci postup.

1. Stlačte tlačidlo .
2. Vyberte položku **Aktualizácie systému**.
 - ▶ Ak sa na domovskej obrazovke nezobrazujú **Aktualizácie systému**, vyberte možnosť  **Všetky aplikácie**.
3. Vyberte položku **Nastavenia**.
4. Vyberte položku **Automatické sťahovanie**
5. Vyberte prístupový bod a potom vyberte možnosť **Povoliť**.
 - ▶ Ak nechcete systém aktualizovať automaticky, vyberte položku **Blokovať**.

Zobraziť verziu a stav aktualizácie



Na potvrdenie stavu aktualizácie a verzie použite nasledujúci postup.

1. Stlačte tlačidlo .
2. Vyberte položku **Aktualizácie systému**.
 - ▶ Ak sa na domovskej obrazovke nezobrazujú **Aktualizácie systému**, vyberte možnosť  **Všetky aplikácie**.
3. Vyberte položku **Nastavenia**.
4. Vyberte položku **Stav verzie**

* Nie je k dispozícii u všetkých modelov



■ Nastavenie pripojenia

Pripojte sa k internetu cez sieť Wi-Fi pomocou nasledujúceho postupu.

1. Stlačte tlačidlo .
2. Vyberte položku **Aktualizácie systému**.
 - ▶ Ak sa na domovskej obrazovke nezobrazujú **Aktualizácie systému**, vyberte možnosť  **Všetky aplikácie**.
3. Vyberte položku **Nastavenia**.
4. Vyberte položku **Nastavenie pripojenia**.
5. Zvoľte položku **OK**.
6. Vyberte položku **Zmeniť režim**.
7. Vyberte položku **Sieť**.
 - ▶ Ak je sieť Wi-Fi vozidla vypnutá, vyberte položku **VYPNUTÉ**.



■ Nastavenia automatickej aktualizácie*

Na zmenu nastavenia automatickej automatická aktualizácie použite nasledujúci postup.

1. Stlačte tlačidlo .
2. Vyberte položku **Aktualizácie systému**.
 - ▶ Ak sa na domovskej obrazovke nezobrazujú **Aktualizácie systému**, vyberte možnosť  **Všetky aplikácie**.
3. Vyberte položku **Nastavenia**.
4. Vyberte položku **Automatická aktualizácia**.
5. Vyberte možnosť **Prijať**.
 - ▶ Ak nechcete, aby sa systém aktualizoval automaticky, vyberte možnosť **Odmietnuť**.

■ Zobrazenie histórie aktualizácií



Na overenie histórie aktualizácií použite nasledujúci postup.

1. Stlačte tlačidlo .
2. Vyberte položku **Aktualizácie systému**.
 - ▶ Ak sa na domovskej obrazovke nezobrazujú **Aktualizácie systému**, vyberte možnosť  **Všetky aplikácie**.
3. Vyberte položku **Nastavenia**.
4. Vyberte položku **História aktualizácie**.



* Nie je k dispozícii u všetkých modelov

Ako aktualizovať bezdrôtovo

■ Nastavenie režimu bezdrôtového pripojenia



1. Stlačte tlačidlo  HOME.
2. Vyberte položku **Aktualizácie systému**.
 - ▶ Ak sa na domovskej obrazovke nezobrazujú **Aktualizácie systému**, vyberte možnosť  **Všetky aplikácie**.
3. Vyberte položku **Nastavenia**.
4. Vyberte položku **Nastavenie pripojenia**.
5. Zvoľte položku **OK**.
6. Vyberte položku **Zmeniť režim**.
7. Vyberte položku **Sieť**.
 - ▶ Vráťte sa na zoznam sietí.
8. Vyberte prístupový bod zo zoznamu sietí.
 - ▶ Ak audiosystém vyžaduje heslo, zadajte ho.
9. Zvoľte položku **Pripojiť**.

■ Aktualizácia



1. Stlačte tlačidlo  HOME.
2. Vyberte položku **Aktualizácie systému**.
 - ▶ Ak sa na domovskej obrazovke nezobrazujú **Aktualizácie systému**, vyberte možnosť  **Všetky aplikácie**.
3. Vyberte položku **Pom. bezdr. siete**.
4. Vyberte možnosť **Stiahnuť**.
 - ▶ Ak sa vyžaduje potvrdenie stiahnutia používateľom, zobrazí sa na obrazovke oznámenie.
5. Vyberte položku **Inštalovať teraz** alebo **Inšt., keď je vozid. vyp.**.
 - ▶ Ak je aktualizácia pripravená, na obrazovke sa zobrazí oznámenie.

Spôsob aktualizácie prostredníctvom USB zariadenia

■ Stiahnite si súbory aktualizácie zo servera

1. Stlačte tlačidlo .
2. Vyberte položku **Aktualizácie systému**.
 - ▶ Ak sa na domovskej obrazovke nezobrazujú **Aktualizácie systému**, vyberte možnosť  **Všetky aplikácie**.
3. Vyberte možnosť **Iné spôsoby**.
4. Vyberte položku **Pomocou USB**.
 - ▶ Na obrazovke sa zobrazí oznámenie.
5. Pripojte USB zariadenie do USB portu.
 - ▶ Údaje inventára sa skopírujú do zariadenia USB.
 - ▶  **Porty USB** Str. 288
6. Odstráňte USB zariadenie z USB portu.
7. Pripojte zariadenie USB k počítaču a potom stiahnite aktualizčné súbory.
 - ▶ Kliknite na odkaz a stiahnite požadované súbory aktualizácie softvéru. Pozrite si pokyny na stránke <https://usb.honda.com>.

■ Aktualizácia audiosystému

1. Stlačte tlačidlo .
2. Vyberte položku **Aktualizácie systému**.
3. Vyberte možnosť **Iné spôsoby**.
4. Vyberte položku **Pomocou USB**.
 - ▶ Na obrazovke sa zobrazí oznámenie.
5. Pripojte zariadenie USB s aktualizáčnymi súbormi do portu USB.
 - ▶ Na obrazovke sa zobrazí oznámenie.
 - ▶  **Porty USB** Str. 288
6. Vyberte položku **Inštalovať teraz**.
 - ▶ Ak je aktualizácia úspešná, na obrazovke sa zobrazí oznámenie.

▶▶ Spôsob aktualizácie prostredníctvom USB zariadenia

Odporúča sa zariadenie USB naformátované v systéme FAT32 s veľkosťou 8 GB až 32 GB s voľným priestorom minimálne 8 GB.

Pred začatím procesu aktualizácie z USB zariadenia nezabudnite odstrániť všetky predchádzajúce súbory inventára alebo aktualizácie z USB zariadenia.

Prehrávanie FM/AM rádia



- 1 Nastavenia ikona
- 2 Zvuk ikona
- 3 Ikony predvolieb
- 4 Zoznam staníc ikona

- 5 Prehľadávanie ikona
- 6 Ladenie ikona
- 7 Vyhľadáť ikona

Pamäť predvolieb

Naladíte frekvenciu rozhlasovej stanice pre predvolenú pamäť.
Uloženie stanice:

1. Naladíte požadovanú stanicu.
2. Výberom a podržaním ikony predvolby danú stanicu uložíte.
 - ▶ Výberom možnosti **Stlač.a podrž.** môžete nastaviť novú predvolenú stanicu.

Zoznam staníc

Uvádza rozhlasové stanice s najsilnejším signálom vo vybranom pásme.

1. Vyberte položku **Zoznam staníc** na zobrazenie zoznamu.
2. Vyberte stanicu.

Manuálna aktualizácia

Aktualizáciu zoznamu staníc môžete vykonať kedykoľvek.

1. Vyberte položku **Zoznam staníc** na zobrazenie zoznamu.
2. Vyberte položku **Obnoviť**.

Prehľadávať

Pustí 10 sekundovú ukážku každej zo staníc s najsilnejším signálom vo vybranom pásme.
Na spustenie vyhľadávania vyberte položku **Prehľadávať** a na jeho vypnutie vyberte položku **Zrušiť** alebo stlačte tlačidlo .

Vyhľadať

Vyberte ikonu  alebo  na vyhľadanie vo vybranom pásme stanicu so silným signálom smerom nahor alebo nadol.

▶▶ Pamäť predvolieb

Indikátor **ST** na obrazovke signalizuje stereofónne vysielanie v pásme FM.

Prepínanie režimu zvuku

Rolujte nahor alebo nadol pre výber možnosti  (audio) na ľavom nastavovacom koliesku.

 **Dialkové ovládanie audiosystému** Str. 289

V pamäti predvolieb možno uložiť 12 staníc FM/AM.

Zvuk

Prispôsobuje nastavenia zvuku.

➤ **Nastavenie zvuku** Str. 307

Obrazovka manuálneho ladenia frekvencie rozhlasovej stanice

Vyberie použitie klávesnice na obrazovke na priame zadanie rozhlasovej frekvencie.



1 Klávesnica na obrazovke

1. Vyberte položku **Ladiť**.
2. Pomocou klávesnice na obrazovke zadajte požadovanú rozhlasovú frekvenciu.
3. Vyberte položku **Enter** to naladenie frekvencie.

Obrazovka manuálneho ladenia frekvencie rozhlasovej stanice

Môžete naladiť rozsah FM frekvencie medzi 87,5 a 108,0 MHz.

Ikony ◀/▶:

Výberom ikony ◀ alebo ▶ naladíte frekvenciu rozhlasovej stanice.

■ Funkcia Radio Data System (RDS)

Ponúka doplnkové textové informácie o zvolenej stanici FM s podporou dátovej služby RDS.

■ Vyhľadanie stanice RDS v zozname staníc

1. Vyberte položku **Zoznam staníc** na zobrazenie zoznamu počas počúvania FM stanice.
2. Vyberte stanicu.

■ Manuálna aktualizácia

Aktualizáciu zoznamu staníc môžete vykonať kedykoľvek.

1. Vyberte položku **Zoznam staníc** na zobrazenie zoznamu počas počúvania FM stanice.
2. Vyberte položku **Obnoviť**.

■ Dopravné správy (TA)

Funkcia pohotovostného režimu TA umožňuje systému prijímať dopravné správy v akomkoľvek režime (keď je funkcia zapnutá). Posledná naladená stanica musí byť stanica s podporou dopravných správ systému RDS.

Zapnutie funkcie: Zvoľte položku **TA**. Po začatí dopravných správ sa na obrazovke audiosystému/informačnej obrazovke zobrazí obrazovka s informáciami. Po skončení vysielania dopravných správ sa systém prepne späť do posledného zvoleného režimu.

- ▶ Ak sa chcete vrátiť do posledného zvoleného režimu počas dopravných správ, vyberte možnosť **Stop**.

Vypnutie funkcie: Vyberte znova položku **TA**.

☒ Funkcia Radio Data System (RDS)

Keď vyberiete stanicu v pásme FM podporujúcu službu RDS, služba RDS sa automaticky zapne a zobrazenie frekvencie sa zmení na zobrazenie názvu danej stanice. Keď však signál danej stanice zoslabne, namiesto názvu stanice sa zobrazí príslušná frekvencia.

☒ Dopravné správy (TA)

Indikátor **TA** sa zobrazí v oblasti záhlavia, keď je zapnutá funkcia pohotovostného režimu TA.

Ak vyberiete položku **Prehľadávanie**, kým je zapnutá funkcia pohotovostného režimu TA, systém bude vyhľadávať len stanice TP.

Výber možnosti **TA** počas dopravných správ nezruší funkciu pohotovostného režimu TA.

Nastavenia

Zmení nastavenia RDS.

1. Nastavenia.

2. Zvoľte možnosť.

- **Dopravné informácie:** Zapnutie a vypnutie dopravných informácií. (**ZAP./VYP.*1**)
- **AF:** Zapnutie a vypnutie automatickej zmeny frekvencie rovnakého programu v rôznych regiónoch. (**ZAP.*1/VYP.**)
- **REG:** Zapnutie a vypnutie možnosti ponechania naladených rovnakých staníc v rámci daného regiónu, aj keď signál zoslabne. (**ZAP.*1/VYP.**)
- **SPRÁVY:** Zapnutie a vypnutie s cieľom automaticky naladiť spravodajský program. (**ZAP./VYP.*1**)

*1: Predvolené nastavenie

Prehrávanie vysielania DAB

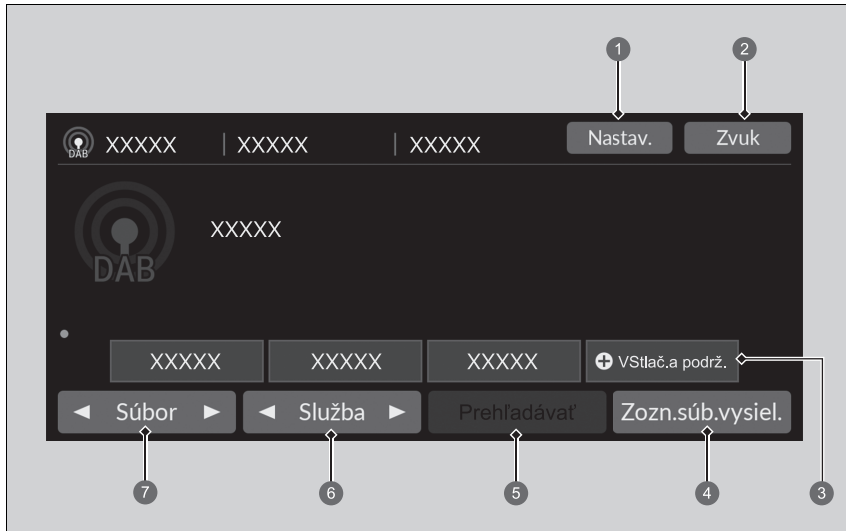

- ❶ Nastavenia Ikona
- ❷ Zvuk Ikona
- ❸ Ikony predvolieb
- ❹ Zoznam súborov Ikona

- ❺ Prehľadávanie Ikona
- ❻ Služba Ikony
- ❼ Multiplex Ikony

Funkcie

Pamäť predvolieb

Naladí predvolenú frekvenciu.

Uloženie služby:

1. Naladíte požadovanú službu.
2. Výberom a podržaním ikony predvoľby danú stanicu uložíte.
 - Výberom možnosti **Stlač.a podrž.** môžete nastaviť novú predvolenú stanicu.

Zoznam súborov

Zobrazí zoznam multiplexov, ktoré je možné prijímať v rámci vybranej služby.

1. Vyberte položku **Zoznam súborov** na zobrazenie zoznamu.
2. Vyberte multiplex.

Manuálna aktualizácia

Aktualizáciu zoznamu multiplexov môžete vykonať kedykoľvek.

1. Vyberte položku **Zoznam súborov** na zobrazenie zoznamu.
2. Vyberte položku **Obnoviť**.

Multiplex

Naladí multiplex.

1. Vyberte položku ◀ až ▶ naladenie multiplexu.
2. Stlačením a podržaním položky ◀ alebo ▶ vo vybranej službe zhora nadol vyhľadávate multiplexy, až kým sa nenájde multiplex, ktorý je možné prijať.

Služba

Naladí komponent služby.

Na naladenie vyberte položku ◀ alebo ▶.

►► Pamäť predvolieb

Prepínanie režimu zvuku

Rolujte nahor alebo nadol pre výber možnosti  (audio) na ľavom nastavovacom koliesku.

► **Dialkové ovládanie audiosystému** Str. 289

V pamäti predvolieb možno uložiť 12 staníc DAB.

Prehľadávať

Prehrá 10-sekundovú ukážku každého z multiplexov alebo služieb v rámci vybranej služby. Na spustenie vyhľadávania vyberte položku **Prehľadávať** a na jeho vypnutie vyberte položku **Zrušiť** alebo stlačte tlačidlo .

Zvuk

Prispôsobuje nastavenia zvuku.

 **Nastavenie zvuku** Str. 307

Nastavenia

Zmení nastavenia DAB.

1. Nastavenia.

2. Zvoľte možnosť.

- **Spojenie DAB-DAB:** Vyberte, či systém automaticky vyhľadá rovnakú stanicu z multiplexov a prepne na ňu. (**ZAP.*1/VYP.**)
- **Spojenie DAB-FM:** Vyberte, či sa systém automaticky prepne do pásma FM, ak v uvedenom pásme nájde rovnakú stanicu. (**ZAP.*1/VYP.**)
- **Režim vyhľadávania:** Prehrá 10-sekundovú ukážku každého z multiplexov alebo služieb v rámci vybranej služby. (**All/Multiplex*1**)

*1: Predvolené nastavenie

Prehrávanie obsahu prehrávača iPod

Použitím portu USB pripojte iPod k portu USB a vyberte režim USB.

➔ **Porty USB** Str. 288



- | | |
|----------------------------------|---------------------|
| ➊ Zvuk ikona | ➋ Skladba ikony |
| ➌ Ikona náhodne | ➍ Prehľadávať ikona |
| ➎ Ikona opakovať | ➏ Obrázok albumu |
| ➐ Ikona prehrávania/pozastavenia | |

▶▶ Prehrávanie obsahu prehrávača iPod

Dostupné prevádzkové funkcie sa líšia podľa modelov alebo verzií. Niektoré funkcie nemusia byť dostupné v audiosystéme vozidla.

V prípade problému sa na obrazovke audiosystému/informačnej obrazovke zobrazí chybové hlásenie.

➔ **Zariadenie iPod/jednotka USB flash** Str. 377

Ak v zariadení iPhone/iPod pracujete s hudobnou aplikáciou a telefón je pripojený k audiosystému, s rovnakou aplikáciou sa nemusí dať pracovať aj na obrazovke audiosystému/informácií.

V prípade potreby zariadenie odpojte a znova pripojte.

Keď je smartfón pripojený cez Apple CarPlay alebo Android Auto, zdroj iPod/USB nebude dostupný a zvukové súbory v telefóne bude možné prehrávať iba pomocou systému Apple CarPlay alebo Android Auto.

■ Výber skladby zo zoznamu Hľadanie hudby

Výberom prejdete na obrazovku vyhľadávania hudby.

1. Vyberte položku **Prehľadávať**.
2. Zvoľte kategóriu vyhľadávania.
3. Pokračujte vo výbere, kým nenájdete požadovanú skladbu.

■ Ako vybrať režim prehrávania

Pri prehrávaní skladby môžete vybrať režim náhodného výberu a režim opakovaného prehrávania.

■ Náhodne/opakovať

Vyberte ikonu náhodne alebo opakovať, kým sa nezobrazí požadovaný režim.

Náhodne

 (vypnúť náhodný výber): Vypnutie režimu náhodného výberu.

 (náhodný výber všetkých skladieb): Všetky dostupné skladby vo zvolenom zozname sa budú prehrávať v náhodnom poradí.

Opakovanie

 (vypnúť opakovanie): Vypnutie režimu opakovania.

 (opakovať skladbu): Opakuje aktuálnu skladbu.

 (opakovať všetky): Opakovať všetky skladby.

■ Pozastavenie alebo obnovenie prehrávania skladby

Vyberte ikonu prehrávať/pozastaviť

■ Ako zmeniť skladbu

Môžete vybrať položku  alebo  na zmenu skladieb. Stlačením a podržaním sa možno rýchlo presúvať v danej skladbe.

■ Zvuk

Môžete prispôbiť nastavenia zvuku.

 **Nastavenie zvuku** Str. 307

Prehrávanie obsahu služby Aha™

Službu Aha™ možno zobraziť a ovládať na obrazovke audiosystému/informačnej obrazovke, keď je smartfón pripojený k audiosystému prostredníctvom rozhrania Wi-Fi.

📌 **Pripojenie Wi-Fi** Str. 335



▶▶ Prehrávanie obsahu služby Aha™

Aha™ od spoločnosti Harman je cloudová služba, ktorá organizuje váš obľúbený webový obsah do živých rozhlasových staníc. Môžete využívať prístup k podcastom, internetovým rádiám, službám využívajúcim informácie o polohe a audio aktualizáciám z lokálit sociálnych médií.

Dostupné prevádzkové funkcie sa líšia v závislosti od verzie softvéru. Niektoré funkcie nemusia byť dostupné v audiosystéme vozidla.

Položky ponuky sa líšia v závislosti od vybranej stanice.

Pred používaním služby Aha™ vo vozidle je najprv potrebné vytvoriť konto v tejto službe. Viac informácií nájdete na lokalite www.aharadio.com.

Prehrávanie z jednotky USB flash

Váš audio systém číta a prehráva zvukové a video súbory na USB pamäťovej jednotke. Pripojte pamäťové zariadenie USB flash k portu USB a vyberte režim USB.

► **Porty USB** Str. 288

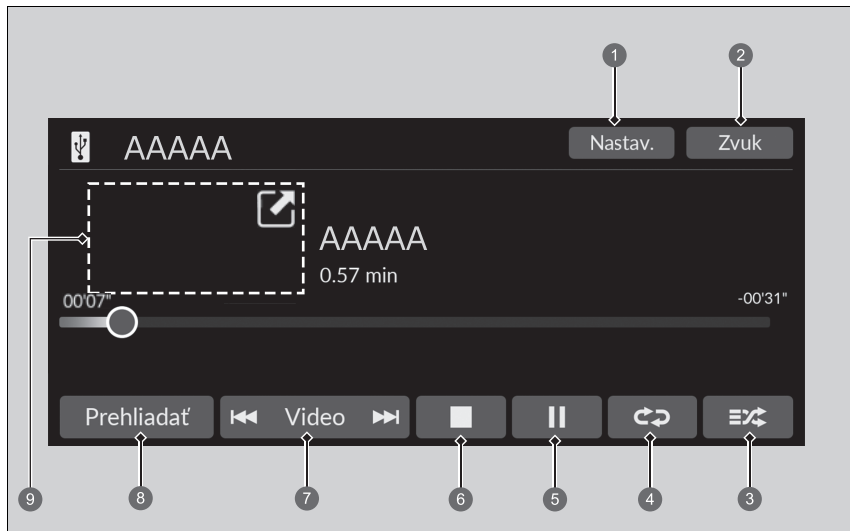

- | | |
|------------------------------------------------------------------------------------------------------------------------------------------------------------------------------------------|--------------------------------------------------------------------------------------------------------------------------------------------------------------------------------------------------------------------|
| <ul style="list-style-type: none"> 1 Nastavenia ikona* 2 Zvuk ikona 3 Ikona náhodne 4 Ikona opakovať 5 Ikona prehrávania/pozastavenia | <ul style="list-style-type: none"> 6 Ikona zastaviť* 7 Skladba*/Video* ikony 8 Prehľadávať ikona 9 Obrázok albumu* (Prehrávanie hudby)/ Mini Player* (Prehrávanie videa) |
|------------------------------------------------------------------------------------------------------------------------------------------------------------------------------------------|--------------------------------------------------------------------------------------------------------------------------------------------------------------------------------------------------------------------|

►► Prehrávanie z jednotky USB flash

Na prehrávanie zvukových súborov alebo video súborov na pamäťovej jednotke USB môžete použiť nasledujúce formáty.

Pri prehrávaní zvukového súboru: MP3, WMA, AAC*, FLAC, PCM/WAVE

Pri prehrávaní súboru videa: MP4, AVI, MKV, ASF/WMV

* 1: Táto jednotka prehráva iba súbory formátu AAC nahraté pomocou programu iTunes.

■ Výber súboru zo zoznamu Vyhľadávanie hudby

Výberom prejdete na obrazovku vyhľadávania hudby.

1. Vyberte položku **Prehľadávať**.
2. Vyberte možnosť **Aktuálny zoznam skladieb, Hudba** alebo **Video**.
3. Pokračujte vo výbere, kým nenájdete požadovanú skladbu alebo video.

▶▶ Prehrávanie z jednotky USB flash

Používajte odporúčané pamäťové zariadenia USB.

▶ **Všeobecné informácie o audiosystéme** Str. 379

Súbory WMA a AAC chránené správou digitálnych práv (DRM) nie je možné prehrať.

Audiosystém zobrazí správu **Neprehrateľný súbor** a prejde na nasledujúci súbor.

V prípade problému sa na obrazovke audiosystému/ informačnej obrazovke zobrazí chybové hlásenie.

▶ **Zariadenie iPod/jednotka USB flash** Str. 377

Ako vybrať režim prehrávania

Pri prehrávaní súboru môžete vybrať režimy opakovania a náhodného výberu.

■ Náhodne/Opakovať

Vyberte ikonu náhodne alebo opakovane, kým sa nezobrazí požadovaný režim.

Náhodne

 (vypnúť náhodný výber): Vypnutie režimu náhodného výberu.

 (náhodne všetky súbory): Prehráva všetky súbory v náhodnom poradí.

 (náhodne v priečinku): Prehráva všetky súbory v aktuálnom priečinku v náhodnom poradí.

Opakovanie





 (vypnúť opakovanie): Vypnutie režimu opakovania.

 (opakovať súbor): Opakuje aktuálny súbor.

 (opakovať priečinku): Opakuje všetky súbory v aktuálnom priečinku.

■ Pri prehrávaní súboru videa*

 (zastaviť): Výberom zastavíte súbor.

 / : Ak chcete zúžiť obrazovku videa, vyberte položku . Vyberte položku  na rozšírenie obrazovky videa.

■ Pozastavenie alebo obnovenie prehrávania súboru

Vyberte ikonu prehrávať/pozastaviť

Ako zmeniť súbor

Ikony **Skladba*** / **Video***

Môžete ich vybrať na zmenu súborov. Stlačením a podržaním sa rýchlo presúvate v rámci aktuálneho súboru.

Zvuk

Môžete prispôsobiť nastavenia zvuku.

🔧 **Nastavenie zvuku** Str. 307

Nastavenia

Zmení nastavenia USB pri prehrávaní súboru videa.

1. **Nastavenia.**
2. Zvoľte možnosť.
 - **Nastavenia obrazu:** Zmena jasov obrazovky audiosystému/informačnej obrazovky. Výberom položky **Predvolené nastavenia** resetujete nastavenia. (**Jas/Kontrast/Úroveň čiernej/Farba/Odtieň**).
 - **Pomer strán:** Slúži na výber režimu zobrazenia s iným pomerom strán: (**Originálne/Normálne^{*1}/Plné/Priblíženie**)
 - **Umiestnenie prekrytia hodín:** Zmena umiestnenia hodín. (**Vpravo hore^{*1}/Vľavo hore/Vpravo dole/Vľavo dole/VYP.**)

*1: Predvolené nastavenie

Prehrávanie *Bluetooth*® Audio

Audiosystém umožňuje počúvať hudbu z telefónu s rozhraním *Bluetooth*.

Táto funkcia je k dispozícii, keď je telefón spárovaný a pripojený k telefónnemu systému hands-free (HFT) vozidla.

➤ **Nastavenie telefónu** Str. 366



- | | |
|-----------------------------------------|----------------------------|
| ➊ Zvuk ikona | ➋ Skladba ikony |
| ➌ Ikona náhodne | ➍ Prehľadávať ikona |
| ➎ Ikona opakovať | ➏ Obrázok albumu |
| ➐ Ikona prehrávania/pozastavenia | |

▶▶ Prehrávanie *Bluetooth*® Audio

Nie všetky telefóny s funkciou prenosu zvuku cez rozhranie *Bluetooth* sú kompatibilné. Kompatibilitu daného telefónu si overte u predajcu.

Zákon môže zakazovať používanie určitých funkcií dátových zariadení počas šoférovania.

So systémom HFT sa dá v rovnakom čase použiť iba jeden telefón.

Ak sú vo vozidle viac ako dva spárované telefóny, systém automaticky nájde a pripojí sa k poslednému spárovanému telefónu.

Ak je so systémom HFT spárovaný viac ako jeden telefón, pred začatím prehrávania môže dôjsť k oneskoreniu.

Meno interpreta a názov albumu alebo skladby sa niekedy nemusia zobraziť správne.

V prípade niektorých zariadení nemusia byť dostupné niektoré funkcie.

Ak je momentálne pripojený telefón prostredníctvom služby Apple CarPlay alebo Android Auto, funkcia *Bluetooth*® Audio nebude z daného telefónu dostupná. Ak je však k systému pripojený ďalší telefón, je ho možné používať ako zariadenie *Bluetooth*® Audio výberom režimu zvuku.

➤ **Nastavenie telefónu** Str. 366

Prehrávanie súborov *Bluetooth*® Audio

1. Skontrolujte, či je telefón spárovaný a pripojený k systému.
 **Nastavenie telefónu** Str. 366
2. Vyberte režim *Bluetooth*® Audio.

Ak systém nerozpozna telefón, môže byť už pripojený iný telefón kompatibilný so systémom HFT, ktorý však nepodporuje funkciu *Bluetooth*® Audio.

Ako vybrať režim prehrávania

Pri prehrávaní skladby môžete vybrať režim náhodného výberu a režim opakovaného prehrávania.

Náhodne

 (vypnúť náhodný výber): Vypnutie režimu náhodného výberu.

 (náhodný výber všetkých skladieb): Všetky dostupné skladby vo zvolenom zozname sa budú prehrávať v náhodnom poradí.

Opakovanie

 (vypnúť opakovanie): Vypnutie režimu opakovania.

 (opakovať skladbu): Opakuje aktuálnu skladbu.

 (opakovať všetky): Opakovať všetky skladby.

■ Pozastavenie alebo obnovenie prehrávania súboru

Vyberte ikonu prehrávať/pozastaviť

Vyhľadávanie hudby

1. Vyberte položku **Prehľadávať**.
2. Zvoľte kategóriu vyhľadávania.
3. Zvoľte položku.
 ▶ Začne hrať zvolená skladba.

🔍 Prehrávanie súborov *Bluetooth*® Audio

Ak chcete prehrať zvukové súbory, možno budete musieť vykonať niektoré kroky na telefóne. V takomto prípade sa riadte návodom na použitie od výrobcu telefónu.

Prepnutím do iného režimu pozastavíte prehrávanie hudby z telefónu.

Pripojený telefón môžete zmeniť výberom možnosti **Zmeniť zariadenie**.

 **Nastavenie telefónu** Str. 366

🔍 Vyhľadávanie hudby

V závislosti od pripojeného zariadenia *Bluetooth*® sa nemusia zobrazovať niektoré (alebo žiadne) zoznamy.

■ Zvuk

Môžete prispôbiť nastavenia zvuku.

➤ **Nastavenie zvuku** Str. 307

Aplikácie v palubnom počítači

Služba Honda Connect disponuje funkciou On Board Apps, ktorú môže vytvoriť spoločnosť Honda alebo tretie strany. Aplikácie môžu byť predinštalované alebo ich možno prevziať prostredníctvom služby Honda App Center. Niektoré aplikácie vyžadujú prístup na internet, ktorý možno nadviazať prostredníctvom pripojenia Wi-Fi.

📌 **Pripojenie Wi-Fi** Str. 335

Ďalšie informácie nájdete na nasledujúcej webovej adrese:

<https://globalappcenter.com/>

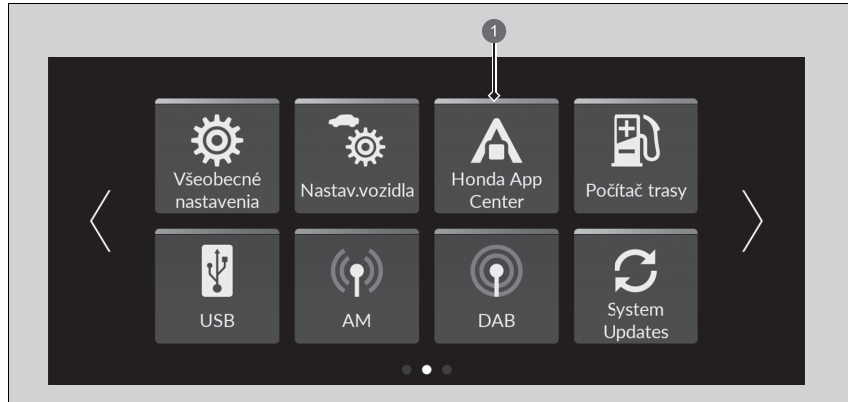

1 Ikona Honda App Center

Služba Honda App Center poskytuje prístup k rôznym službám súvisiacim s aplikáciami.

- Používanie audiosystému s displejom počas jazdy môže odvádzať vašu pozornosť od cesty, čo môže mať za následok nehodu, pri ktorej môže dôjsť k vážnemu zraneniu alebo usmrteniu. Ovládacie prvky systému obsluhujte len vtedy, keď bezpečné ovládanie dovoľujú okolnosti. **Pri ovládaní tohto zariadenia vždy dodržiavajte zákony platné v danej oblasti.**
- Aplikácie v hlavnej jednotke sa môžu kedykoľvek zmeniť. Môže to znamenať, že nebudú k dispozícii alebo budú fungovať inak. Spoločnosť Honda nebude v takýchto prípadoch niesť voči vám zodpovednosť.
- Aplikácie dostupné v zariadení môžu poskytovať iné spoločnosti ako spoločnosť Honda. Na takéto aplikácie sa môžu vzťahovať poplatky a licencie na softvér tretích strán.
- Používanie aplikácií v zariadení spolu s mobilným telefónom môže mať za následok účtovanie poplatkov za využívanie dát a roamingu a spoločnosť Honda nezodpovedá za žiadne náklady, ktoré by vám mohli vzniknúť takýmto používaním. Spoločnosť Honda vám odporúča vopred sa poradiť s poskytovateľom mobilnej siete.
- Na preberanie aplikácií zo služby Honda App Center sa vzťahujú zmluvné podmienky, ktoré nájdete na adrese: <https://globalappcenter.com/>. Okrem toho môže byť preberanie spoplatnené

Pripojenie Wi-Fi

Zvukový systém môžete pripojiť k internetu pomocou Wi-Fi na zvukovej/informačnej obrazovke. Ak váš telefón podporuje funkciu bezdrôtového prístupového bodu, systém môže s telefónom zdieľať internetové pripojenie. Na nastavenie použite nasledujúci postup.

Pripojenie k prístupovému bodu Wi-Fi

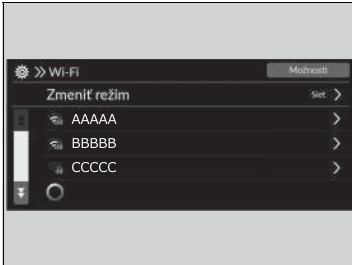

1. Stlačte tlačidlo .
2. Vyberte položku **Všeobecné nastavenia**.
3. Vyberte položku **Pripojenia**.
4. Vyberte položku **Wi-Fi**.
5. Zvoľte položku **OK**.
6. Vyberte položku **Zmeniť režim**.
7. Vyberte položku **Sieť**.
 - Ak je zdieľanie údajov nastavené na možnosť **VYP.**, na obrazovke sa zobrazí hlásenie. Musíte ho zmeniť na **ZAP.**
 - **Systém** Str. 346
 - Ak chcete vypnúť režim Wi-Fi, vyberte možnosť **VYP.**
8. Vyberte prístupový bod, ktorý chcete pripojiť k systému.
 - Ak chcete pridať novú sieť alebo vybrať uloženú sieť, vyberte položku **Možnosti**.
 - Po výbere položky **Možnosti** môžete použiť voľbu **Pridať sieť** a **Uložené siete**.

Pripojenie Wi-Fi

Wi-Fi a Wi-Fi Direct je registrovaná ochranná známka spoločnosti Wi-Fi Alliance®.



Pripojenie k prístupovému bodu Wi-Fi

Postup nastavenia nemožno vykonať, keď sa vozidlo pohybuje. Zaparkujte na bezpečnom mieste, aby ste nastavili zvukový systém do režimu Wi-Fi.

Niektorí mobilní operátori účtujú poplatky za využívanie údajov zdieľania internetového pripojenia a smartfónu. Skontrolujte predplatený dátový balík k vášmu telefónu.

Pozrite si príručku telefónu a zistite, či má váš telefón pripojenie Wi-Fi.

Na základe ikony  v stavovej oblasti systému môžete zistiť, či je pripojenie Wi-Fi zapnuté alebo vypnuté. Na tejto obrazovke sa nezobrazia otáčky prevodovky a iné.

➤ **Stavová oblasť** Str. 302

V prípade pripojenia Wi-Fi k telefónu sa uistite, že nastavenie Wi-Fi vášho telefónu je v režime prístupového bodu (zdieľania internetového pripojenia).

Režim Wi-Fi (po vykonaní úvodného nastavenia)

Uistite sa, že nastavenie Wi-Fi vášho telefónu je v režime prístupového bodu (zdieľania internetového pripojenia).

Nastavenie audiosystému ako prístupového bodu Wi-Fi *

Sieť môžete nastaviť ako prístupový bod Wi-Fi tohto audiosystému. Na nastavenie použite nasledujúci postup.

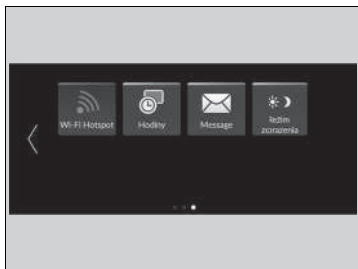

1. Stlačte tlačidlo .
2. Vyberte položku **Prístupový bod Wi-Fi**.
 - Ak sa na domovskej obrazovke nezobrazuje **Prístupový bod Wi-Fi**, vyberte možnosť **Všetky aplikácie**.
3. Zapnite prístupový bod.
4. Vyberte položku **Nastavenia**.
 - Zobrazí sa **SSID siete** a **heslo** a môžete zmeniť nastavenia.

Môžete upraviť nasledujúce nastavenia.

- **SSID siete:** Nastavte názov siete.
- **Heslo:** Nastavte heslo ktoré sa bude vyžadovať pri pripojení zariadenia Wi-Fi k tejto sieti.
 - Heslá môžu byť vytvorené pomocou alfanumerických znakov s polovičnou šírkou a niektorých špeciálnych znakov.

Režim Wi-Fi (po vykonaní úvodného nastavenia)

Používatelia zariadení iPhone

Po zavedení operačného systému v telefóne môže byť potrebné znova vykonať úvodné nastavenie pripojenia Wi-Fi.

Nastavenie audiosystému ako prístupového bodu Wi-Fi *

Špeciálne znaky ktoré je možné použiť v heslách.

!)	;]
"	*	<	^
#	+	=	_
\$,	>	`
%	-	?	{
&	.	@	
'	/	[}
(:	~	

Apple CarPlay

Ak pripojíte zariadenie iPhone kompatibilné so službou Apple CarPlay k systému prostredníctvom portu USB alebo bezdrôtovo, môžete na uskutočňovanie hovorov, počúvanie hudby, zobrazovanie máp (navigáciu) a prístup k správam používať namiesto displeja zariadenia iPhone obrazovku audiosystému/informačnú obrazovku.

➤ **Porty USB** Str. 288



1 **Apple CarPlay**

▶▶ Apple CarPlay

Pri používaní služby Apple CarPlay odporúčame aktualizovať systém iOS na najnovšiu verziu.

Pred pripojením zariadenia iPhone k službe Apple CarPlay a počas spúšťania kompatibilných aplikácií zaparkujte na bezpečnom mieste.

Počas pripojenia k službe Apple CarPlay sa hovory vykonávajú len prostredníctvom služby Apple CarPlay. Ak chcete uskutočňovať hovory pomocou telefónneho systému hands-free (HFT), vypnite službu Apple CarPlay.

➤ **Nastavenie služby Apple CarPlay** Str. 339

Keď je vaše zariadenie pripojené k službe Apple CarPlay, nie je možné používať funkciu *Bluetooth*® Audio ani telefónny systém hands-free (HTF). Predchádzajúce spárované telefóny však dokážu vysielať obsah prostredníctvom rozhrania *Bluetooth*®, keď je pripojená služba Apple CarPlay.

➤ **Nastavenie telefónu** Str. 366

Podrobnosti o krajinách a oblastiach, kde je služba Apple CarPlay dostupná, ako aj informácie súvisiace s funkciou nájdete na domovskej stránke spoločnosti Apple.

Ponuka Apple CarPlay

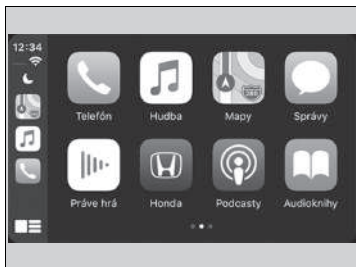

- **Telefón**
Prístup k zoznamu kontaktov, uskutočňovanie hovorov alebo počúvanie hlasovej schránky.
- **Hudba**
Prehrávanie hudby uloženej v zariadení iPhone.
- **Mapy**
Zobrazenie máp aplikácie Apple Maps a používanie funkcie navigácie rovnako ako v zariadení iPhone.
- **Správy**
Kontrola a odpovedanie na textové správy alebo počúvanie čítaných správ.
- **Honda**
Výberom ikony Honda prejdete späť na domovskú obrazovku.
- 
Návrat na obrazovku ponuky Apple CarPlay.

Apple CarPlay

Prevádzkové požiadavky a obmedzenia služby Apple CarPlay

Služba Apple CarPlay vyžaduje kompatibilné zariadenie iPhone s aktívnym mobilným pripojením a dátovým paušálom. Uplatňujú sa sadzovníky operátora.

Zmeny operačných systémov, hardvéru, softvéru a ostatných technológií spojených s poskytovaním funkcií služby Apple CarPlay, ako aj nové alebo revidované vládne nariadenia, môžu mať za následok obmedzenie alebo ukončenie poskytovania funkcií a služieb Apple CarPlay. Spoločnosť Honda nedokáže poskytnúť a neposkytuje žiadnu záruku na budúci výkon a funkčnosť služby Apple CarPlay.

Je možné používať aplikácie tretích strán, ak sú kompatibilné so službou Apple CarPlay. Informácie o kompatibilných aplikáciách nájdete na domovskej stránke spoločnosti Apple.

Nastavenie služby Apple CarPlay

Po pripojení zariadenia iPhone k systému prostredníctvom portu USB alebo bezdrôtovo nastavte službu Apple CarPlay podľa nasledujúceho postupu. Používanie služby Apple CarPlay bude mať za následok prenos určitých informácií o používateľovi a vozidle (napríklad poloha, rýchlosť a stav vozidla) do zariadenia iPhone s cieľom zlepšiť fungovanie služby Apple CarPlay. Budete požiadaní o vyjadrenie súhlasu so zdieľaním týchto informácií na obrazovke audiosystému/informačného systému.

Aktivácia služby Apple CarPlay

■ Pripojenie zariadenia Apple CarPlay pomocou kábla USB k portu USB

1. Pripojte iPhone k portu USB pomocou kábla USB.
 - ▶ **Porty USB** Str. 288
 - ▶ Zobrazí sa obrazovka s potvrdením.
2. Zvoľte položku **Áno**.
 - ▶ Ak sa nechcete pripojiť k službe Apple CarPlay, vyberte možnosť **Nie**.

Nastavenia súhlasu môžete zmeniť v ponuke nastavení **Pripojenie smartfónu**.

■ Bezdrôtové pripojenie k zariadeniu Apple CarPlay

1. Spárujte a pripojte iPhone k telefónnemu systému hands-free (HFT) vozidla.
 - ▶ **Nastavenie telefónu** Str. 366
2. Začiarknite políčko **Apple CarPlay**.
 - ▶ Ak vyberiete možnosť **Apple CarPlay**, nemôžete vybrať možnosť **Zvuk** alebo **Telefón**.
3. Zvoľte položku **Pripojiť**.
 - ▶ Ak iPhone požaduje potvrdenie pripojenia k službe Apple CarPlay, pripojenie potvrdte.

☒ Nastavenie služby Apple CarPlay

Na nastavenie služby Apple CarPlay môžete použiť aj nasledujúci postup:

- ▶ Vyberte položky **Všeobecné nastavenia** →
- ▶ **Pripojenie smartfónu** → **Apple CarPlay** →
- ▶ **Vybrať zariadenie**

Používanie informácií o používateľovi a vozidle

Používanie a spracovanie informácií o používateľovi a vozidle prenášaných do/z vášho zariadenia iPhone prostredníctvom služby Apple CarPlay sa riadi podmienkami systému Apple iOS a zásadami ochrany osobných údajov spoločnosti Apple.

■ Ovládanie služby Apple CarPlay pomocou funkcie Siri

Ak chcete aktivovať funkciu Siri, stlačte a podržte tlačidlo  (Hovorit).

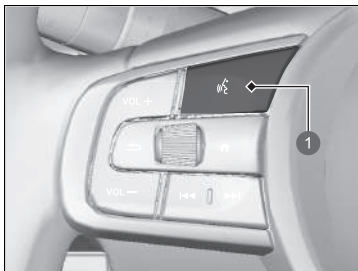

1 Tlačidlo  (Hovorit)

Stlačením a podržaním aktivujete funkciu Siri.

Opätovným stlačením tlačidla deaktivujete funkciu Siri.

Stlačením a uvoľnením aktivujete štandardný systém rozpoznávania hlasu.

► Ovládanie služby Apple CarPlay pomocou funkcie Siri

Nižšie sú uvedené otázky a príkazy pre funkciu Siri.

- What movies are playing today? (Aké filmy sa dnes premietajú?)
- Call dad at work. (Zavolať otcovi do práce.)
- What song is this? (Aká je to skladba?)
- How's the weather tomorrow? (Aké bude zajtra počasie?)
- Read my latest email. (Prečítať najnovší e-mail.)

Ďalšie informácie nájdete na stránke
www.apple.com/ios/siri.

Android Auto

Keď pripojíte telefón so systémom Android k audiosystému prostredníctvom portu USB, služba Android Auto sa automaticky inicializuje. Počas pripojenia prostredníctvom služby Android Auto môžete používať obrazovku audiosystému/informačnú obrazovku na prístup k funkciám Telefón, Mapy Google (Navigácia), Hudba Google Play a Google Now. Pri prvom použití služby Android Auto sa na obrazovke zobrazí návod. Odporúčame, aby ste si pred používaním služby Android Auto celý návod prešli v bezpečne zaparkovanom vozidle.

➤ **Porty USB** Str. 288

➤ **Pripojenie automatickým spárovaním** Str. 343

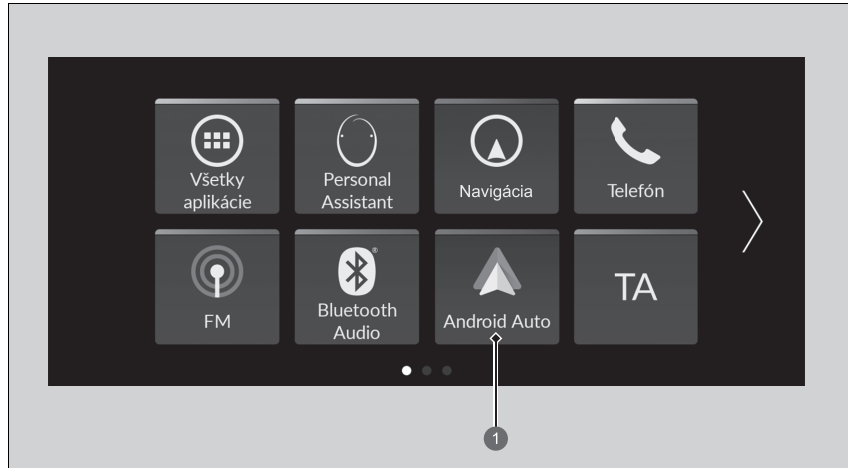

① **Android Auto**

Android Auto

Pri používaní služby Android Auto odporúčame aktualizovať operačný systém Android OS na najnovšiu verziu.

Funkciu *Bluetooth A2DP* nie je možné používať, keď je telefón pripojený k službe Android Auto.

Ak chcete používať službu Android Auto v smartfóne so systémom Android 9.0 (pie) alebo starším, je potrebné do smartfónu stiahnuť aplikáciu Android Auto z obchodu Google Play.

Pred pripojením zariadenia s operačným systémom Android k službe Android Auto a počas spúšťania kompatibilných aplikácií zaparkujte na bezpečnom mieste.

Ak chcete používať službu Android Auto, pripojte kábel USB k portu USB.

➤ **Porty USB** Str. 288

Keď je telefón s operačným systémom Android pripojený k službe Android Auto, nie je možné používať funkciu *Bluetooth®* Audio. Predchádzajúce spárované telefóny však dokážu vysielat obsah prostredníctvom rozhrania *Bluetooth®*, keď je pripojená služba Android Auto.

➤ **Nastavenie telefónu** Str. 366

Ponuka Android Auto

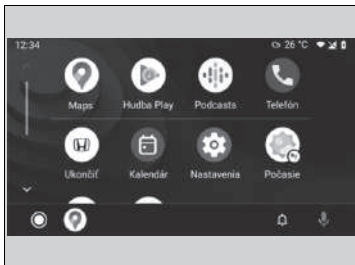

- **Mapy**

Zobrazenie máp Google a používanie funkcie navigácie rovnako ako v telefóne so systémom Android. Keď sa vozidlo pohybuje, nie je možné zadávať hodnoty pomocou klávesnice. Zastavte vozidlo na bezpečnom mieste, ak chcete vykonať vyhľadanie alebo zadávať iné vstupy.

- **Telefón**

Uskutočňovanie a prijímanie telefonických hovorov a počúvanie odkazovej schránky.

- **Ukončiť**



Ovládanie služby Android Auto hlasom.



Môžete skontrolovať oznámenia systému Android.



(domovská obrazovka služby Android Auto)

- Zobrazenie užitočných informácií organizovaných službou Android Auto do jednoduchých kariet, ktoré sa zobrazia, keď sú potrebné.

Android Auto

Podrobnosti o krajinách a oblastiach, kde je služba Android Auto dostupná, ako aj informácie súvisiace s funkciou nájdu na domovskej stránke služby Android Auto.

Prevádzkové požiadavky a obmedzenia služby Android Auto

Služba Android Auto vyžaduje kompatibilné zariadenie so systémom Android s aktívnym mobilným pripojením a dátovým paušálom. Uplatňujú sa sadzovníky operátora.

Zmeny operačných systémov, hardvéru, softvéru a ostatných technológií spojených s poskytovaním funkcií služby Android Auto, ako aj nové alebo revidované vládne nariadenia môžu mať za následok obmedzenie alebo ukončenie poskytovania funkcií a služieb Android Auto. Spoločnosť Honda nedokáže poskytnúť a neposkytuje žiadnu záruku na budúci výkon a funkčnosť služby Android Auto.

Je možné používať aplikácie tretích strán, ak sú kompatibilné so službou Android Auto. Informácie o kompatibilných aplikáciách nájdu na domovskej stránke služby Android Auto.

■ Pripojenie automatickým spárovaním

Keď k jednotke pripojíte telefón so systémom Android prostredníctvom portu USB, služba Android Auto sa automaticky inicializuje.

■ Aktivácia služby Android Auto

Ak chcete povoliť službu Android Auto po pripojení telefónu s Androidom k systému, vyberte na obrazovke možnosť **Áno**.

Nastavenia súhlasu môžete zmeniť v ponuke nastavení **Pripojenie smartfónu**.

▶ Aktivácia služby Android Auto

Službu Android Auto inicializujte, len keď je vozidlo bezpečne zaparkované. Keď služba Android Auto prvýkrát rozpozná váš telefón, telefón bude potrebné nastaviť tak, aby bolo možné automatické párovanie. Pozrite si návod dodaný s telefónom.

Na zmenu nastavení služby Android Auto po vykonaní úvodného nastavenia môžete použiť nasledujúcu metódu:

Vyberte položky Všeobecné nastavenia →
Pripojenie smartfónu → Android Auto →
Vybrať zariadenie

Používanie informácií o používateľovi a vozidle

Používanie a spracovanie informácií o používateľovi a vozidle prenášaných do/z vášho telefónu prostredníctvom služby Android Auto sa riadi zásadami ochrany osobných údajov spoločnosti Google.

Ovládanie služby Android Auto pomocou funkcie rozpoznávania hlasu

Stlačením a podržaním tlačidla  (Hovoriť) môžete ovládať službu Android Auto hlasom.



1 Tlačidlo  (Hovoriť)

Stlačením a podržaním môžete ovládať službu Android Auto hlasom.
Stlačením a uvoľnením aktivujete štandardný systém rozpoznávania hlasu.

Ovládanie služby Android Auto pomocou funkcie rozpoznávania hlasu

Nižšie sú uvedené príklady príkazov, ktoré môžete dať funkcii rozpoznávania hlasu:

- Odpovedať na textovú správu.
- Zavolať manželke.
- Navigovať k predajcovi Honda.
- Prehrať moju hudbu.
- Odoslať textovú správu mojej manželke.
- Zavolať do kvetinárstva.

Viac informácií nájdete na domovskej stránke služby Android Auto.

Funkciu rozpoznávania hlasu môžete aktivovať aj stlačením ikony  v ľavom dolnom rohu obrazovky.

Prispôsobiteľné funkcie

Na prispôsobenie niektorých funkcií použite obrazovku audiosystému/informačnú obrazovku.

Ako prispôobiť všeobecné nastavenia

Keď je režim napájania v polohe ZAPNUTÉ, vyberte položku **Všeobecné nastavenia**, potom vyberte položku nastavenia.

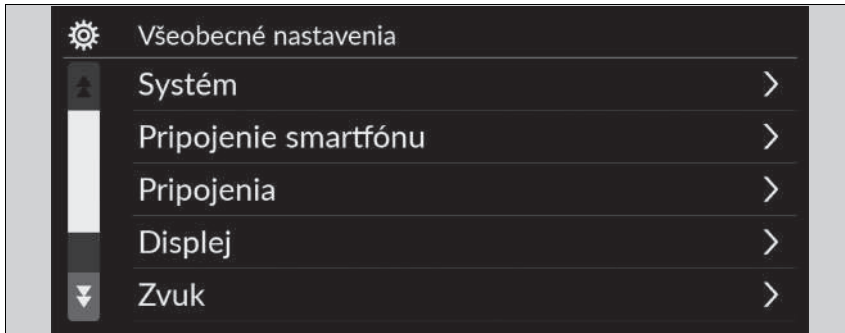

- **Systém** ➤ Str. 346
- **Pripojenie smartfónu** ➤ Str. 348
- **Pripojenia** ➤ Str. 349
- **Displej** ➤ Str. 350
- **Zvuk** ➤ Str. 350
- **Kamera** ➤ Str. 351
- **Ovládanie hlasom** ➤ Str. 351

Prispôsobiteľné funkcie

Keď prispôobujete nastavenia:

- Dbajte, aby bolo vozidlo úplne zastavené.
- Preradte prevodovku do polohy **P**.

■ Systém

	Prispôsobiteľné funkcie	Opis	Nastavenia na výber	
Dátum a čas	Automatický dátum a čas	Možnosť Zap. vyberte, ak má GPS automaticky nastavovať hodiny. Výberom možnosti Vyp. túto funkciu zrušíte.	ZAP.*¹/VYP.	
	Nastaviť dátum a čas	Nastaviť dátum	Nastavuje dátum. ➤ Nastavenie hodín Str. 304	Deň/Mesiac/Rok
		Nastaviť čas	Nastavuje čas. ➤ Nastavenie hodín Str. 304	Hodina/Minúta AM/PM
	Časové pásmo*	Automatické časové pásmo	Nastavuje audiosystém tak, aby automaticky nastavoval hodiny pri jazde v rôznych časových pásmach.	ZAP.*¹/VYP.
		(Vybrať časové pásmo)	Manuálne zmení časové pásmo.	—
	Automatické nastavenie letného času*	Vyberte, či sa hodiny budú automaticky nastavovať na letný čas.	ZAP.*¹/VYP.	
	Formát dátumu	Vyberte formát dátumu.	MM/DD/RRRR/ DD/MM/RRRR*¹/ RRRR/MM/DD	
Formát času:	Vyberte formát času.	12-H*¹/24-H		

*1:Predvolené nastavenie

Prispôsobiteľné funkcie		Opis	Nastavenia na výber
Jazyk		Osobitne zmení informačné rozhranie vodiča a jazyka obrazovky audiosystému/informačnej obrazovky.	English *1: Ďalšie nastaviteľné jazyky sa zobrazia na obrazovke.
Citlivosť dotykového panela		Nastavenie citlivosti obrazovky dotykového panela.	Vys./Norm. *1
Hlasitosti systému	Systémové zvuky	Nastavuje úroveň hlasitosti systémových zvukov.	—
	Prevod textu na reč	Nastavuje úroveň hlasitosti prevodu textu na reč.	—
	Navádzanie navigácie*	Nastavuje úroveň hlasitosti navádzania navigácie.	—
	Telefonické hovory	Nastavuje úroveň hlasitosti telefonických hovorov.	—
	Predvolené nastavenia	Resetuje všetky nastavenia Hlasitosti systému na predvolené hodnoty.	
Zdieľanie údajov o polohe a vozidle	Zdieľanie údajov o polohe a vozidle		ZAP./VYP. *1

*1:Predvolené nastavenie

Prispôsobiteľné funkcie		Opis	Nastavenia na výber
Informácie	Stav		
	Právne informácie		
	Číslo modelu	Zobrazenie položiek nastavenia systému Android.	—
	Verzia Androidu		
	Verzia jadra		
	Číslo zostavy		
Obnoviť výrobcom predvolené nastavenie	Resetuje všetky nastavenia na výrobcom predvolené nastavenie. ➤ Obnovenie všetkých nastavení na predvolené hodnoty Str. 358	Pokračovať/Zrušiť	
Podrobnosti	Správca aplikácií	Zobrazuje systémovú pamäť systému Android a informácie o aplikáciách.	—
■ Pripojenie smartfónu			
Prispôsobiteľné funkcie		Opis	Nastavenia na výber
Apple CarPlay	+ Pripojiť nové zariadenie	Spárovanie nového telefónu so službou Apple CarPlay. ➤ Nastavenie telefónu Str. 366	—
	(Uložené zariadenia)	Pripojí, odpojí alebo vymaže spárovaný telefón ➤ Nastavenie telefónu Str. 366	—
Android Auto	(Uložené zariadenia)	Pripojí, odpojí alebo vymaže spárovaný telefón ➤ Nastavenie telefónu Str. 366	—

■ Pripojenia

	Prispôsobiteľné funkcie	Opis	Nastavenia na výber	
Wi-Fi	Zmeniť režim	Zmena režimu Wi-Fi.	Sieť/Smartfón^{*2}/VYP.^{*1}	
	(Dostupné siete/pripojené zariadenia)	Zobrazuje dostupné siete alebo aktuálne pripojené zariadenie(-a).	—	
	Možnosti	Pridať sieť	Pridáva novú sieť Wi-Fi.	—
		Uložené siete	Uloží pripojenú sieť.	—
Bluetooth	Bluetooth	Zapne a vypne <i>Bluetooth</i> [®]	ZAP.^{*1}/VYP.	
	Možnosti	Prioritné zariadenie	Nastavuje zariadenie ako prioritné.	—
		+ Pripojiť nové zariadenie	Spárovanie nového telefónu so systémom HFT. 📱 Nastavenie telefónu Str. 366	—
	(Uložené zariadenia)	Pripojí, odpojí alebo vymaže spárovaný telefón 📱 Nastavenie telefónu Str. 366	—	

*1:Predvolené nastavenie

*2:Zobrazí sa iba po pripojení k službe Apple CarPlay.

■ Displej

Prispôsobiteľné funkcie	Opis	Nastavenia na výber
Režim dňa * ¹	Prepínanie medzi denným a nočným režimom.	—
Režim noci	➤ Nastavenie displeja Str. 308	—
Jas	Zmena jasu obrazovky audiosystému/informačnej obrazovky.	—
Kontrast	Zmena obrazovky audiosystému/informačnej obrazovky.	—
Úroveň čiernej	Zmena úrovne čiernej obrazovky audiosystému/informačnej obrazovky.	—
Predvolené nastavenia	Obnoví všetky prispôsobené nastavenia jasu, kontrastu a úrovne čiernej.	—



*1:Predvolené nastavenie

■ Zvuk

Prispôsobiteľné funkcie	Opis	Nastavenia na výber
Basy/výšky:	Úprava nastavenia zvuku reproduktorov audiosystému. ➤ Nastavenie zvuku Str. 307	—
Výšky		
Stredné pásmo		
Basy		
Pravo-ľavé/predno-zadné vyváženie		
Kompenzácia hlasitosti podľa rýchlosti		
Hlasitosť subwoofera *		

* Nie je k dispozícii u všetkých modelov

■ Camera

Prispôsobiteľné funkcie		Opis	Nastavenia na výber
Zadná kamera*	Pevná vodiaca čiara	Zobrazí vodiacu čiaru, ktorá sa nepohybuje s volantom.  Zadná kamera s viacerými pohľadmi* Str. 517	ZAP.*1/VYP.
	Dynamická vodiaca čiara	Zobrazí vodiacu čiaru, ktorá sa hýbe s volantom.  Zadná kamera s viacerými pohľadmi* Str. 517	ZAP.*1/VYP.
Monitorovanie vozidiel blížiacich sa z boku*		Na obraze zo zadnej kamery zobrazí šípky ukazujúce vozidlá približujúce sa zo strán.  Monitorovanie vozidiel blížiacich sa z boku* Str. 512	ZAP.*1/VYP.

*1:Predvolené nastavenie

■ Ovládanie hlasom

Prispôsobiteľné funkcie		Opis	Nastavenia na výber
Režim ovládania hlasom		Vyberie režim obrazovky hlasového portálu.  Používanie ovládania hlasom Str. 293	Asistenčný/Normálne*1

*1:Predvolené nastavenie

■ Ako prispôbiť nastavenia vozidla

Keď je režim napájania v polohe ZAPNUTÉ, vyberte položku **Nastavenia vozidla**, potom vyberte položku nastavenia.



- **Systém výstrahy poklesu tlaku v pneumatikách** ➤ Str. 353
- **Nastavenie systému podpory riadenia** ➤ Str. 353
- **Nastavenie počítadla** ➤ Str. 355
- **Nastavenie osvetlenia** ➤ Str. 356
- **Nastavenie dverí/okien** ➤ Str. 357
- **Informácie o údržbe** ➤ Str. 357

►► Ako prispôbiť nastavenia vozidla

Ak sa na domovskej obrazovke nezobrazujú **Nastavenia vozidla**, vyberte možnosť **Všetky aplikácie**. Ikony zobrazené na domovskej obrazovke možno zmeniť.

➤ **Funkcia skratky aplikácií** Str. 297

■ Deflation Warning System (Systém výstrahy poklesu tlaku v pneumatikách)

Prispôsobiteľné funkcie	Opis	Nastavenia na výber
Deflation Warning System (Systém výstrahy poklesu tlaku v pneumatikách)	Zruší/kalibruje systém výstrahy poklesu tlaku v pneumatikách. ☒ Deflation Warning System (Systém výstrahy poklesu tlaku v pneumatikách) Str. 423	Calibrate/Cancel Kalibrácia/Zrušiť

■ Driver Assist System Setup (Nastavenie systému podpory riadenia)

Prispôsobiteľné funkcie	Opis	Nastavenia na výber
Vzdialenosť pre výstrahu kolízie spredu	Vyberie vzdialenosť zvukových a vizuálnych výstrah pre upozornenie pred čelnou kolíziou (FCW). ☒ Brzdový systém zmiernenia zrážky (CMBS) Str. 436	Far/Normal*1/Near Ďaleko/Normálny*1/Blízko
Pípnutie systému ACC upozorňujúce na rozpoznané vozidlo vpredu	Zapína/vypína zvukové upozornenie, keď sa vozidlo posunie dovnútra alebo von z dosahu adaptívneho tempomatu. ☒ Adaptívny tempomat (ACC) s funkciou sledovania vozidiel pri nízkych rýchlostiach Str. 448	ON/OFF*1 (ZAP./VYP.)
Nastavenie systému predchádzania vybočeniu z vozovky	Vyberie prevádzkový režim systému predchádzania vybočeniu z vozovky. ☒ Systém predchádzania vybočeniu z vozovky Str. 479	Early/Normal/Delayed*1 Skoré/Normálne/Oneskorené*1
Pípnutie systému podpory riadenia vozidla v jazdnom pruhu	Vyberie zapnutie/vypnutie výstrahy LKAS pre nezaznamenanie cestného pruhu. ☒ Systém podpory riadenia vozidla v jazdnom pruhu (LKAS) Str. 468	ON/OFF*1 (ZAP./VYP.)

*1:Predvolené nastavenie

Prispôsobiteľné funkcie	Opis	Nastavenia na výber
Detekcia objektov v mŕtvom uhle*	Zapne/vypne zvukovú signalizáciu systému detekcie vozidiel v mŕtvom uhle. ➤ Systém detekcie objektov v mŕtvom uhle (BSI) * Str. 428	Zvukové a vizuálne upozornenie * ¹ / Len vizuálne upozornenie
Traffic Sign Recognition System	Zobrazí systém rozpoznávania dopravných značiek na prístrojovom paneli. ➤ Systém rozpoznávania dopravných značiek Str. 487	Zobrazit * ¹ / Žiadne
Upozornenie systému rozpoznávania dopravných značiek na rýchlostné obmedzenie	Aktivuje varovanie pred prekročením maximálnej povolenej rýchlosti. ➤ Systém rozpoznávania dopravných značiek Str. 487	ZAP. * ¹ / VYP.

*1:Predvolené nastavenie

■ Nastavenie počítadla

Prispôsobiteľné funkcie	Opis	Nastavenia na výber
Výstražné hlásenie	<p>Vyberie, či sa má zobrazit' výstražná správa.</p> <p>➤ Výstražné a informačné hlásenia rozhrania s informáciami pre vodiča Str. 125</p>	ON/OFF *1 (ZAP./VYP.*1)
Nastavenie zobrazenia vonkajšej teploty	<p>Vyberie na úpravu odčítania vonkajšej teploty o niekoľko stupňov.</p> <p>➤ Okolité teplota Str. 140</p>	-3 °C ~ ±0 °C*1 ~ +3 °C
Vynulovanie času trasy A	<p>Zvolí vynulovanie času trasy A.</p> <p>➤ Rozsah / Palivo / Denné počítadlo kilometrov Str. 145</p> <p>➤ Rýchlosť a čas Str. 147</p>	Po natankovaní plnej nádrže/Po vypnutí zapaľovania/Manuálne vynulovanie *1
Vynulovanie časovania trasy B	<p>Zvolí vynulovanie času trasy B.</p> <p>➤ Rozsah / Palivo / Denné počítadlo kilometrov Str. 145</p> <p>➤ Rýchlosť a čas Str. 147</p>	Po natankovaní plnej nádrže/Po vypnutí zapaľovania/Manuálne vynulovanie *1
Ovládanie hlasitosti alarmu	<p>Mení hlasitosť všetkých varovaní systému, varovanie pred otvorením dverí a indikátor.</p>	Maximálna/Stredná *1/ Minimálna
Zobrazenie podrobných pokynov	<p>Zapína/vypína kontextové upozornenie v podrobnej navigácii v informačnom rozhraní vodiča.</p> <p>➤ Podrobné pokyny Str. 149</p>	ZAP.*1/VYP.
Jednotky rýchlosti/ vzdialenosti	<p>Výber jednotiek palubného počítadla.</p> <p>➤ Zmeniť jednotky Str. 153</p>	<p>Typ vozidla s ľavostranným riadením km/h · km*1/mph · míle</p> <p>Typ vozidla s pravostranným riadením km/h · km/mph · míle*1</p>



*1:Predvolené nastavenie

■ Nastavenie osvetlenia

Prispôsobiteľné funkcie	Opis	Nastavenia na výber
Automatické diaľkové svetlá	Zapne/vypne funkciu automatických diaľkových svetiel.	ZAP.*1/VYP.
Čas stlmenia osvetlenia interiéru	Zvolí dĺžku času, počas ktorého ostanú vnútorné svetlá svietiť po zatvorení dverí. ➤ Interiérové svetlá Str. 222	60 sekúnd/30 sekúnd*1/15 sekúnd
Časovač automatického vypnutia svetlometov	Zvolí dĺžku času, počas ktorého ostanú vonkajšie svetlá svietiť po zatvorení dverí vodiča. ➤ Funkcia automatického vypnutia svetiel Str. 194	60 sekúnd/30 sekúnd/15 sekúnd*1/0 sekúnd
Integrácia svetlometov so stieračmi	Vyberie zapnutie/vypnutie funkcie svetlometov a stieračov, keď je nastavenie svetlometov v polohe AUTO . ➤ Integrácia svetlometov so stieračmi Str. 194	ZAP.*1/VYP.

*1:Predvolené nastavenie

■ Nastavenie dverí/okien

Prispôsobiteľné funkcie	Opis	Nastavenia na výber
Oznámenie o bezklúčovom uzamknutí	Zapne/vypne blikanie exteriérových svetiel, keď sú dvere zamknuté/odomyknuté diaľkovým ovládaním.  Používanie diaľkového ovládača Str. 173	ZAP.*¹/VYP.
Časovač bezpečnostného opätovného uzamknutia	Vyberie časovanie opätovného zamknutia po odomknutí vozidla kľúčom bez otvorenia dverí.  Používanie diaľkového ovládača Str. 173	90 s/60 s/30 s*¹
Funkcia sklápania bočných zrkadiel	Vyberie fungovanie automatického sklopenia bočných zrkadiel.	ZAP.*¹/VYP.

*1:Predvolené nastavenie

■ Informácie o údržbe *

Prispôsobiteľné funkcie	Opis	Nastavenia na výber
Informácie o údržbe	Vynuluje informácie o údržbe.  Systém pripomenutia servisu * Str. 528	Vyb. polož. na vynul.

* Nie je k dispozícii u všetkých modelov

Obnovenie všetkých nastavení na predvolené hodnoty

Resetovanie všetkých ponúk a prispôsobených nastavení na výrobcom predvolené nastavenie.

Predvolené všeobecné nastavenia

1. Stlačte tlačidlo  HOME.
2. Vyberte položku **Všeobecné nastavenia**.
3. Vyberte položku **Systém**.
4. Vyberte položku **Obnovenie dát z výrobného závodu**.
 - ▶ Na obrazovke sa zobrazí hlásenie s potvrdením.
5. Výberom položky **Pokračovať** vynulujete nastavenia.
6. Opätovným výberom položky **Pokračovať** vynulujete nastavenia.
 - ▶ Systém sa reštartuje.

Predvolené nastavenia vozidla

1. Stlačte tlačidlo  HOME.
2. Vyberte položku **Nastavenie vozidla**.
3. Vyberte položku **Predvolené nastavenia**.
4. Zvoľte položku **Áno**.

Obnovenie všetkých nastavení na predvolené hodnoty

Keď vozidlo prevádzate na tretiu stranu, obnovte všetky pôvodné nastavenia od výrobcu a odstráňte všetky osobné údaje.

Ak vykonáte príkaz **Obnovenie dát z výrobného závodu**, predinštalované aplikácie sa obnovia na výrobcom predvolené nastavenia.

Telefónny systém hands-free

Telefónny systém hands-free (HFT) umožňuje uskutočňovať a prijímať telefónne hovory pomocou audiosystému vozidla bez manipulácie s mobilným telefónom.

Tlačidlá systému HFT

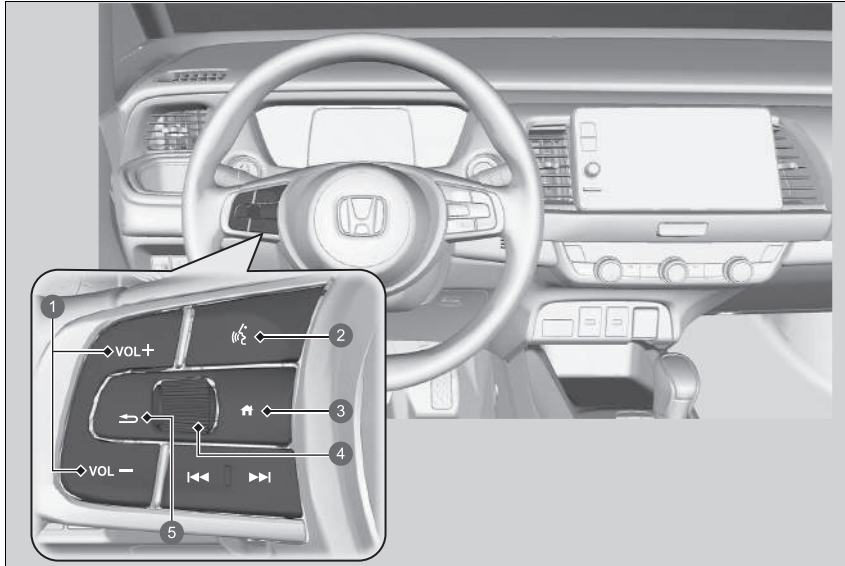

- 1 Tlačidlá **VOL** / **VOL** (Hlasitosť)
- 2 Tlačidlo (Hovoriť)
- 3 Tlačidlo (Domov)
- 4 Nastavovacie koliesko vľavo
- 5 Tlačidlo (Späť)

☒ Telefónny systém hands-free

Telefón umiestnite tam, kde máte dobrý príjem signálu.

Na používanie systému HFT budete potrebovať mobilný telefón kompatibilný s rozhraním **Bluetooth**. Zoznam kompatibilných telefónov, postupov párovania a špeciálnych možností funkcií si vyžiadajte od jeho predajcu alebo miestneho predajcu vozidiel Honda.

Ak chcete systém používať, položka **Bluetooth** musí byť nastavená na možnosť **ON** (ZAPNUTÉ).

☒ **Nastavenie telefónu** Str. 366

Tipy na ovládanie hlasom

- Prieduchy nasmerujte smerom od stropu a zatvorte okná, pretože ich hluk by mohol rušiť fungovanie mikrofónov.
- Ak chcete zavolať na číslo pomocou telefónneho zoznamu alebo čísla, stlačte tlačidlo . Počkajte na pípnutie a potom hovorte jasne a prirodzene.
- Ak mikrofón okrem vášho hlasu zachytí aj iné hlasy, môže dôjsť k nesprávnemu vyhodnoteniu daného príkazu.
- Ak chcete zmeniť úroveň hlasitosti, použite tlačidlo **VOL** (Hlasitosť) audiosystému alebo použite diaľkové ovládanie zvuku na volante.

Ak v systéme nie je daný žiadny obľúbený kontakt, na obrazovke sa zobrazí kontextové upozornenie.

☒ **Obľúbené kontakty** Str. 371

Tlačidlo  (**Hovorit**): Stlačím získate prístup k hlasovému portálu.

Tlačidlo  (**Domov**): Stlačením prejdete späť na domovskú obrazovku informačného rozhrania vodiča.

Nastavovacie koliesko vľavo: Stlačte tlačidlo  (Domov), potom otáčajte nahor alebo nadol pre výber možnosti  (Telefón) na rozhraní s informáciami pre vodiča, a potom stlačte ľavé nastavovacie koliesko.

Pri prijímaní hovoru sa v rozhraní s informáciami pre vodiča zobrazí obrazovka prichádzajúceho hovoru. Hovor môžete prijať pomocou ľavého kolieska voliča.

► **Prijatie hovoru** Str. 375

Tlačidlo späť : Stlačením tlačidla prejdete na predchádzajúcu obrazovku alebo zrušíte príkaz.

►► Telefónny systém hands-free

Bezdrôtová technológia *Bluetooth*[®]
Slovné označenie a logá *Bluetooth*[®] sú registrované ochranné známky spoločnosti *Bluetooth* SIG, Inc. a akékoľvek ich použitie spoločnosťou Honda Motor Co., Ltd. je v súlade s príslušnou licenciou. Ostatné ochranné známky a obchodné názvy patria ich príslušným vlastníkom.

Obmedzenia systému HFT

Prichádzajúci hovor do systému HFT preruší prehrávanie audiosystému. Po ukončení hovoru sa prehrávanie obnoví.

Zobrazenie stavu systému HFT

Obrazovka audiosystému/informačná obrazovka vás upozorní na prichádzajúci hovor.

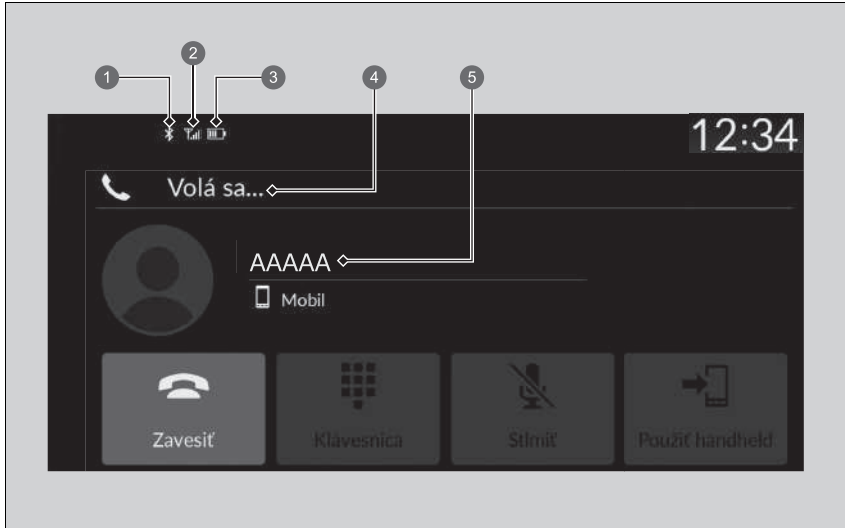

- 1 Indikátor *Bluetooth*[®]
Rozsvieti sa, keď je telefón pripojený k systému HFT.
- 2 Intenzita signálu
- 3 Stav batérie
- 4 Režim HFT
- 5 Meno volajúceho (ak je zaregistrované)/číslo volajúceho (ak nie je zaregistrované)

Zobrazenie stavu systému HFT

Informácie zobrazené na obrazovke audiosystému/informačnej obrazovke sa líšia v závislosti od konkrétnych modelov telefónov.

■ Obmedzenia manuálnej obsluhy

Keď sa vozidlo pohybuje, niektoré manuálne funkcie sú vypnuté alebo ich nemožno používať. Kým sa vozidlo nezastaví, nemôžete vybrať žiadnu možnosť, ktorá sa zobrazuje nasivo.

Keď sa vozidlo pohybuje, pomocou hlasových príkazov možno vytočiť len vopred uložené mená a čísla v telefónnom zozname.

➤ **Oblíbené kontakty** Str. 371

■ Ponuky systému HFT

Ak chcete používať tento systém, režim napájania musí byť v polohe PRÍSLUŠENSTVO alebo ZAPNUTÉ. Vyberte položku **Telefón** na zobrazenie obrazovky telefónu.

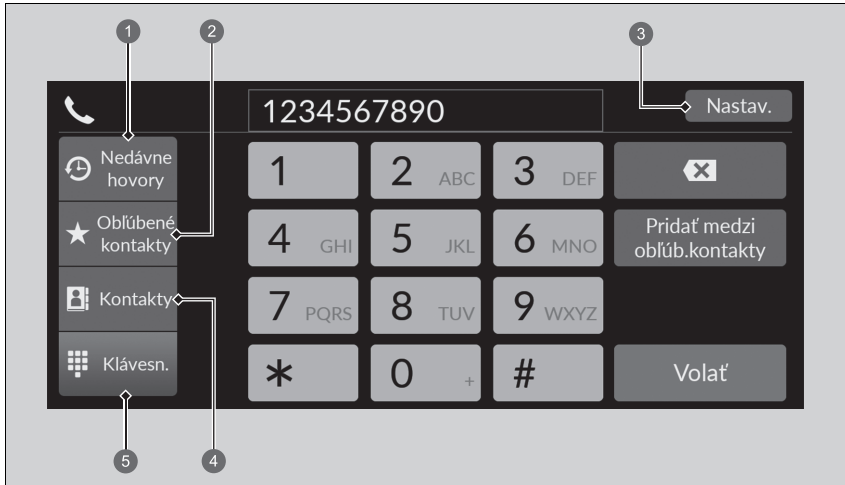

- ❶ Nedávne hovory
- ❷ Oblíbené kontakty
- ❸ Nastavenia
- ❹ Kontakty
- ❺ Klávesnica

►► Ponuky systému HFT

Niektoré funkcie sú počas jazdy obmedzené.

Nedávne hovory: Zobrazí posledné odchádzajúce, prichádzajúce a zmeškané hovory.

➤ **Uskutočnenie hovoru pomocou nedávnych hovorov** Str. 373

Oblíbené kontakty: Vytočí vybrané číslo v položke Oblíbené kontakty.

➤ **Uskutočnenie hovoru pomocou položky oblíbených kontaktov** Str. 373

Nastavenia: Zmeny v nastaveniach telefónu.

➤ **Obrazovka nastavenia telefónu** Str. 365

Kontakty: Zobrazí telefónny zoznam spárovaného telefónu.

➤ **Uskutočnenie hovoru pomocou importovaného telefónneho zoznamu** Str. 374

Klávesnica: Zadávanie telefónneho čísla, ktoré sa má vytočiť.

➤ **Uskutočnenie hovoru pomocou telefónneho čísla** Str. 374

■ Obrazovka nastavenia telefónu

Ak chcete zobrazíť obrazovku s nastaveniami telefónu, vyberte položku **Nastavenia** na obrazovke telefónu.

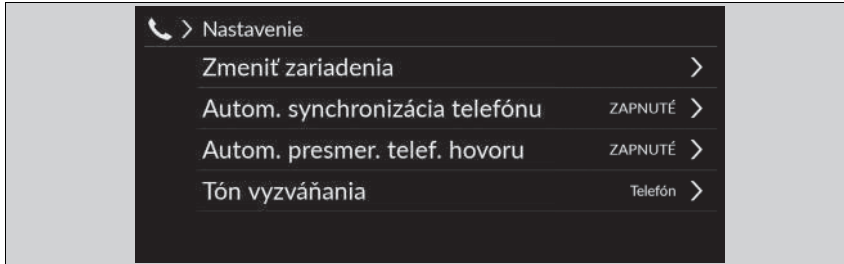

Zmeniť zariadenia Spáruje nový telefón so systémom a pripojí, odpojí alebo odstráni spárované zariadenie.

➤ **Nastavenie telefónu** Str. 366

Auto synchronizácia telefónu Nastavenie automatického importu telefónneho zoznamu a nedávnych hovorov pri spárovaní telefónu so systémom HFT.

➤ **Automatické importovanie telefónneho zoznamu a nedávnych hovorov z mobilného telefónu** Str. 369

Autom. presmer. telef. hovoru: Nastaví automatické presmerovanie hovorov z telefónu do systému HFT pri vstupe do vozidla.

➤ **Automatické presmerovanie** Str. 370

Tón vyzváňania Výber vyzváňacieho tónu.

➤ **Zvonenie** Str. 370

■ Nastavenie telefónu

■ Nastavenie *Bluetooth*®

Môžete zapnúť a vypnúť funkciu *Bluetooth*®.

1. Stlačte tlačidlo  HOME.
2. Vyberte položku **Všeobecné nastavenia**.
3. Vyberte položku **Pripojenia**.
4. Vyberte položku **Bluetooth**.
5. Vyberte položku **Možnosti**.
6. Vyberte položku **Bluetooth**, potom položku **ZAPNUTÉ**.

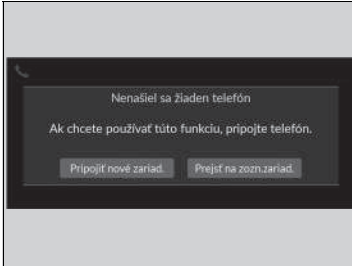

■ Párovanie mobilného telefónu (keď sa v systéme nenachádza žiaden spárovaný telefón)

1. Vyberte položku **Telefón**.
2. Vyberte položku **Pripojiť nové zariadenie**
3. Skontrolujte, či je telefón v režime vyhľadávania alebo v zistiteľnom režime.
4. V telefóne vyberte zariadenie **Honda HFT**.
 - ▶ Ak chcete spárovať telefón z tohto audiosystému, vyberte položku **Vyhľadať zariadenia**, a keď sa váš telefón zobrazí v zozname, vyberte ho.
5. Systém na obrazovke audiosystému/ informačnej obrazovke zobrazí párovací kód.
 - ▶ Potvrďte, či sa párovací kód na obrazovke a v telefóne zhodujú. Pri jednotlivých typoch telefónov existujú odlišnosti.
6. Vyberte požadované funkcie a potom položku **Pripojiť**.
7. Ak je párovanie úspešné, na obrazovke sa zobrazí oznámenie.
8. Zvoľte položku **OK**.

☒ Nastavenie telefónu

Ak chcete uskutočňovať a prijímať hovory prostredníctvom telefónneho systému hands-free, telefón kompatibilný s rozhraním *Bluetooth* musíte spárovať so systémom.

Tipy pre párovanie telefónu

- Váš telefón nemôžete párovať, keď je vozidlo v pohybe.
- Spárovať je možné až šesť telefónov.
- Keď je telefón spárovaný so systémom, jeho batéria sa môže rýchlejšie vybiť.

Po spárovaní telefónu sa telefón zobrazí na obrazovke spolu s nasledujúcimi ikonami.

: Telefón je kompatibilný s funkciou *Bluetooth*® Audio.

: Telefón možno používať so systémom HFT.

: Telefón je kompatibilný so službou Apple CarPlay.

Ak existuje aktívne pripojenie k Apple CarPlay, nie je k dispozícii párovanie ďalších zariadení kompatibilných s *Bluetooth*®.

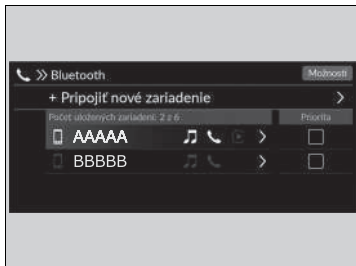

■ Ak chcete zmeniť aktuálne spárovaný telefón

1. Vyberte položku **Telefón**.
2. Vyberte položku **Nastavenia**.
3. Vyberte položku **Zmeniť zariadenia**.
4. Zvoľte telefón, ktorý chcete pripojiť.
 - ▶ Systém HFT odpojí pripojený telefón a začne hľadať iný spárovaný telefón.
 - ▶ Môžete nastaviť prioritu pripojených telefónov. Začiarknite políčko vedľa telefónu, ktorý má mať vyššiu prioritu.
5. Vyberte položku (Zvuk), (Telefón) alebo (Apple CarPlay).
 - ▶ Možnosti a je možné vybrať súčasne. Keď však vyberiete , nie je možné vybrať a .
6. Vyberte položku **Použiť**.



■ Odstránenie spárovaného telefónu

1. Vyberte položku **Telefón**.
2. Vyberte položku **Nastavenia**.
3. Vyberte položku **Zmeniť zariadenia**.
4. Vyberte telefón, ktorý chcete odstrániť.
5. Zvoľte položku **Delete** (Odstrániť).
6. Na obrazovke sa zobrazí hlásenie s potvrdením. Zvoľte položku **Delete** (Odstrániť).

▶▶ Ak chcete zmeniť aktuálne spárovaný telefón

Ak sa pri pokuse o prepnutie na iný telefón nenájdu alebo nespárujú žiadne iné telefóny, systém HFT vám oznámi, že bol opäť pripojený pôvodný telefón.

Na spárovanie iných telefónov vyberte položku **+ Pripojiť nové zariadenie** z obrazovky **Bluetooth**.

Automatické importovanie telefónneho zoznamu a nedávnych hovorov z mobilného telefónu









Po spárovaní telefónu sa obsah jeho telefónneho zoznamu a nedávnych hovorov automaticky importuje do systému.

1. Vyberte položku **Telefón**.
2. Vyberte položku **Nastavenia**.
3. Vyberte položku **Auto synchronizácia telefónu**.
4. Zvoľte položku **ZAPNUTÉ** alebo **VYPNUTÉ**.
 - ▶ Predvolené nastavenie je **ZAPNUTÉ**.

Automatické importovanie telefónneho zoznamu a nedávnych hovorov z mobilného telefónu

Na niektorých telefónoch je potrebné povoliť importovanie do telefónneho zoznamu mobilných telefónov.

Keď vyberiete meno z telefónneho zoznamu mobilného telefónu, môžete vidieť ikonu kategórie. Tieto ikony označujú, aký typ telefónnych čísel je uložený pre daný kontakt.

	Preferované		Fax
	Domov		Auto
	Mobil		Hlas
	Práca		Iné
	Pager		

Pri niektorých telefónoch nemusí byť možné importovať ikony kategórií do systému.

Telefónny zoznam sa aktualizuje pri každom pripojení. Nedávne hovory sa aktualizujú pri každom pripojení alebo po každom hovore.

Automatické presmerovanie

Ak počas telefonovania nastúpite do vozidla, hovor môže byť automaticky presmerovaný do systému HFT.

1. Vyberte položku **Telefón**.
2. Vyberte položku **Nastavenia**.
3. Vyberte položku **Autom. presmer. telef. hovoru**.
4. Zvoľte položku **ZAPNUTÉ** alebo **VYPNUTÉ**.
 - Predvolené nastavenie je **ZAPNUTÉ**.

Zvonenie

Nastavenie vyzváňacieho tónu možno zmeniť.

1. Vyberte položku **Telefón**.
2. Vyberte položku **Nastavenia**.
3. Vyberte položku **Tón zvonenia**.
4. Vyberte položku **Vozidlo** alebo **Telefón**.
 - Predvolené nastavenie je **Telefón**.

Zvonenie

Vozidlo: Z reproduktorov znie pevný vyzváňací tón.

Telefón: V závislosti od značky a modelu mobilného telefónu, zaznie vyzváňací tón uložený v telefóne (ak je telefón pripojený).

Oblúbené kontakty

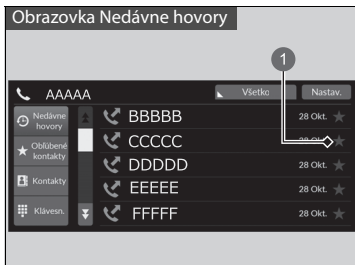

1 Ikona hviezdíčky

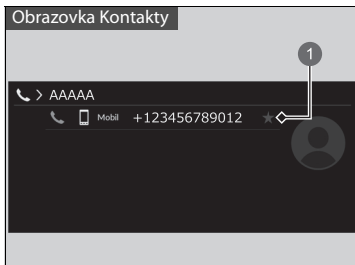

1 Ikona hviezdíčky

■ Pridanie kontaktu medzi Oblúbené kontakty

1. Vyberte položku **Telefón**.
2. Vyberte položku **Nedávne hovory, Kontakty** alebo **Klávesnica**.

Na obrazovke nedávnych hovorov alebo kontaktov

3. Vyberte ikonu hviezdíčky.

Na obrazovke klávesnice

3. Vyberte možnosť **Pridať medzi oblúb. kontakty**.

- ▶ Ak je oblúbený kontakt úspešne uložený, na obrazovke sa zobrazí oznámenie.
- ▶ Ak chcete odstrániť oblúbený kontakt, znova vyberte ikonu hviezdíčky.

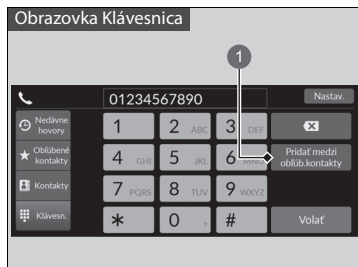

1 Pridať medzi oblúbené kontakty

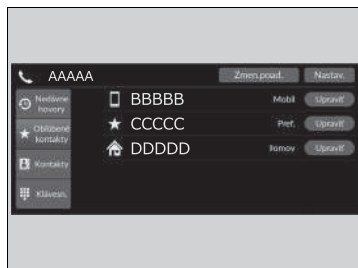

■ Úprava oblúbených kontaktov

1. Vyberte položku **Telefón**.
2. Vyberte možnosť **Oblúbené kontakty**.
3. Vyberte položku **Upraviť** na položke oblúbených kontaktov, ktorú chcete upraviť.
4. Vyberte požadované nastavenie.
5. Vyberte položku **Hotovo**.

■ Odstránenie oblúbených kontaktov

1. Vyberte položku **Telefón**.
2. Vyberte možnosť **Oblúbené kontakty**.
3. Vyberte položku **Upraviť** na položke oblúbených kontaktov, ktorú chcete odstrániť.
4. Vyberte položku **Odstrániť**.
5. Na obrazovke sa zobrazí hlásenie s potvrdením. Zvoľte položku **Áno**.

Uskutočnenie volania



Hovory môžete uskutočňovať zadaním ľubovoľného telefónneho čísla alebo pomocou importovaných záznamov **Nedávne hovory**, **Oblíbené kontakty** a **Kontakty**.

■ Uskutočnenie hovoru pomocou nedávnych hovorov

Nedávne hovory sú uložené v časti **Všetky, Volané, Zmeškané a Prijaté**.

1. Vyberte položku **Telefón**.
2. Vyberte položku **Nedávne hovory**.
 - ▶ Môžete triediť podľa **Všetko, Volané, Zmeškané**, alebo **Prijaté**. Vyberte ikonu v pravom hornom rohu obrazovky.
3. Zvoľte číslo.
 - ▶ Vytáčanie sa spustí automaticky.

■ Uskutočnenie hovoru pomocou položky obľúbených kontaktov

1. Vyberte položku **Telefón**.
2. Vyberte možnosť **Oblíbené kontakty**.
 - ▶ Poradie položiek obľúbených kontaktov môžete zmeniť výberom možnosti **Zmen.porad..**
3. Zvoľte číslo.
 - ▶ Vytáčanie sa spustí automaticky.

☒ Uskutočnenie volania

Po spojení hovoru môžete počuť hlas druhej osoby cez reproduktory audiosystému.

Kým existuje aktívne spojenie so službou Apple CarPlay, nie je možné telefonovať pomocou systému handsfree (HFT) a hovory sa uskutočňujú iba prostredníctvom služby Apple CarPlay.

☒ Uskutočnenie hovoru pomocou nedávnych hovorov

Nedávne hovory sa zobrazia iba vtedy, keď je k systému pripojený telefón.

Všetky: Zobrazí posledné odchádzajúce, prichádzajúce a zmeškané hovory.

Vytočené: Zobrazí posledné odchádzajúce hovory.

Zmeškané: Zobrazí posledné zmeškané hovory.

Prijaté: Zobrazí posledné prichádzajúce hovory.

■ Uskutočnenie hovoru pomocou importovaného telefónneho zoznamu

1. Vyberte položku **Telefón**.
2. Vyberte položku **Kontakty**.
3. Zvoľte meno.
 - ▶ Môžete triediť podľa **krstného mena** alebo **priezviska**. Vyberte ikonu v pravom hornom rohu obrazovky.
4. Zvoľte číslo.
 - ▶ Vytáčanie sa spustí automaticky.

■ Uskutočnenie hovoru pomocou telefónneho čísla

1. Vyberte položku **Telefón**.
2. Vyberte položku **Klávesnica**.
3. Zvoľte číslo.
 - ▶ Na zadávanie čísel použite klávesnicu na dotykovej obrazovke.
4. Vyberte položku **Hovor**.
 - ▶ Vytáčanie sa spustí automaticky.

Prijatie hovoru

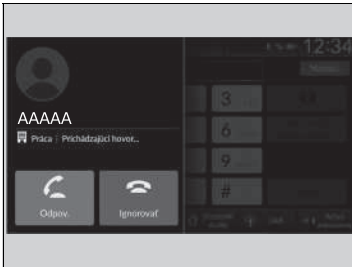

Pri prichádzajúcom hovore zaznie zvuk upozornenia (ak je funkcia aktivovaná) a zobrazí sa obrazovka **Prichádzajúci hovor**.

Hovor môžete prijať pomocou ľavého kolieska voliča.

Ak chcete prijať hovor, otáčajte nahor alebo nadol pre výber možnosti  (Prijat) na rozhraní s informáciami pre vodiča a potom stlačte ľavé nastavovacie koliesko.

- ▶ Ak chcete odmietnuť alebo ukončiť hovor, vyberte možnosť  (Ignorovať) v rozhraní s informáciami pre vodiča pomocou ľavého kolieska voliča.

» Prijatie hovoru



Čakajúci hovor

Stlačením tlačidla  (Prijat) podržite aktuálny hovor a prijmete prichádzajúci hovor.

Ak sa chcete vrátiť na aktuálny hovor, vyberte možnosť  pomocou ľavého kolieska voliča.

Ak nechcete prijať prichádzajúci hovor, vyberte položku  (Ignorovať).

Ak chcete ukončiť aktuálny hovor, vyberte položku .

Namiesto použitia tlačidiel  a  na rozhraní s informáciami pre vodiča môžete vybrať ikony na obrazovke audiosystému/informačnej obrazovke.

Možnosti počas hovoru

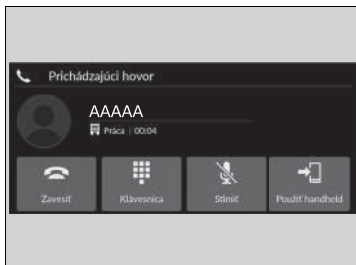

Počas hovoru sú k dispozícii nasledujúce možnosti.

Klávesnica: Odosielanie čísel počas hovoru. Je to užitočné, keď voláte telefónne systémy riadené pomocou ponuky.

Stlmiť: Stlmenie vášho hlasu.

Použiť mobilné zariadenie: Presmerovanie hovoru zo systému do telefónu.

Dostupné možnosti sa zobrazujú v spodnej polovici obrazovky.

Vyberte požadovanú možnosť.

- ▶ Keď je zvolená možnosť **Stlmiť** a je otvorená iná obrazovka než obrazovka telefónu, zobrazí sa ikona stlmenia. Ak chcete funkciu vypnúť, znova vyberte položku **Stlmiť**.

Možnosti počas hovoru

Môžete vybrať ikony na obrazovke audiosystému/informačnej obrazovke.

Zariadenie iPod/jednotka USB flash

Ak dôjde k chybe pri prehrávaní zo zariadenia iPod alebo pamätového zariadenia USB, môžu sa zobrazit nasledujúce chybové hlásenia. Ak sa vám nedarí odstrániť chybové hlásenie, obráťte sa na predajcu.

Modely s audiosystémom s farebným displejom

Chybové hlásenie	Riešenie
Chyba USB	Zobrazí sa, ak sa vyskytol problém s audiosystémom. Skontrolujte, či je zariadenie kompatibilné s audiosystémom.
Nepodporovaná verzia	Zobrazí sa, keď je pripojené nepodporované zariadenie iPod. Ak sa zobrazí, keď je pripojené zariadenie iPod, aktualizujte softvér zariadenia iPod na novšiu verziu.
Pokus o opät. pripojenie	Zobrazí sa, keď systém nerozpozna zariadenie iPod. Znova pripojte zariadenie iPod.
Súbor sa nedá prehrať	Zobrazí sa, keď sú súbory v pamätovom zariadení USB chránené autorskými právami alebo sú v nepodporovanom formáte. Toto chybové hlásenie sa zobrazí na približne tri sekundy, potom sa prehrá ďalšia skladba.
Žiadna skladba	Pamätové zariadenie USB Zobrazí sa, keď je pamätové zariadenie USB prázdne alebo sa v ňom nenachádzajú žiadne súbory vo formáte MP3, WMA, ACC ani WAV. Skontrolujte, či sú v zariadení uložené kompatibilné súbory.
Nepodporované	Zobrazí sa, keď je pripojené nepodporované zariadenie. Ak sa objaví po pripojení podporovaného zariadenia, odpojte ho a potom znovu pripojte.
Zariadenie nereaguje	Zobrazí sa, keď systém nedokáže nadviazať komunikáciu s pripojeným zariadením. Ak sa toto hlásenie zobrazuje, keď je zariadenie pripojené, obráťte sa na miesto nákupu tohto zariadenia.
Rozbočovač nie je podporovaný	Zobrazí sa, keď je pripojený iba rozbočovač. Ak sa zobrazí, pripojte do rozbočovača pamätové zariadenie USB.

Modely s audiosystémom s displejom

Chybové hlásenie	Riešenie
Žiadna odpoveď zo zariadenia	
Pokus o opät. pripojenie	Zobrazí sa, keď systém nerozpozna zariadenie iPod. Znova pripojte zariadenie iPod.
Súbor nie je možné prehrať	Zobrazí sa, keď sú súbory v pamäťovom zariadení USB chránené autorskými právami alebo sú v nepodporovanom formáte. Toto chybové hlásenie sa zobrazí na päť sekúnd, potom sa prehrá ďalšia skladba.
Nepodporované zariadenie	Zobrazí sa, keď systém nedokáže nadviazať komunikáciu s pripojeným zariadením. Ak sa toto hlásenie zobrazuje, keď je zariadenie pripojené, obráťte sa na miesto nákupu tohto zariadenia.
Vyskytla sa chyba nabíjania pripojeného zariadenia USB. Keď to bude bezpečné, skontrolujte kompatibilitu zariadenia a kábla USB a skúste to znova.	Zobrazí sa, keď je pripojené nekompatibilné zariadenie. Zariadenie odpojte. Potom vypnite audiosystém a znova ho zapnite. Nepripájajte znova zariadenie, ktoré spôsobilo chybu.

Kompatibilné zariadenia iPod, iPhone a pamäťové zariadenia USB Flash

Kompatibilita s modelmi zariadení iPod a iPhone

Modely s audiosystémom s farebným displejom

Model
Určené pre iPod (5. Generácia)
Určené pre iPod classic 80 GB/160 GB (uvedený na trh v 2007)
Určené pre iPod classic 120 GB (uvedený na trh v roku 2008)
Určené pre iPod classic 160 GB (uvedený na trh v roku 2009)
Určené pre iPod nano (1. až 7. generácia) uvedený na trh medzi rokmi 2005 a 2012
Určené pre iPod touch (1. až 5. generácia) uvedený na trh medzi rokmi 2007 a 2012
Určené pre iPhone 3G/iPhone 3GS/iPhone 4/iPhone 4S/iPhone 5/iPhone 5s/iPhone 5c/iPhone 6/iPhone6 Plus

Modely s audiosystémom s displejom

Model
Určené pre iPod touch (5. až 6. generácia) vydaná medzi rokmi 2012 a 2015
Určené pre iPhone4S/iPhone 5/iPhone 5s/iPhone 5c/iPhone 6/iPhone 6 Plus/iPhone 6S/iPhone 6S Plus/iPhone SE/iPhone 7/iPhone 7 Plus/iPhone 8/iPhone 8 Plus/iPhone X/iPhone XS/iPhone XS Max/iPhone XR

☒ Kompatibilita s modelmi zariadení iPod a iPhone

System nemusí fungovať so všetkými softvérovými verziami nasledujúcich zariadení.

Jednotky USB flash

- Používajte pamäťové zariadenie USB s kapacitou najmenej 256 MB.
- Niektoré digitálne zvukové prehrávače nemusia byť kompatibilné.
- Niektoré pamäťové zariadenia USB (napr. zariadenie s bezpečnostným blokováním) nemusia fungovať.
- Niektoré softvérové súbory neumožňujú prehrávanie zvuku alebo zobrazenie textových dát.
- Každý audiosystém je kompatibilný s nasledujúcimi formátmi. Niektoré verzie formátov nemusia byť podporované.

Modely s audiosystémom s farebným displejom

MP3, WMA, AAC, WAV

Modely s audiosystémom s displejom

MP3, WMA, AAC, FLAC, WAV, PCM/WAVE, MP4, AVI, MKV, ASF/WMV

Jednotky USB flash

Súbory na pamäťovom zariadení USB sa prehrávajú v uloženom poradí. Toto poradie sa môže líšiť od poradia zobrazeného na vašom počítači alebo zariadení.

Odporúčané zariadenia

■ Súbor MP4

Médiá	Pamäťové zariadenie USB	
Profil (verzia MP4)	BaselineProfile/Level 3, MailProfile/Level 3.1 (MPEG4-AVC)	SimpleProfile/Level 5 (MPEG4)
Prípona súboru (verzia MP4)	.mp4/.m4v	
Kompatibilný zvukový kodek	AAC, MP3	
Kompatibilný video kodek	MPEG4-AVC (H.264)	MPEG4 (ISO/IEC 14496 časť 2)
Bitová rýchlosť	10 Mb/s, 14 Mb/s (MPEG4-AVC)	8 Mb/s (MPEG4)
Max. veľkosť obrázka	1 280 × 720 pixelov (MPEG4-AVC)	720 × 576 pixelov (MPEG4)

■ Súbor AVI

Médiá	Pamäťové zariadenie USB		
Profil (verzia AVI)	BaselineProfile/Level 3, MailProfile/ Level 3.1 (MPEG4-AVC)	SimpleProfile/Level 5 (MPEG4)	AdvancedProfile/Level 2, MainProfile/Level Medium, SimpleProfile/Level Medium (VC-1)
Prípona súboru (verzia AVI)	.avi		
Kompatibilný zvukový kodek	AAC, MP3, WMA		
Kompatibilný video kodek	MPEG4-AVC (H.264)	MPEG4 (ISO/IEC 14496 časť 2)	VC-1
Bitová rýchlosť	10 Mb/s, 14 Mb/s (MPEG4-AVC)	8 Mb/s (MPEG4)	20 Mb/s, 10 Mb/s, 384 kb/s (VC-1)
Max. veľkosť obrázka	1 280 × 720 pixelov (MPEG4-AVC)	720 × 576 pixelov (MPEG4)	1 280 × 720 pixelov, 720 × 480 pixelov, 352 × 288 pixelov (VC-1)

■ Súbor MKV

Médiá	Pamäťové zariadenie USB		
Profil (verzia MKV)	BaselineProfile/Level 3, MailProfile/Level 3.1 (MPEG4-AVC)	SimpleProfile/Level 5 (MPEG4)	AdvancedProfile/Level 2, MainProfile/Level Medium, SimpleProfile/Level Medium (VC-1)
Prípona súboru (verzia MKV)	.mkv		
Kompatibilný zvukový kodek	AAC, MP3		
Kompatibilný video kodek	MPEG4-AVC (H.264)	MPEG4 (ISO/IEC 14496 časť 2)	VC-1
Bitová rýchlosť	10 Mb/s, 14 Mb/s (MPEG4-AVC)	8 Mb/s (MPEG4)	20 Mb/s, 10 Mb/s, 384 kb/s (VC-1)
Max. veľkosť obrázka	1 280 × 720 pixelov (MPEG4-AVC)	720 × 576 pixelov (MPEG4)	1 280 × 720 pixelov, 720 × 480 pixelov, 352 × 288 pixelov (VC-1)



■ Súbor ASF/WMV

Médiá	Pamäťové zariadenie USB	
Profil (verzia ASF/WMV)	BaselineProfile/Level 3, MailProfile/Level 3.1 (MPEG4-AVC)	AdvancedProfile/Level 2, MainProfile/Level Medium, SimpleProfile/Level Medium (VC-1)
Prípona súboru (verzia ASF/WMV)	.asf/.wmv	
Kompatibilný zvukový kodek	WMA	
Kompatibilný video kodek	MPEG4-AVC (H.264)	VC-1
Bitová rýchlosť	10 Mb/s, 14 Mb/s (MPEG4-AVC)	20 Mb/s, 10 Mb/s, 384 kb/s (VC-1)
Max. veľkosť obrázka	1 280 × 720 pixelov (MPEG4-AVC)	1 280 × 720 pixelov, 720 × 480 pixelov, 352 × 288 pixelov (VC-1)

Informácie o licenciách Open Source

Ak chcete zobrazíť informácie o licencií na otvorený zdrojový kód, postupujte nasledovne.

Modely s audiosystémom s farebným displejom

1. Stlačte tlačidlo **MENU/CLOCK**.
2. Otočením ovládača  vyberte položku **Nastavenia** a potom stlačte ovládač .
3. Otočením ovládača  vyberte položku **Licencia** a potom stlačte ovládač .

Modely s audiosystémom s displejom

1. Vyberte položku **Všeobecné nastavenia**.
2. Vyberte položku **Systém**.
3. Vyberte položku **Podrobnosti**.

Softvér audiosystému s displejom *

Copyright 2014 jQuery Foundation a ďalší prispievatelia
<http://jquery.com/>

Týmto sa každej osobe, ktorá získala kópiu tohto softvéru a priložených súborov s dokumentáciou („Softvér“), udeľuje bezplatné povolenie na neobmedzené narábanie s týmto softvérom vrátane práv na používanie, kopírovanie, úpravu, zlučovanie, publikovanie, distribúciu, licencovanie tretím stranám a predaj kópií Softvéru, a tiež sa udeľuje rovnaké povolenie osobám, ktorým sa softvér poskytne, pri splnení nasledujúcich podmienok:

Vyššie uvedené oznámenie o autorských právach a toto oznámenie o povolení budú začlenené do všetkých kópií alebo podstatných častí softvéru.

SOFTVÉR SA POSKYTUJE „TAK, AKO JE“, BEZ AKEJKOL'VEK ZÁRUKY, VÝSLOVNEJ ALEBO PREDPOKLADANEJ, VRÁTANE ZÁRUKY PREDAJNOSTI, VHDNOSTI NA URČITÝ ÚČEL ALEBO PRÁVNEJ ČISTOTY. AUTORI ANI MAJITELIA AUTORSKÝCH PRÁV NEBUDÚ ZA ŽIADNYCH OKOLNOSTÍ ZODPOVEDNÍ ZA ŽIADNE NÁROKY, ŠKODY ANI INÉ ZÁVÄZKY, ČI UŽ NA ZÁKLADE ŽALOBY ZALOŽENEJ NA ZMLUVE, OBČIANSKOPRÁVNEHO DELIKTU ALEBO INOM, VZNIKNUJEM Z SOFTVÉRU ALEBO V SPOJENÍ S NÍM, PRÍPADNE NA ZÁKLADE POUŽÍVANIA SOFTVÉRU ALEBO INEJ MANIPULÁCIE SO SOFTVÉROM.

* Nie je k dispozícii u všetkých modelov

Modely s audiosystémom s displejom

Právne informácie týkajúce sa služby Apple CarPlay/Android Auto

VYHLÁSENIA TÝKAJÚCE SA LICENCIE NA UŽIVATEĽSKÚ PRÍRUČKU/ZODPOVEDNOSTI

POUŽÍVANIE SLUŽBY APPLE CARPLAY PODLIEHA VÁŠMU SÚHLASU SO ZMLUVNÝMI PODMIENKAMI SLUŽBY CARPLAY, KTORÉ SÚ SÚČASŤOU ZMLUVNÝCH PODMIENOK APPLE iOS. V SKRATKE, NA ZÁKLADE ZMLUVNÝCH PODMIENOK SLUŽBY CARPLAY SPOLOČNOSŤ APPLE ANI JEJ POSKYTOVATEĽIA SLUŽIEB NENESÚ ŽIADNU ZODPOVEDNOSŤ, AK SLUŽBY NEBUDÚ FUNGOVAŤ SPRÁVNE ALEBO SA SKONČÍ ICH POSKYTOVANIE, VÝRAZNE SA OBMEDZUJE INÁ ZODPOVEDNOSŤ SPOLOČNOSTI APPLE A JEJ POSKYTOVATEĽOV SLUŽIEB, OPISUJÚ SA TYPY INFORMÁCIÍ O POUŽÍVATEĽOVI (VRÁTANE, NAPRÍKLAD, POLOHY VOZIDLA, RÝCHLOSTI VOZIDLA A STAVU VOZIDLA), KTORÉ ZHROMAŽĐUJE A UCHOVÁVA SPOLOČNOSŤ APPLE A JEJ POSKYTOVATEĽIA SLUŽIEB, A UVÁDZAJÚ SA URČITÉ MOŽNÉ RIZIKÁ SPOJENÉ S POUŽÍVANÍM SLUŽBY CARPLAY VRÁTANE MOŽNÉHO NARUŠENIA POZORNOSTI VODIČA. PODROBNOSTI TÝKAJÚCE SA POUŽÍVANIA A SPRACOVANIA ÚDAJOV SPOLOČNOSŤOU APPLE ODOVZDANÝCH SLUŽBOU CARPLAY NÁJDETE V ZÁSADÁCH OCHRANY OSOBNÝCH ÚDAJOV SPOLOČNOSTI APPLE.

POUŽÍVANIE SLUŽBY ANDROID AUTO PODLIEHA VÁŠMU SÚHLASU SO ZMLUVNÝMI PODMIENKAMI SLUŽBY ANDROID AUTO, S KTORÝMI MUSÍTE SÚHLASIŤ PRI PREVZATÍ APLIKÁCIE ANDROID AUTO DO TELEFÓNU SO SYSTÉMOM ANDROID. V SKRATKE, NA ZÁKLADE ZMLUVNÝCH PODMIENOK SLUŽBY ANDROID AUTO SPOLOČNOSŤ GOOGLE ANI JEJ POSKYTOVATEĽIA SLUŽIEB NENESÚ ŽIADNU ZODPOVEDNOSŤ, AK SLUŽBY NEBUDÚ FUNGOVAŤ SPRÁVNE ALEBO SA SKONČÍ ICH POSKYTOVANIE, VÝRAZNE SA OBMEDZUJE INÁ ZODPOVEDNOSŤ SPOLOČNOSTI GOOGLE A JEJ POSKYTOVATEĽOV SLUŽIEB, OPISUJÚ SA TYPY INFORMÁCIÍ O POUŽÍVATEĽOVI (VRÁTANE, NAPRÍKLAD, POLOHY VOZIDLA, RÝCHLOSTI VOZIDLA A STAVU VOZIDLA), KTORÉ ZHROMAŽĐUJE A UCHOVÁVA SPOLOČNOSŤ GOOGLE A JEJ POSKYTOVATEĽIA SLUŽIEB, A UVÁDZAJÚ SA URČITÉ MOŽNÉ RIZIKÁ SPOJENÉ S POUŽÍVANÍM SLUŽBY ANDROID AUTO VRÁTANE MOŽNÉHO NARUŠENIA POZORNOSTI VODIČA. PODROBNOSTI TÝKAJÚCE SA POUŽÍVANIA A SPRACOVANIA ÚDAJOV SPOLOČNOSŤOU GOOGLE ODOVZDANÝCH SLUŽBOU ANDROID AUTO NÁJDETE V ZÁSADÁCH OCHRANY OSOBNÝCH ÚDAJOV SPOLOČNOSTI GOOGLE.

■ VYHLÁSENIE O ZÁRUKÁCH A OBMEDZENÍ ZODPOVEDNOSTI

VÝSLOVNE POTVRDZUJETE A SÚHLASÍTE, ŽE POUŽÍVANIE SLUŽBY APPLE CARPLAY ALEBO ANDROID AUTO („APLIKÁCIE“) JE VÝLUČNE NA VLASTNÉ RIZIKO, A ŽE VŠETKY RIZIKÁ TÝKAJÚCE SA VYHOVUJÚCEJ KVALITY, VÝKONNOSTI, PRESNOSTI A ÚSILIA SÚ V PLNOM ROZSAHU POVOLENOM PLATNÝMI ZÁKONMI, A ŽE APLIKÁCIE A INFORMÁCIE O APLIKÁCIÁCH SA POSKYTUJÚ „V DANOM STAVE“ A „SÚ DOSTUPNÉ“ SO VŠETKÝMI CHYBAMI BEZ AKEJKOL'VEK ZÁRUKY, A SPOLOČNOSŤ HONDA TÝMTO ODMIETA VŠETKY ZÁRUKY A PODMIENKY S OHĽADOM NA APLIKÁCIE A INFORMÁCIE O APLIKÁCIÁCH, ČI UŽ VÝSLOVNÉ, ODVODENÉ ALEBO VYPLÝVAJÚCE ZO ZÁKONA VRÁTANE, NIE VŠAK VÝHRADNE, ODVODENÝCH ZÁRUK A PODMIENOK PREDAJNOSTI, USPOKOJIVEJ KVALITY, VHODNOSTI NA KONKRÉTNY ÚČEL, PRESNOSTI, BEZPROBLÉMOVÉHO UŽÍVANIA A NEPORUŠENIA PRÁV TRETÍCH STRÁN. ŽIADNE ÚSTNE ANI PÍSO MNÉ VYJADRENIE POSKYTNUTÉ SPOLOČNOSŤOU HONDA ALEBO AUTORIZOVANÝM ZÁSTUPCOM NEVYTVÁRA ZÁRUKU. AKO PRÍKLADY, A TO BEZ AKÉHOKOL'VEK OBMEDZENIA, SA SPOLOČNOSŤ HONDA ZRIEKA AKEJKOL'VEK ZÁRUKY SÚVISIAJECJ S PRESNOSŤOU ÚDAJOV POSKYTNUTÝCH APLIKÁCIAMI, AKO JE NAPRÍKLAD PRESNOSŤ NAVIGÁCIE, ODHADOVANÝ ČAS JAZDY, RÝCHLOSTNÉ OBMEDZENIA, PODMIENKY NA CESTE, SPRÁVY, POČASIE, DOPRAVA ALEBO INÝ OBSAH POSKYTOVANÝ SPOLOČNOSŤOU APPLE, GOOGLE, ICH POBOČKAMI ALEBO EXTERNÝMI POSKYTOVATEĽMI. SPOLOČNOSŤ HONDA NERUČÍ ZA STRATY ÚDAJOV APLIKÁCIÍ, KTORÉ SA MÔŽU KEDYKOL'VEK STRATIŤ. SPOLOČNOSŤ HONDA NEZARUČUJE, ŽE APLIKÁCIE ANI ŽIADNE SLUŽBY POSKYTNUTÉ PROSTREDNÍCTVOM NICH BUDÚ POSKYTOVANÉ NEPRETRŽITE, ANI ŽE AKÉKOL'VEK ALEBO VŠETKY SLUŽBY BUDÚ K DISPOZÍCII V AKOMKOL'VEK KONKRÉTNOM ČASE ALEBO NA AKOMKOL'VEK KONKRÉTNOM MIESTE. MÔŽE SA NAPRÍKLAD BEZ OZNÁMENIA POZASTAVIŤ ALEBO PRERUŠIŤ POSKYTOVANIE SLUŽIEB NA ÚČELY OPRAVY, ÚDRŽBY, OPRAV ZABEZPEČENIA, AKTUALIZÁCIÍ A PODOBNE, SLUŽBY NEMUSIA BYŤ K DISPOZÍCII VO VAŠEJ OBLASTI ALEBO NA VAŠOM MIESTE ATĎ. OKREM TOHO STE SI VEDOMÍ TOHO, ŽE KVÔLI ZMENÁM TECHNOLÓGIÍ TRETÍCH STRÁN ALEBO VLÁDNEMU NARIADENIU SA MÔŽU SLUŽBY A APLIKÁCIE STAŤ ZASTARANÉ ALEBO NEPOUŽITELNÉ.

V ROZSAHU POVOLENOM ZÁKONOM SPOLOČNOSŤ HONDA ANI JEJ POBOČKY V ŽIADNOM PRÍPADE NEPREBERAJÚ ZODPOVEDNOSŤ ZA ŽIADNE ZRANENIA OSÔB ANI ŽIADNE NÁHODNÉ, OSOBITÉ, NEPRIAME ANI NÁSLEDNÉ ŠKODY VRÁTANE, NIE VŠAK VÝLUČNE, ŠKÔD V PODOBE STRATY ZISKOV, POŠKODENIA ALEBO STRATY ÚDAJOV, NEMOŽNOSTI PRENIEŠŤ ALEBO PRIJAŤ AKÉKOL'VEK ÚDAJE, PRERUŠENIA OBCHODNEJ ČINNOSTI A AKÝCHKOL'VEK INÝCH OBCHODNÝCH ŠKÔD ALEBO STRÁT VYPLÝVAJÚCICH Z APLIKÁCIÍ ALEBO ICH POUŽÍVANIA ALEBO NEMOŽNOSTI POUŽÍVANIA APLIKÁCIÍ ALEBO INFORMÁCIÍ O APLIKÁCIÁCH ALEBO S NIAMI SÚVISIACICH, BEZ OHĽADU NA PRÍČINU ICH VZNIKU, RESP. PRINCÍP ZODPOVEDNOSTI (ZMLUVNÁ, TRESTNOPRÁVNA ALEBO INÁ ZODPOVEDNOSŤ) A TO DOKONCA AJ V PRÍPADE INFORMOVANIA SPOLOČNOSTI HONDA O MOŽNOSTI VZNIKU TAKÝCHTO ŠKÔD. NIEKTORÉ REGIÓNY ALEBO JURISDIKCIE MÔŽU ZAKÁZAŤ VYLÚČENIE ALEBO VYMEDZENIE ZODPOVEDNOSTI ZA ŠKODY, TAKŽE SA TIETO OBMEDZENIA A VYLÚČENIA NEMUSIA VZŤAHOVAŤ NA VÁS. UVEDENÉ OBMEDZENIA PLATIA, AJ KEĎ AKÉKOL'VEK VYŠŠIE UVEDENÉ NÁPRÁVNÉ OPATRENIE NEBUDE ZODPOVEDAŤ ZÁKLADNÉMU ÚČELU.

Automatické tiesňové volanie



1 Indikátor systému eCall

- Identifikačné číslo vozidla (VIN)
- Typ vozidla (osobné vozidlo alebo ľahké úžitkové vozidlo)
- Typ pohonu vozidla (benzínový/motorová nafta/CNG/LPG/elektrický/vodíkový)
- Tri posledné polohy vozidla
- Smer jazdy
- Režim aktivácie (automatický alebo manuálny)
- Časová značka

Po inicializácii tiesňového hovoru sa vypnú reproduktory vozidla, aby ste mohli počuť operátora.

Keď je režim napájania nastavený na možnosť ZAP., indikátor systému eCall sa rozsvieti nazeleno na 1 sekundu a potom načerveno na 1 sekundu.

▣ Tiesňová linka (eCall)

Vaše vozidlo je vybavené systémom služby eCall, ktorá využíva tiesňovú linku 112.

Služba eCall využívajúca tiesňovú linku 112 je verejná služba všeobecného záujmu, ktorá je dostupná bezplatne.

Systém eCall vo vozidle na volanie čísla 112 sa aktivuje pri nastavení režimu napájania do polohy ZAPNUTÉ. V prípade kolízie systém určí stupeň nárazu na základe informácií získaných zo snímačov vo vozidle a v závislosti od závažnosti zrážky aktivuje núdzové volanie.

Palubný systém eCall využívajúci tiesňovú linku 112 je v prípade potreby možné spustiť aj manuálne.

▣ **Manuálne tiesňové volanie** Str. 388

Akékoľvek spracúvanie osobných údajov prostredníctvom palubného systému eCall využívajúceho tiesňovú linku 112 spĺňa pravidlá ochrany osobných údajov stanovené v smerniciach 95/46/ES (nahradenej smernicou 2016/679/ES) a 2002/58/ES, a najmä vychádza z potreby ochrany životne dôležitých záujmov jednotlivca v súlade s článkom 7 písm. d) smernice 95/46/ES (nahradenej smernicou 2016/679/ES).

Spracúvanie takýchto údajov je určené výlučne na účely spracovania tiesňového volania eCall na jednotné európske číslo tiesňového volania 112.

Ak systém eCall funguje správne, indikátor sa rozsvieti nazeleno.

- Zelená: Systém eCall je pripravený.
- Bliká nazeleno: Systém eCall je pripojený a uskutočňuje tiesňové volanie na účely kontaktovania operátora PSAP.

Okrem tureckých modelov

- Opakovaný vzor blikania červeného svetla: Systému eCall sa nepodarilo nadviazať spojenie s operátorom. Indikátor systému eCall bude tento vzor postupu opakovať počas 5 sekúnd a následne sa rozsvieti nazeleno.

Turecké modely

- Opakovaný vzor blikania červeného svetla: Systému eCall sa nepodarilo nadviazať spojenie s operátorom. Indikátor systému eCall bude tento vzor postupu opakovať počas 30 sekúnd a následne sa rozsvieti nazeleno.

Ak dôjde k vyradeniu systému eCall z činnosti z dôvodu kritickej poruchy systému, pasažierov vozidla upozorní nasledujúca výstraha:

- Sviety načerveno alebo nesvieti: Vyskytol sa problém so systémom eCall. Ak indikátor aj po opätovnom naštartovaní motora sviety načerveno alebo nesvieti, nechajte systém skontrolovať predajcovi.
- Bliká načerveno: Úroveň napätia záložného akumulátora je príliš nízka. Keď je režim napájania v polohe ZAPNUTÉ, záložný akumulátor sa nabíja. Keď sa akumulátor nabije na určitú úroveň, indikátor systému eCall sa rozsvieti nazeleno.

☒ Tiesňová linka (eCall)

Príjemcami údajov spracúvaných prostredníctvom palubného systému eCall využívajúceho tiesňovú linku 112 sú príslušné strediská tiesňového volania určené zodpovednými verejnými orgánmi štátu, na území ktorého sa nachádzajú, ktoré ako prvé prijímajú volania na jednotné európske číslo tiesňového volania 112. Toto číslo je výhradne určené pre tieto strediská.

Vaše vozidlo NEBUDE schopné nadviazať spojenie s operátorom PSAP, ak:

- je napätie oboch akumulátorov (12 V akumulátora a záložného akumulátora) príliš nízke,
- sa vozidlo nachádza v oblasti bez dostatočného pokrytia mobilným signálom,
- sa vyskytol problém so samotným systémom eCall alebo s jeho periférnymi zariadeniami, ako sú reproduktory alebo mikrofón.

Záložný akumulátor je navrhnutý tak, aby fungoval najmenej 3 roky. Po uplynutí 3 rokov ho môže byť potrebné vymeniť.

Záložný akumulátor sa nedá získať priamym nákupom. Ak je potrebná jeho výmena, obráťte sa na svojho predajcu.

Manuálne tiesňové volanie

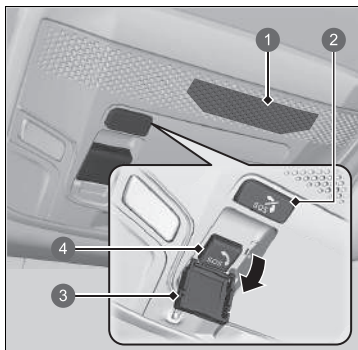

- 1 Mikrofón
- 2 Tlačidlo zrušenia signálu **SOS**
- 3 Kryt
- 4 Tlačidlo **SOS**

Tlačidlo **SOS** sa nachádza za krytom. Ak sa k nim chcete dostať, otvorte kryt.

Po inicializácii tiesňového hovoru sa vypnú reproduktory vozidla, aby ste mohli počuť operátora.

Manuálne tiesňové volanie

NESTLÁČAJTE tlačidlo počas jazdy. Ak sa potrebujete spojiť s operátorom, najprv zaparkujte vozidlo na bezpečnom mieste a až potom uskutočnite hovor.

Ak sa systému eCall nepodarí na prvý pokus nadviazať spojenie s operátorom PSAP, bude to opakovane skúšať, až kým nenadviaže spojenie. Systém sa však po uplynutí 2 minút od vykonania prvého pokusu prestane ďalej pokúšať o nadviazanie spojenia.

Akonáhle sa systém spojí s operátorom, tlačidlo zrušenia signálu **SOS** hovor nezruší.

Izraelské modely

מוצר : מערכת טלמטיקה (כולל סוללת גיבור)

סימן רשום : DENSO

ארץ ייצור : ראה מוצר

דגם : OGEY10

שנת ייצור : ראה מוצר

Názov importéra: **Mayer's Cars and Trucks Co. Ltd.**

Adresa importéra: 17 Yitzhak Sadeh St. Tel Aviv 677775, Israel

▶▶ Tiesňová linka (eCall)**Ochrana údajov**

Palubný systém eCall využívajúci tiesňovú linku 112 je navrhnutý tak, aby sa zabezpečilo, že:

- údaje obsiahnuté v systémovej pamäti nebudú dostupné mimo systému pred vytvorením volania eCall,
- v bežnom stave prevádzky nebude sledovateľný ani nijakým spôsobom nepretržite sledovaný,
- údaje vo vnútornej pamäti systému sa budú automaticky a nepretržite odstraňovať.

Lokalizačné údaje vozidla sa vo vnútornej pamäti systému neustále prepisujú tak, aby sa vždy uchovávali tri posledné aktuálne polohy vozidla potrebné pre riadne fungovanie systému.

Záznamy údajov o činnosti palubného systému eCall využívajúceho tiesňovú linku 112 sa neuchovávajú dlhšie, než je nevyhnutné na účely spracovania tiesňových volaní eCall, a v každom prípade nie dlhšie než 13 hodín od okamihu, keď sa tiesňové volanie eCall uskutočnilo.

►► Tiesňová linka (eCall)

Práva vlastníka vozidla

Dotknutá osoba (vlastník vozidla) má právo na prístup k údajom a v prípade potreby môže požiadať o opravu, vymazanie alebo zablokovanie údajov, ktoré sa jej týkajú a ktorých spracovanie nie je v súlade s ustanoveniami smernice 95/46/ES (nahradenej smernicou 2016/679/ES).

Všetkým tretím stranám, ktorým sa tieto údaje oznámili, sa musí nahlásiť akákoľvek úprava, vymazanie alebo zablokovanie údajov vykonané v súlade s touto smernicou, pokiaľ je to možné a ak si to nevyžaduje neprimerané úsilie.

Dotknutá osoba má právo podať sťažnosť príslušnému orgánu na ochranu údajov, ak sa domnieva, že jej práva boli porušené následkom spracovania jej osobných údajov.

Informácie o službe Honda eCall:

Ak máte akékoľvek otázky o službe eCall, obráťte sa na pobočku v krajine vášho trvalého pobytu. Zoznam pobočiek nájdete v brožúre o servise.

Riadenie

V tejto kapitole je opísaná jazda a tankovanie.



Pred jazdou	392
Ťahanie prívesu	396
Počas jazdy	
Zapnutie napájania.....	397
Bezpečnostné opatrenia počas jazdy	400
Prevodovka	402
Radenie.....	403
Režim ECON	405
Akustický systém signalizácie vozidla.....	406
Nastaviteľný obmedzovač rýchlosti	407
Inteligentný obmedzovač rýchlosti.....	413
Systém asistenta stability vozidla (VSA)	420
Asistencia agilnej jazdy.....	422

Deflation Warning System (Systém výstrahy poklesu tlaku v pneumatikách).....	423
Systém detekcie objektov v mŕtvom uhle (BSI) *	428
Vysokonapäťová batéria	432
Honda Sensing	433
Brzdový systém zmiernenia zrážky (CMBS)....	436
Adaptívny tempomat (ACC) s funkciou sledovania vozidiel pri nízkych rýchlostiach	448
Systém podpory riadenia vozidla v jazdnom pruhu (LKAS).....	468
Systém predchádzania vybočeniu z vozovky....	479
Systém rozpoznávania dopravných značiek.....	487

Predná širokouhlá kamera	494
Brzdenie	
Brzdový systém	496
Protiblokovací brzdový systém (ABS).....	503
Systém brzdového asistenta	504
Signál núdzového zastavenia	505
Parkovanie vozidla	
Po zastavení	506
Systém parkovacieho snímača *	508
Monitorovanie vozidiel blížiacich sa z boku *	512
Zadná kamera s viacerými pohľadmi *	517
Tankovanie	519
Spotreba paliva a emisie CO₂	522

* Nie je k dispozícii u všetkých modelov

Príprava na jazdu

Pred jazdou skontrolujte nasledujúce položky.

Kontrola exteriéru

- Skontrolujte, či okná, bočné zrkadlá, exteriérové svetlá ani iné časti vozidla nič neblokuje.
 - ▶ Odstráňte námrazu, sneh alebo ľad.
 - ▶ Odstráňte zo strechy sneh, pretože sa môže zosunúť a obmedzovať váš výhľad pri riadení. Ak je ľad úplne zmrznutý, odstráňte ho, keď zmäkne.
 - ▶ Keď odstraňujete ľad z oblasti kolies, dávajte pozor, aby ste nepoškodili kolesá alebo ich komponenty.
- Skontrolujte, či je kapota bezpečne zatvorená.
 - ▶ Ak sa kapota otvorí počas jazdy, výhľad dopredu nebude možný.
- Skontrolujte, či sú pneumatiky v dobrom stave.
 - ▶ Skontrolujte tlak v pneumatikách, poškodenie pneumatík a ich nadmerné opotrebovanie.
 - ▶ **Kontrola a údržba pneumatík** Str. 565
- Uistite sa, že za vozidlom alebo v jeho okolí sa nenachádzajú žiadne osoby ani predmety.
 - ▶ Zvnútra vozidla nemáte dokonalý výhľad na celé okolie.

» Kontrola exteriéru

POZNÁMKA

Keď sú dvere primrznuté, roztopte ľad okolo okrajov dverí pomocou teplej vody. Neotvárajte ich násilu, pretože môžete poškodiť gumené obloženie okolo dverí. Po dokončení vytrite vodu dosucha, aby ste predišli ďalšiemu zamrznutiu.

Nelejte teplú vodu do zámku kľúča.

Ak v otvore zamrzne voda, nebudete môcť vložiť kľúč.

Teplota z motora a výfuku môže zapáliť horľavé materiály ponechané pod kapotou a spôsobiť požiar. Ak bolo vozidlo dlhší čas zaparkované, skontrolujte, či sa vo vozidle nenahromadili nečistoty, napríklad suchá tráva a listy. Tieto nečistoty mohli do vozidla spadnúť alebo ich mohol priniesť malý živočích na vytvorenie hniezda. Všetky takéto nečistoty odstráňte. Tiež skontrolujte, či nezostali pod kapotou žiadne horľavé materiály po tom, ako ste vy alebo niekto iný vykonali údržbu vozidla.

Kontrola interiéru

- Správne uložte alebo zaistite veci vo vozidle.
 - ▶ Preprava veľkého množstva batožiny alebo jej nesprávne uloženie ovplyvňuje jazdné vlastnosti, stabilitu, brzdnú vzdialenosť a stav pneumatík vozidla a znižuje bezpečnosť jazdy.
 - ✚ **Nosnosť** Str. 395
- Prevážané predmety nesmú presahovať výšku sedadla.
 - ▶ Takéto predmety by blokovali váš výhľad a pri náhlom zabrzdení by mohli byť hodené dopredu.
- Neukladajte nič do priestoru pre nohy predných sedadiel. Skontrolujte, či sa podlahová rohož nehýbe.
 - ▶ Predmet alebo nezaistená rohož môžu blokovat' brzdový a plynový pedál počas jazdy.
- Ak vo vozidle prevádzate zvieratá, nedovoľte im pohybovať sa v interiéru.
 - ▶ Mohli by prekážať pri riadení vozidla a spôsobiť nehodu.
- Bezpečne zatvorte všetky dvere aj dvere batožinového priestoru.
- Nastavte si správne sedadlo.
 - ▶ Nastavte aj opierku hlavy.
 - ✚ **Nastavenie sedadiel** Str. 211
 - ✚ **Nastavenie polohy predných opierok hlavy** Str. 218
- Nastavte si správne zrkadlá a volant.
 - ▶ Nastavte ich až vtedy, keď sedíte v správnej polohe na riadenie.
 - ✚ **Nastavenie zrkadiel** Str. 208
 - ✚ **Nastavenie volantu** Str. 207

✚ Kontrola interiéru

Uhol svetlometov je nastavený vo výrobe a zvyčajne sa nemusí upravovať. Ak však pravidelne prevádzate v batožinovom priestore ťažké predmety, obráťte sa na predajcu alebo kvalifikovaného technika kvôli nastaveniu uhla svetlometov.

Môžete sami nastaviť uhol stretávacích svetiel svetlometov.

✚ **Ovládač nastavenia svetlometu** Str. 198

- Uistite sa, že veci umiestnené za prednými sedadlami sa nemôžu presunúť pod sedadlá.
 - Mohli by prekážať vodičovi pri obsluhu pedálov alebo nastavovaní sedadiel.
- Každý vo vozidle musí byť pripútaný bezpečnostným pásom.
 - ✘ **Pripútanie sa bezpečnostným pásom** Str. 48
- Skontrolujte, či sa indikátory na prístrojovej doske pri naštartovaní vozidla zapnú a o chvíľu vypnú.
 - V prípade signalizácie problému vždy nechajte vozidlo skontrolovať predajcovi.
 - ✘ **Indikátory** Str. 106

Nosnosť

Pri nakladaní batožiny myslite na to, že celková hmotnosť vozidla, všetkých cestujúcich a batožiny nesmie prekročiť maximálnu povolenú hmotnosť.

➤ **Technické údaje** Str. 632

Zaťaženie prednej a zadnej nápravy tiež nesmie prekročiť maximálne povolené zaťaženie jednotlivých náprav.

➤ **Technické údaje** Str. 632

➤ Nosnosť

VÝSTRAHA

Preťaženie alebo nerovnomerné zaťaženie vozidla môže ovplyvniť jeho ovládateľnosť a stabilitu a spôsobiť nehodu a následné zranenie alebo smrť.

Dodržiňte všetky limity nosnosti a iné pokyny týkajúce sa zaťaženia vozidla uvedené v tejto príručke.

Vozidlo nie je navrhnuté na ťahanie prívesu. Ak sa pokúsite za vozidlom ťahať príves, môžete stratiť záruku.

Zapnutie napájania



1 Spínač elektrickej parkovacej brzdy

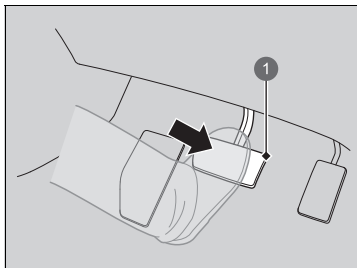

1 Brzdový pedál

1. Uistite sa, že je parkovacia brzda zatiahnutá.
 - ▶ Keď potiahnete spínač elektrickej parkovacej brzdy, na 30 sekúnd sa rozsvieti indikátor parkovacej brzdy a brzdového systému.
2. Skontrolujte, či sa prevodovka nachádza v polohe **P**, a stlačte brzdový pedál.
 - ▶ Hoci je možné naštartovať vozidlo v polohe **N**, bezpečnejšie je naštartovať ho v polohe **P**.

» Zapnutie napájania

Pri zapínaní systému napájania držte nohu pevne na brzdovom pedáli.

Motor štartuje ťažšie v chladnom počasí a redšom vzduchu v nadmorskej výške nad 2 400 metrov.

Pri zapínaní systému napájania v chladnom počasí vypnite všetko elektrické príslušenstvo, ako sú svetlá, systém klimatizácie a vyhrievanie zadného okna, aby sa znížil odber z 12-voltového akumulátora.





Ak výfukový systém vydáva nezvyčajné zvuky alebo vo vozidle cítite výfukové plyny, nechajte vozidlo skontrolovať predajcovi. Môže byť problém s motorom alebo výfukovým systémom.

Systém imobilizéra chráni vozidlo pred ukradnutím. Ak sa používa nesprávny kódovaný kľúč (alebo iné zariadenie), systém napájania sa neaktivuje.

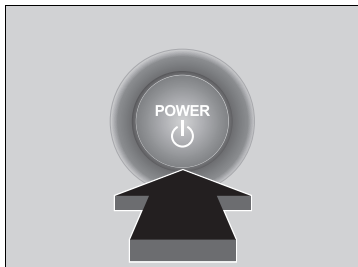
» **Systém imobilizéra** Str. 181

Keď nastavíte režim napájania do polohy ZAPNUTÉ, môžete cítiť, že brzdový pedál mierne klesne. Je to normálne.



3. Bez toho, aby ste stlačili plynový pedál, stlačte tlačidlo **POWER** (Napájanie) a zároveň stlačte brzdový pedál.
4. Skontrolujte indikátor  (Pripravené).
 - Držte stlačený brzdový pedál, až kým sa nerozsvieti indikátor .
 - Indikátor  sa rozsvieti, keď je zapnutý systém napájania. Vtedy môžete začať jazdiť.
 - Ak je vonkajšia teplota extrémne nízka, nemôžete jazdiť, kým sa nezlepšia podmienky. V tomto prípade sa indikátor  nerozsvieti a v rozhraní s informáciami pre vodiča sa zobrazí výstražné hlásenie.
 - **Indikátory** Str. 106

►► Zapnutie napájania

Ak je batéria v diaľkovom ovládači bezklúčového otvárania takmer vybitá, premiestnite ho bližšie k tlačidlu **POWER**.

► **Ak je slabá batéria diaľkového ovládača bezklúčového otvárania** Str. 606

Systém napájania sa nemusí aktivovať, ak na diaľkový ovládač bezklúčového otvárania pôsobia silné rádiové vlny.

Ak chcete spustiť systém napájania, nedržte tlačidlo **POWER** stlačené.

Ak sa systém napájania nespustí, pred ďalším pokusom počkajte minimálne 30 sekúnd.

Motor nemusí bežať, aj keď je vozidlo pripravené na jazdu.

Ak svieti indikátor , môžete začať jazdiť.

Ak stlačíte tlačidlo **POWER** a súčasne stlačíte brzdový pedál, kým indikátor  svieti, nastaví sa režim napájania **VOZIDLO VYPNUTÉ** a nemožno začať jazdiť.

► **Indikátor pripravenosti** Str. 110

Zastavenie systému napájania

Systém napájania môžete vypnúť, keď je vozidlo úplne zastavené.

1. Preradte prevodovku do polohy **P**.
2. Stlačte tlačidlo **POWER**.

Pohnutie sa z miesta

1. Držte pravú nohu na brzdovom pedáli a skontrolujte, či svieti indikátor  potom zaradte radiacu páku do polohy **D**. Pri cúvaní zaradte polohu **R**.
2. Aktivujte elektrickú parkovaciu brzdu, uvoľnite brzdový pedál a jemne stlačte plynový pedál.
 - Uistite sa, že indikátor parkovacej brzdy a brzdového systému zhasol.
 - 📌 **Parkovacia brzda** Str. 496

Asistent rozjazdu do kopca

Asistent rozjazdu do kopca pomáha predchádzať pohybu vozidla vzad, keď na naklonenej vozovke uvoľníte nohu z brzdového pedála, aby ste stlačili plynový pedál, tým, že na chvíľu ponechá aktivovanú brzdú.

Preradte prevodovku do polohy **D**, **B** ak je vozidlo otočené smerom do kopca, alebo do polohy **R**, ak je vozidlo otočené smerom z kopca. Potom uvoľnite brzdový pedál.

📌 Pohnutie sa z miesta

Môžete tiež uvoľniť parkovaciu brzdú tým, že stlačíte spínač elektrickej parkovacej brzdy a súčasne stlačíte brzdový pedál. Ak je vozidlo otočené smerom z kopca, môžete sa pomaly rozbehnúť tak, že manuálne stlačíte spínač elektrickej parkovacej brzdy a potom stlačíte plynový pedál.

Keďže ide o hybridné vozidlo, nemusí byť počuť zvuky a cítiť vibrácie z motora, aj keď je vozidlo pripravené na jazdu. Preto vám nemusí byť zrejmé, že sa môžete pohnúť.

Pred jazdou skontrolujte, či svieti indikátor .

📌 Asistent rozjazdu do kopca

Asistent rozjazdu do kopca nemusí zabrániť pohybu vozidla, ak sa nachádza na veľmi strmom alebo klzkom povrchu. Systém sa neaktivuje pri nízkom sklone.

Asistent rozjazdu do kopca sa zapne, aj keď je systém VSA vypnutý.

Asistent rozjazdu do kopca nepredstavuje náhradu ručnej brzdy.

Bezpečnostné opatrenia počas jazdy

Jazda v hmle

V hmlistom počasí sa znižuje viditeľnosť. Počas jazdy zapnite stretávacie svetlá, aj keď jazdíte cez deň. Spomaľte a na navádzanie počas jazdy používajte čiaru, zvodidlá a zadné svetlá vozidla pred vami.

Jazda vo vetre

Ak počas jazdy naráža do vozidla silný bočný vietor, pevne držte volant. Pomaly spomaľujte vozidlo a udržiavajte ho v strede vozovky. Dávajte si pozor na poryvy vetra, najmä pri výjazde z tunela, jazde po moste alebo brehu rieky a pri jazde na otvorenom priestranstve, napríklad v lome, aj v prípade, keď vás míňa veľké nákladné vozidlo.

Bezpečnostné opatrenia počas jazdy

POZOR: Nejazdite na vozovke, na ktorej sa nachádza hlboká voda. Jazda cez hlbokú vodu poškodí motor a elektrické zariadenia a vozidlo sa pokazí.

POZNÁMKA

Radiacu páku nepreradujte, pokiaľ stláčate plynový pedál. Mohli by ste poškodiť prevodovku.

POZNÁMKA

Ak opakovane otáčate volantom pri jazde mimoriadne nízkou rýchlosťou alebo keď podržíte volant v polohe úplného otočenia doľava alebo doprava, systém EPS (elektrický posilňovač riadenia) sa začne zahrievať. Systém prechádza do ochranného režimu a obmedzuje výkon. Ovládanie volantu je čoraz ťažšie. Keď systém vychladne, funkcia systému EPS sa obnoví. Opakované používanie za týchto podmienok môže viesť k poškodeniu systému.

Ak počas jazdy nastavíte režim napájania do polohy PRÍSLUŠENSTVO, systém napájania sa vypne, všetky funkcie posilňovača riadenia a brzd prestanú fungovať a vozidlo sa stane ťažko ovládateľné.

Počas jazdy nepreradujte do polohy **N**, v opačnom prípade nebude možné rekuperačné brzdenie ani zrýchľovanie.

■ V daždi

Keď prší, vozovka je šmykľavá. Počas jazdy sa vyhnite prudkému brzdeniu, zrýchľovaniu a riadeniu, a buďte opatrnejší. Výskyt akvaplaningu je pravdepodobný, ak jazdíte po zbrzdenej vozovke s mlákami. Nejazdite v hlbkej vode a na zaplavených cestách. Môže sa poškodiť systém napájania alebo hnacie ústrojenstvo alebo môže dôjsť k poruche elektrických komponentov.

■ Iné bezpečnostné opatrenia

Ak ste cítili silný náraz niečoho pod vozidlom, zastavte na bezpečnom mieste. Skontrolujte, či nie je poškodený podvozok a či nedochádza k úniku kvapalín.

» Bezpečnostné opatrenia počas jazdy

Počas prvých 1 000 km prevádzky vozidla sa vyhýbajte prudkému zrýchľovaniu alebo jazde na plný plyn, aby ste nepoškodili systém napájania ani hnacie ústrojenstvo.

Prvých 300 km prevádzky vozidla sa vyhýbajte prudkému brzdeniu.

Túto zásadu dodržujte aj po výmene brzdových doštičiek.

» V daždi

Keď sa vyskytne akvaplaning, buďte opatrní. Ak jazdíte po ceste pokrytej vodou vysokou rýchlosťou, medzi pneumatikou a povrchom cesty sa nahromadí vrstva vody. Ak k tomu dôjde, vozidlo nebude reagovať na ovládanie, napríklad riadenie a brzdenie.

Pri podraďovaní pomaly spomaľte. Ak je vozovka šmykľavá, náhle rekuperačné brzdenie môže spôsobiť, že sa budú pneumatiky šmykať.

Prevodovka

■ Plazivá rýchlosť

Rovnako ako pri konvenčnom vozidle s benzínovým pohonom s automatickou prevodovkou sa toto vozidlo bude pohybovať plazivou rýchlosťou. Keď vozidlo stojí, pevne stlačte brzdový pedál.

■ Podradenie na nižší prevodový stupeň

Ak pri jazde do kopca rýchlo stlačíte plynový pedál, vozidlo môže zareagovať podobne ako pri vozidle s automatickou prevodovkou, čím sa nečakane zvýši jeho rýchlosť. Opatrne stláčajte plynový pedál, najmä na klzkých cestách a v zákrutách.

Radenie

Zmeňte prevodový stupeň podľa aktuálnej potreby pri jazde.

■ Polohy radiacej páky

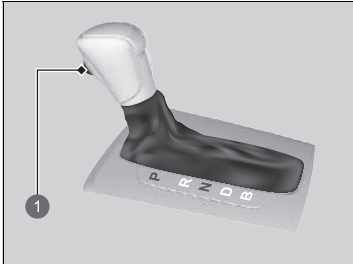

1 Tlačidlo uvoľnenia

P Parkovanie

Používa sa na parkovanie alebo štartovanie motora

R Cúvanie

Používa sa pri cúvaní.

N Neutrál

Prevodovka nie je zamknutá.

D Jazda

Použitie:

Pri bežnej jazde.

B Jazda (B)

Používa sa na jazdu z dlhého kopca a na zvýšenie rekuperačného brzdzenia.

⚠ Radenie

⚠ VÝSTRAHA

Ak vozidlo ponecháte bez dozoru a neuistíte sa, že je zaradená parkovacia poloha, môže sa svojvoľne posunúť.

Vozidlo, ktoré sa svojvoľne posunie, môže spôsobiť nehodu s následkom vážnych alebo smrteľných zranení.

Kým sa neuistíte, že sa na indikátore polohy radiacej páky zobrazuje symbol **P**, neustále držte nohu na brzdovom pedáli.

Kým je úroveň nabitia vysokonapäťovej batérie plná alebo je teplota vysokonapäťovej batérie nízka, rekuperačné brzdzenie môže byť menej efektívne.

Režim napájania nemôžete zmeniť z možnosti ON (ZAPNUTÉ) na možnosť VEHICLE OFF (VOZIDLO VYPNUTÉ), kým sa radiaca páka nenachádza v polohe **P**.

Niekedy sa môže stať, že vozidlu trvá dlhšie, kým sa pohne, keď zvolíte polohu **R**, uvoľníte brzdový pedál alebo stlačíte plynový pedál. Môže k tomu dôjsť, keď je úroveň nabitia vysokonapäťovej batérie extrémne nízka a neznamená to poruchu vozidla.

■ Ovládanie radiacej páky

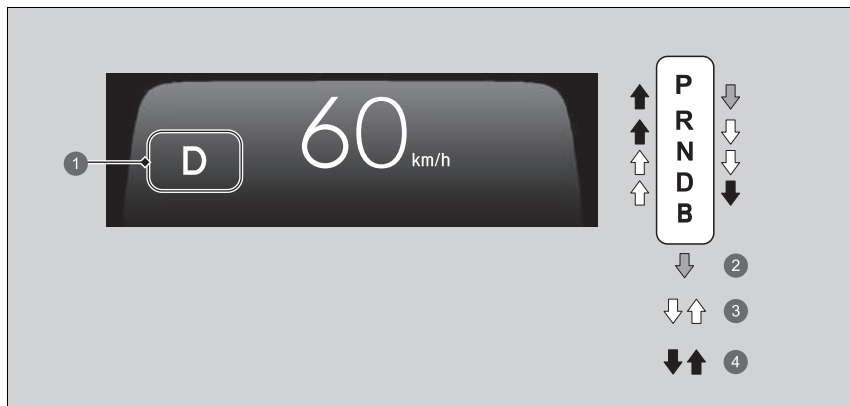

- 1 Indikátor polohy radenia (indikátor systému prevodovky)
- 2 Stlačte brzdový pedál a stlačením tlačidla uvoľnenia radiacej páky preradíte prevodový stupeň.
- 3 Preradíte bez stlačenia tlačidla uvoľnenia radiacej páky.
- 4 Stlačte tlačidlo uvoľnenia radiacej páky a preradíte prevodový stupeň.

►► Ovládanie radiacej páky

POZNÁMKA

Ak preradujete z polohy **[D]** do polohy **[R]** a naopak, úplne zastavte a držte stlačený brzdový pedál. Preradenie prevodového stupňa pred úplným zastavením vozidla môže poškodiť prevodovku.

Pred zastavením skontrolujte polohu radenia pomocou indikátora polohy radiacej páky.

Ak indikátor aktuálne vybranej polohy radenia bliká, došlo k poruche prevodovky.

Vyhýbajte sa prudkému zrýchľovaniu a čo najskôr nechajte prevodovku skontrolovať predajcovi.

Pri preradovaní rýchlostných stupňov pri mimoriadne nízkych teplotách ($-30\text{ }^{\circ}\text{C}$) sa môže zaradená poloha zobrazíť s krátkym oneskorením. Pred jazdou vždy overte, či je zaradený správny prevodový stupeň.

Keď je stlačené tlačidlo uvoľnenia radiacej páky a stlačíte brzdový pedál, nemusí byť možné používať radiacu páku. Najprv stlačte brzdový pedál.

Režim ECON



Tlačidlo **ECON** zapína a vypína režim ECON.

Režim ECON pomáha znížiť spotrebu paliva tým, že upraví výkon systému klimatizácie a reakciu plynového pedála.

Režim ECON môžete zapnúť a vypnúť stlačením tlačidla **ECON**, keď je ZAPNUTÝ režim napájania.

Režim ECON

V režime ECON dochádza k výraznejším výkyvom teploty systému klimatizácie.

V dôsledku použitia núdzových brzd alebo jazdných podmienok nemusí byť možné zmeniť režim.

Akustický systém signalizácie vozidla

Táto funkcia upozorňuje chodcov, keď je vozidlo poháňané výlučne elektrickou energiou a blíži sa rýchlosťou okolo 25 km/h alebo menej.

Nastaviteľný obmedzovač rýchlosti

Tento systém vám umožňuje nastaviť maximálnu rýchlosť, ktorú vozidlo nemôže prekročiť, ani keď ďalej stláčate plynový pedál.

Rýchlostné obmedzenie vozidla možno nastaviť na hodnotu od približne 30 km/h do približne 250 km/h.

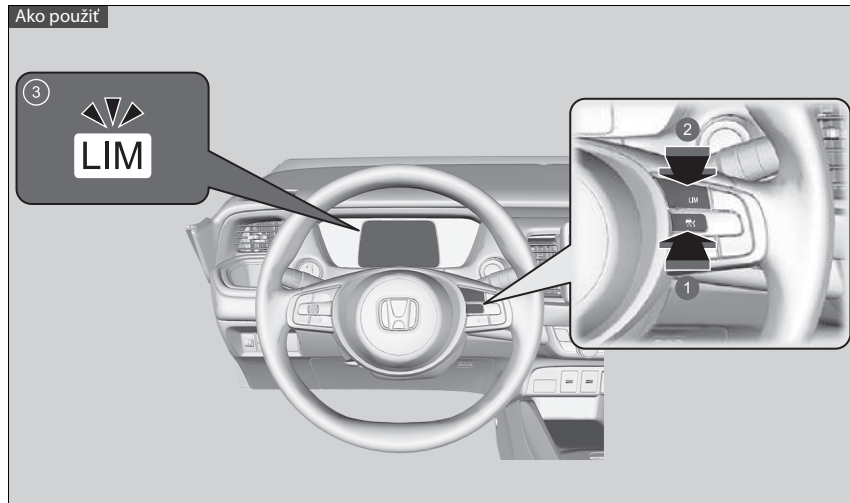

- 1 Stlačte tlačidlo  na volante.
- 2 Ak sa rozsvieti iný indikátor, stlačením tlačidla **LIM** prepnete na nastaviteľný obmedzovač rýchlosti.
- 3 **Indikátor nastaviteľného obmedzovača rýchlosti (biely) je zapnutý na ukazovateli.**

Nastaviteľný obmedzovač rýchlosti je pripravený na použitie.

▣ Nastaviteľný obmedzovač rýchlosti

⚠ VÝSTRAHA

Nastaviteľný obmedzovač rýchlosti má obmedzenia.

Je vždy vašou zodpovednosťou nastaviť rýchlosť vozidla tak, aby bolo dodržané rýchlostné obmedzenie a aby sa dalo vozidlo bezpečne ovládať.

⚠ VÝSTRAHA

Nestláčajte plynový pedál viac, než je nutné. Udržujte vhodnú polohu plynového pedála v závislosti od rýchlosti vozidla.

Nastaviteľný obmedzovač rýchlosti nemusí byť schopný udržať rýchlostné obmedzenie pri jazde z kopca. V takomto prípade spomalte stlačením brzdového pedála.

Keď nepoužívate nastaviteľný obmedzovač rýchlosti: Vypnite nastaviteľný obmedzovač rýchlosti pomocou tlačidla .

Nastaviteľný obmedzovač rýchlosti a systémy uvedené nižšie nemožno používať naraz.

- Adaptívny tempomat (ACC) s funkciou sledovania vozidiel pri nízkych rýchlostiach
- Inteligentný obmedzovač rýchlosti

Nastavenie rýchlostného obmedzenia

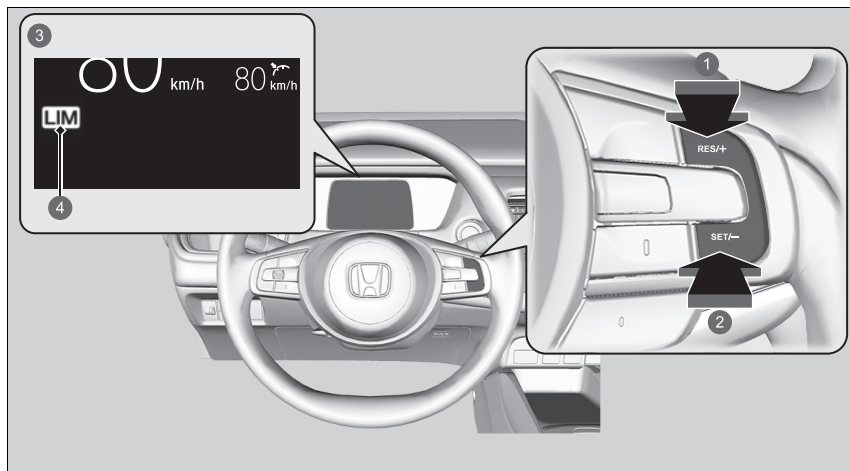

- 1 Tlačidlo **RES/+**
- 2 Tlačidlo **SET/-**
- 3 Svieti, keď je nastavený nastaviteľný obmedzovač rýchlosti.
- 4 Indikátor nastaviteľného obmedzovača rýchlosti (zelený)

- Keď dosiahnete požadovanú rýchlosť, zložte nohu z pedála a stlačte tlačidlo **SET/-**. Po uvoľnení tlačidla **SET/-** bude rýchlostné obmedzenie stále a spustí sa nastaviteľný obmedzovač rýchlosti. Zobrazí sa rýchlostné obmedzenie.
- Predchádzajúce nastavené rýchlostné obmedzenie môžete nastaviť stlačením tlačidla **RES/+**.

►► Nastavenie rýchlostného obmedzenia

Ak nastavíte rýchlostné obmedzenie počas jazdy nižšou rýchlosťou ako 30 km/h, rýchlostné obmedzenie sa nastaví na hodnotu 30 km/h.

Ak pri strmom klesaní vozidlo prekročí rýchlostné obmedzenie o viac ako 3 km/h, zaznie zvuková signalizácia a zobrazené rýchlostné obmedzenie začne blikať.

Nastaviteľný obmedzovač rýchlosti sa nastaví na aktuálnu rýchlosť, ak je vyššia ako predchádzajúce nastavené rýchlostné obmedzenie, keď stlačíte tlačidlo **RES/+**.

Nastavenú rýchlosť zobrazenú v rozhraní s informáciami pre vodiča* alebo na obrazovke audiosystému/ informačnej obrazovke* môžete prepínať medzi jednotkami km/h a mph.

- **Zmeniť jednotky** Str. 153
- **Nastavenia*** Str. 155
- **Prispôsobiteľné funkcie** Str. 345

■ Úprava rýchlostného obmedzenia

Pomocou tlačidla **RES/+** alebo **SET/-** na volante zvýšte alebo znížte hodnotu rýchlostného obmedzenia.

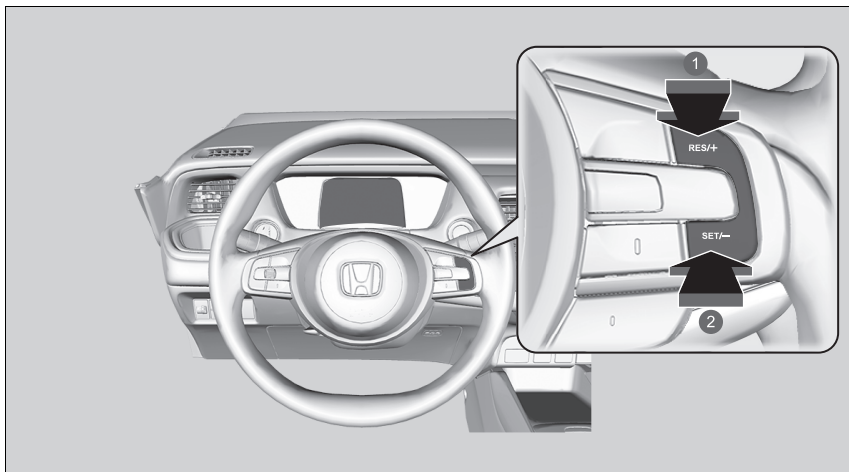

- 1 Zvýšenie rýchlosti
- 2 Zníženie rýchlosti

- Po každom stlačení tlačidla sa rýchlostné obmedzenie zvýši alebo zníži približne o 1 km/h.
- Ak tlačidlo podržíte stlačené, rýchlostné obmedzenie sa bude zvyšovať alebo znižovať v prírastkoch po 10 km/h každých 0,5 sekundy, kým sa nedosiahne limit systému.
- Vozidlo môže zrýchľovať alebo spomaľovať, kým sa nedosiahne nastavená rýchlosť.

■ Dočasné prekročenie rýchlostného obmedzenia

Rýchlostné obmedzenie môžete prekročiť, ak úplne stlačíte plynový pedál.

- Zobrazené rýchlostné obmedzenie začne blikať.
- Po prekročení rýchlostného obmedzenia raz zaznie zvuková signalizácia.

►► Dočasné prekročenie rýchlostného obmedzenia

Zvuková signalizácia zaznie, keď sa rýchlosť vozidla zvýši nad nastavené rýchlostné obmedzenie po úplnom stlačení plynového pedála.

Keď rýchlosť vozidla znova klesne pod nastavené rýchlostné obmedzenie, prevádzka nastaviteľného obmedzovača rýchlosti sa obnoví.

Zrušenie

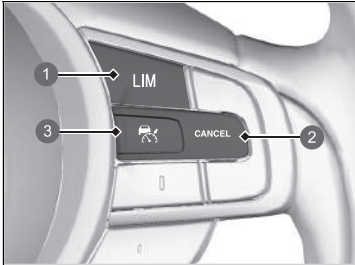

- 1 Tlačidlo **LIM**
- 2 Tlačidlo **CANCEL**
- 3 Tlačidlo

Ak chcete zrušiť nastaviteľný obmedzovač rýchlosti, urobte jednu z nasledujúcich činností:

- Stlačte tlačidlo **CANCEL**.
- Stlačte tlačidlo .
- Stlačte tlačidlo **LIM**.

Zrušenie

Nastaviteľný obmedzovač rýchlosti sa zmení na adaptívny tempomat (ACC) s funkciou sledovania vozidiel pri nízkych rýchlostiach alebo inteligentný obmedzovač rýchlosti, keď stlačíte tlačidlo **LIM**.

Obnovenie predchádzajúcej nastavenej rýchlosti: Tlačidlo **CANCEL**, predchádzajúca nastavená rýchlosť sa zobrazuje na ukazovateli sivo.

Po stlačení tlačidla **RES/+** sa aktivuje nastaviteľný obmedzovač rýchlosti so zobrazenou rýchlosťou. Nastaviteľný obmedzovač rýchlosti sa nastaví na aktuálnu rýchlosť, ak je vyššia ako predchádzajúce nastavené rýchlostné obmedzenie, keď stlačíte tlačidlo **RES/+**.

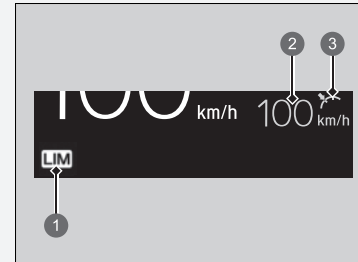

- 1 Indikátor nastaviteľného obmedzovača rýchlosti (biely)
- 2 Predchádzajúca nastavená rýchlosť (sivá)
- 3 Stav nastavenia (sivý)

» Zrušenie

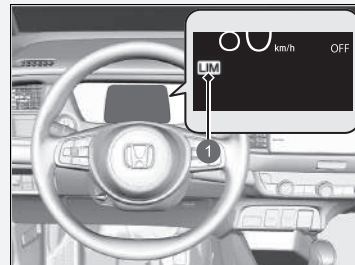

- 1 Indikátor nastaviteľného obmedzovača rýchlosti (biely)

Ak počas používania nastaviteľného obmedzovača rýchlosti dôjde k chybe systému, zaznie zvuková signalizácia a rozsvieti sa indikátor **OFF** (VYPNUTÉ). Nastaviteľný obmedzovač rýchlosti sa vypne.

Inteligentný obmedzovač rýchlosti

Automaticky nastaví rýchlostné obmedzenie podľa detekcie systému rozpoznávania dopravných značiek. Rýchlostné obmedzenie sa nedá prekročiť, ani keď stláčate plynový pedál. Ak stlačíte plynový pedál na doraz, môžete prekročiť rýchlostné obmedzenie.

📄 **Systém rozpoznávania dopravných značiek** Str. 487

▶▶ Inteligentný obmedzovač rýchlosti

⚠ VÝSTRAHA

Inteligentný obmedzovač rýchlosti má obmedzenia. Inteligentný obmedzovač rýchlosti sa môže sám nastaviť na vyššiu alebo nižšiu povolenú rýchlosť alebo nemusí fungovať, najmä keď systém rozpoznávania dopravných značiek nepracuje správne alebo sa na ceste nenachádza značka rýchlostného obmedzenia. Je vždy vašou zodpovednosťou upraviť rýchlosť tak, aby bolo dodržané rýchlostné obmedzenie a aby sa dalo vozidlo bezpečne ovládať.

V závislosti od toho, ako silno stlačíte plynový pedál, vozidlo zrýchli, až kým nedosiahne rýchlosť, ktorú rozpoznal systém rozpoznávania dopravných značiek.

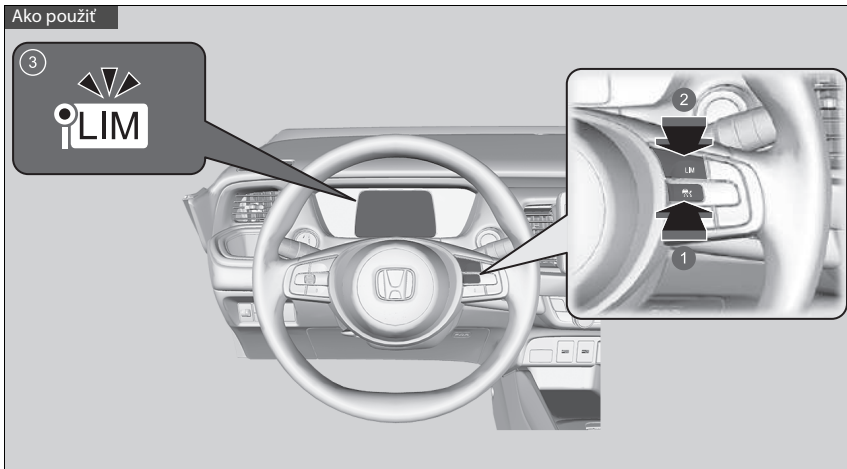

- 1 Stlačte tlačidlo  na volante.
- 2 Ak sa rozsvieti iný indikátor, stlačením tlačidla **LIM** ho prepnete na inteligentný obmedzovač rýchlosti.
- 3 **Indikátor inteligentného obmedzovača rýchlosti (biely) je zapnutý na ukazovateli.**
Inteligentný obmedzovač rýchlosti je pripravený na použitie.

►► Inteligentný obmedzovač rýchlosti

Systém je navrhnutý tak, aby rozpoznával dopravné značky zodpovedajúce normám Viedenského dohovoru. Nie všetky značky musia byť detegované, avšak žiadne značky umiestnené po okrajoch ciest sa nesmú ignorovať. Systém nemusí fungovať s oficiálnymi dopravnými značkami vo všetkých krajinách, v ktorých jazdíte, a nemusí fungovať vo všetkých situáciách.

►► **Systém rozpoznávania dopravných značiek**

Str. 487

Ak je inteligentný obmedzovač rýchlosti nastavený na zlé rýchlostné obmedzenie, pokúste sa vykonať jedno z nasledovného:

Zrušenie

- Stlačte tlačidlo **CANCEL**.

- Stlačte tlačidlo .
- Stlačte tlačidlo **LIM**.

Dočasné prekročenie rýchlostného obmedzenia

- Úplné stlačenie plynového pedála.

Inteligentný obmedzovač rýchlosti nemusí byť schopný udržať rýchlostné obmedzenie pri jazde z kopca. V takomto prípade spomaľte stlačením brzdového pedála.

Keď nepoužívate inteligentný obmedzovač rýchlosti, vypnite ho stlačením tlačidla .

Inteligentný obmedzovač rýchlosti a adaptívny tempomat (ACC) s funkciou sledovania vozidiel pri nízkych rýchlostiach alebo nastaviteľný obmedzovač rýchlosti nie je možné používať súčasne.

Nastavenie rýchlostného obmedzenia

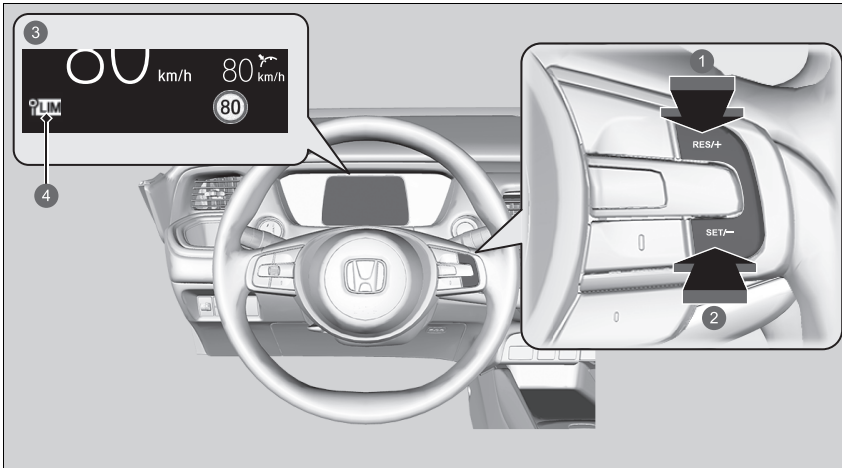

- 1 Tlačidlo **RES/+**
- 2 Tlačidlo **SET/-**
- 3 Zapnuté, keď je inteligentný obmedzovač rýchlosti nastavený na rýchlostné obmedzenie detegované systémom rozpoznávania dopravných značiek.
- 4 Indikátor inteligentného obmedzovača rýchlosti (zelený)

- Po uvoľnení tlačidla **SET/-** alebo tlačidla **RES/+** sa inteligentný obmedzovač rýchlosti nastaví na rýchlostné obmedzenie detegované systémom rozpoznávania dopravných značiek. Zobrazí sa rýchlostné obmedzenie.

►► Inteligentný obmedzovač rýchlosti

Nepoužívajte inteligentný obmedzovač rýchlosti v oblastiach s odlišnými jednotkami než je zobrazená jednotka inteligentného obmedzovača rýchlosti. Zmení zobrazenú mernú jednotku nastavenej rýchlosti vozidla na rovnaké jednotky, aké sa používajú na mieste jazdy.

- **Zmeniť jednotky** Str. 153
- **Nastavenia*** Str. 155
- **Prispôsobiteľné funkcie** Str. 345

►► Nastavenie rýchlostného obmedzenia

Ak nastavíte inteligentný obmedzovač rýchlosti, keď je rýchlostné obmedzenie detegované systémom rozpoznávania dopravných značiek menšie než 30 km/h, môže dôjsť k pozastaveniu funkcie obmedzenia rýchlosti a výstražnej funkcie.

Ak je rýchlosť vozidla vyššia než rýchlostné obmedzenie detegované systémom rozpoznávania dopravných značiek, vozidlo postupne spomalí na rýchlostné obmedzenie alebo menej. Ak je to potrebné, spomalte stlačením brzdového pedála.

Ak vozidlo prekročí rýchlostné obmedzenie o 3 km/h alebo viac, zaznie zvuková signalizácia a zobrazené rýchlostné obmedzenie začne blikať.

* Nie je k dispozícii u všetkých modelov

■ Keď systém rozpoznávania dopravných značiek deteguje novú značku rýchlostného obmedzenia

Inteligentný obmedzovač rýchlosti je nastavený na nové rýchlostné obmedzenie detegované systémom rozpoznávania dopravných značiek.

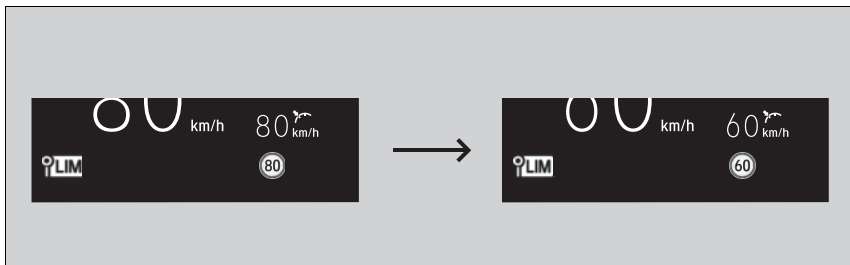

■ Môže dôjsť k pozastaveniu funkcie obmedzenia rýchlosti a výstražnej funkcie, ak sa na obrazovke systému rozpoznávania dopravných značiek nezobrazuje žiadna značka v týchto prípadoch:

- Zistí sa koniec rýchlostného obmedzenia alebo iného určeného obmedzenia.
- Vozidlo vyjde na diaľnicu/zíde z diaľnice.
- Na križovatke použijete smerový signál, aby ste odbočili na iný smer.

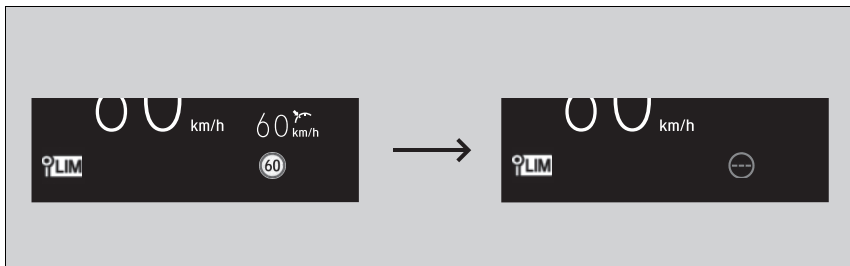

►► Nastavenie rýchlostného obmedzenia

Inteligentný obmedzovač rýchlosti sa tiež môže pozastaviť, keď systém rozpoznávania dopravných značiek deteguje iba doplnkové značky rýchlostného obmedzenia.

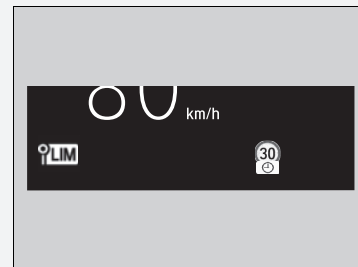

■ **Keď systém rozpoznávania dopravných značiek deteguje značku rýchlostného obmedzenia pri pozastavenom inteligentnom obmedzovači rýchlosti.**

Funkcia obmedzenia rýchlosti a výstražná funkcia sa automaticky obnovia.

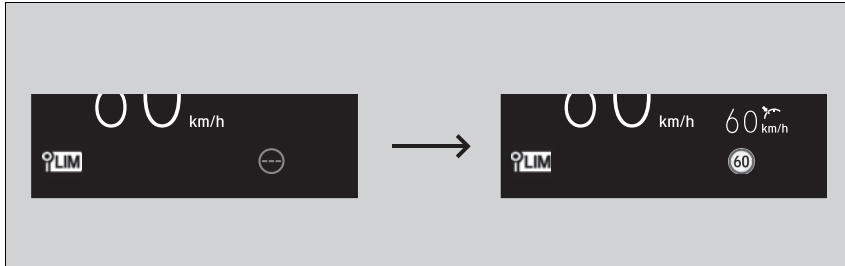

■ **Keď systém rozpoznávania dopravných značiek po určité dobu nedeteguje značku rýchlostného obmedzenia pri pozastavenom inteligentnom obmedzovači rýchlosti.**

Počas jazdy, keď systém rozpoznávania dopravných značiek nedeteguje značku rýchlostného obmedzenia, nemusí systém rozpoznávania dopravných značiek zobrazit' žiadne rýchlostné obmedzenie.

Funkcie inteligentného obmedzovača rýchlosti však pracujú aj naďalej.

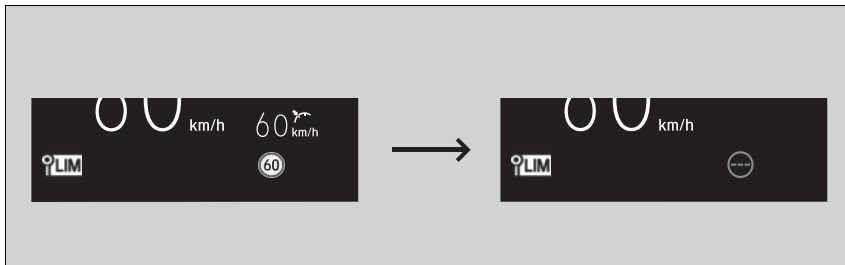

■ Úprava rýchlostného obmedzenia

Pomocou tlačidla **RES/+** alebo **SET/-** na volante zvýšte alebo znížte hodnotu rýchlostného obmedzenia.

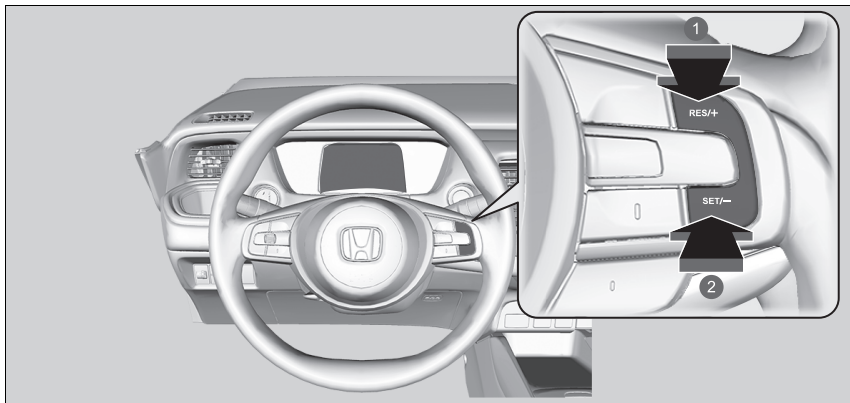

- 1 Zvýšenie rýchlosti
- 2 Zníženie rýchlosti

- Po každom stlačení tlačidla sa rýchlostné obmedzenie zníži alebo zvýši približne o 1 km/h.
- Rýchlostné obmedzenie môžete zvýšiť o +10 km/h v porovnaní s rýchlostným obmedzením detegovaného systémom rozpoznávania dopravných značiek.
- Rýchlostné obmedzenie môžete znížiť o -10 km/h v porovnaní s rýchlostným obmedzením detegovaného systémom rozpoznávania dopravných značiek.
- Môžete zrýchľovať, až kým sa nedosiahne nastavená rýchlosť. Ak je rýchlosť vozidla vyššia než rýchlostné obmedzenie zistené systémom rozpoznávania dopravných značiek, vozidlo postupne spomalí na rýchlostné obmedzenie.

►► Úprava rýchlostného obmedzenia

Negatívna alebo pozitívna odchýlka od rýchlostného obmedzenia bude automaticky vynulovaná, keď systém rozpoznávania dopravných značiek deteguje novú značku rýchlostného obmedzenia.

Rýchlostné obmedzenie nemôžete znížiť na hodnotu nižšiu ako 30 km/h.

Dočasné prekročenie rýchlostného obmedzenia

Rýchlostné obmedzenie môžete prekročiť, ak úplne stlačíte plynový pedál.

► Zobrazené rýchlostné obmedzenie bliká.

Po prekročení rýchlostného obmedzenia raz zaznie zvuková signalizácia.

Zrušenie

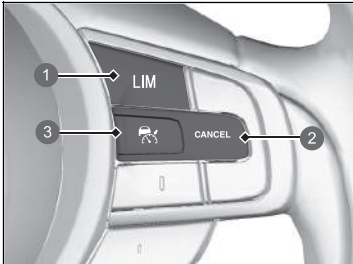

Ak chcete zrušiť inteligentný obmedzovač rýchlosti, urobte jednu z nasledujúcich činností:

- Stlačte tlačidlo **CANCEL**.
- Stlačte tlačidlo .
- Stlačte tlačidlo **LIM**.

- 1 Tlačidlo **LIM**
- 2 Tlačidlo **CANCEL**
- 3 Tlačidlo 

Dočasné prekročenie rýchlostného obmedzenia

Zvuková signalizácia sa rozozvučí, keď sa rýchlosť vozidla zvýši nad nastavené rýchlostné obmedzenie po úplnom stlačení plynového pedála.

Keď rýchlosť vozidla znova klesne pod nastavené rýchlostné obmedzenie, prevádzka inteligentného obmedzovača rýchlosti sa obnoví.

Zrušenie

Inteligentný obmedzovač rýchlosti sa zmení na adaptívny tempomat (ACC) s funkciou sledovania vozidiel pri nízkych rýchlostiach alebo nastaviteľný obmedzovač rýchlosti, keď stlačíte tlačidlo **LIM**.

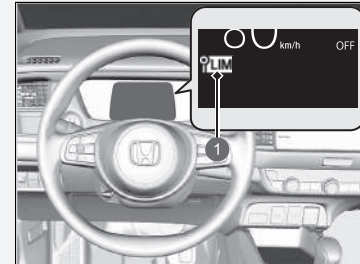

- 1 Indikátor inteligentného obmedzovača rýchlosti (biely)

Ak počas používania inteligentného obmedzovača rýchlosti dôjde k chybe systému alebo systému rozpoznávania dopravných značiek, zaznie zvuková signalizácia a rozsvieti sa indikátor **OFF** (VYPNUTÉ). Inteligentný obmedzovač rýchlosti sa vypne.

► **Systém rozpoznávania dopravných značiek**

Str. 487

Systém asistenta stability vozidla (VSA)

Systém VSA pomáha stabilizovať vozidlo počas zatáčania v prípade, ak vozidlo zatočí viac alebo menej, než chcete. Táto funkcia taktiež pomáha zachovať trakciu v prípade šmykľavého povrchu. Vykonáva sa to reguláciou výkonu motora a elektromotora a selektívnym použitím brzd.

Prevádzka systému VSA

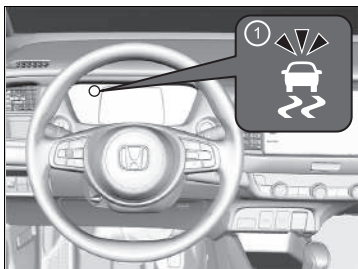

1 Indikátor systému VSA

Keď sa systém VSA aktivuje, môžete si všimnúť, že motor a elektromotor nereagujú na plynový pedál. Taktiež si môžete všimnúť hluk vychádzajúci z hydraulického brzdového systému. Všimnete si aj to, že indikátor začne blikať.

►► Systém asistenta stability vozidla (VSA)

Systém VSA nemusí fungovať správne, ak sú zmiešané rôzne typy a veľkosti pneumatík. Používajte rovnakú veľkosť a typ pneumatík a predpísaný tlak vzduchu.

Keď sa indikátor VSA počas jazdy rozsvieti a ostane svietiť, pravdepodobne sa vyskytol problém s týmto systémom. Nemusí to prekážať pri bežnej jazde, ale nechajte hneď vozidlo skontrolovať predajcovi.

Systém VSA nedokáže zlepšiť stabilitu vo všetkých jazdných situáciách a neovláda celý brzdový systém. Je potrebné, aby ste jazdili a zatáčali vhodnou rýchlosťou vzhľadom na podmienky jazdy a vždy zachovávali potrebnú bezpečnostnú rezervu.

Hlavná funkcia systému VSA je vo všeobecnosti známa pod názvom Elektronická regulácia stability (ESC). Systém disponuje aj funkciou ovládania trakcie.

Po opätovnom pripojení akumulátora sa môžu rozsvietiť indikátory adaptívneho tempomatu (ACC) s funkciou sledovania vozidiel pri nízkych rýchlostiach, systému asistenta stability vozidla (VSA), vypnutia systému asistenta stability vozidla (VSA), nízkeho tlaku v pneumatikách/systému výstrahy poklesu tlaku v pneumatikách a bezpečnostnej podpory (oranžový). Prejdite krátku vzdialenosť rýchlosťou vyššou ako 20 km/h. Indikátor by mal zhasnúť. Ak hlásenie nezmlizne, nechajte vozidlo skontrolovať u predajcu.

Zapnutie a vypnutie systému VSA

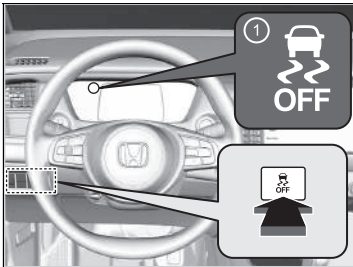

1 Indikátor VSA **OFF** (VYPNUTÉ)

Toto tlačidlo sa nachádza na ovládacom paneli na strane vodiča. Ak chcete čiastočne vypnúť fungovanie/funkcie systému VSA, stlačte a podržte toto tlačidlo, kým nezaznie pípnutie.

Vozidlo dokáže normálne brzdiť a zatáčať, no funkcia ovládania trakcie je menej účinná.

Ak chcete znova zapnúť fungovanie/funkcie systému VSA, držte tlačidlo , kým nezaznie pípnutie.

Systém VSA sa zapne vždy, keď naštartujete motor, aj keď ste ho vyplili pri poslednej jazde.

►► Systém asistenta stability vozidla (VSA)

Za určitých, nie bežných podmienok, keď vozidlo zapadne v plytkom bahne alebo čerstvom snehu, bude jednoduchšie ho uvoľniť, keď dočasne vypnete systém VSA.

Keď je stlačené tlačidlo , funkcia ovládania trakcie je menej účinná. To umožňuje kolesám voľnejšie sa pretáčať pri nízkej rýchlosti. Svoje vozidlo uvoľnite s vypnutým systémom VSA len vtedy, keď to nie je možné so zapnutým systémom VSA.

Hneď po uvoľnení vozidla opäť zapnite systém VSA. Neodporúčame riadiť vozidlo s vypnutým systémom VSA.

Z motorového priestoru môžete počuť zvuk elektromotora, keď sa vykonávajú systémové kontroly hneď po zapnutí systému napájania alebo počas jazdy. Je to normálne.

Asistencia agilnej jazdy

V prípade potreby mierne pribrzdí predné kolesá, keď otočíte volantom, a pomáha zabezpečovať stabilitu vozidla a výkon počas jazdy v zákrutách.

Asistencia agilnej jazdy

Systém asistencie agilnej jazdy nedokáže zlepšiť stabilitu vo všetkých jazdných situáciách. Je potrebné, aby ste jazdili a zatáčali vhodnou rýchlosťou vzhľadom na podmienky jazdy a vždy zachovávali potrebnú bezpečnostnú rezervu.

Keď sa rozsvieti indikátor systému VSA a počas jazdy zostane rozsvietený, systém asistencie agilnej jazdy sa neaktivuje.

Pri aktivovaní systému asistencie agilnej jazdy môžete počuť zvuk vychádzajúci z priestoru motora. Je to normálne.

Deflation Warning System (Systém výstrahy poklesu tlaku v pneumatikách)

Namiesto priameho merania tlaku v každej z pneumatík systém výstrahy poklesu tlaku v pneumatikách monitoruje a porovnáva počas jazdy valivý polomer a vlastnosti otáčania každého kolesa aj pneumatiky a zisťuje, či sú niektoré pneumatiky výrazne podhustené.

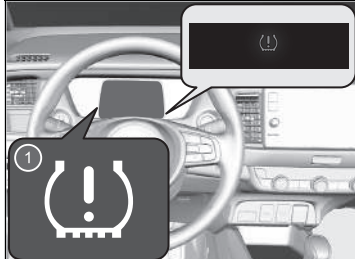

1 Indikátor nízkeho tlaku v pneumatikách/systému výstrahy poklesu tlaku v pneumatikách

Vtedy sa rozsvieti indikátor nízkeho tlaku pneumatiky/systému výstrahy poklesu tlaku v pneumatikách a na ukazovateli sa zobrazí hlásenie.

Deflation Warning System (Systém výstrahy poklesu tlaku v pneumatikách)

Systém pneumatiky nemonitoruje počas jazdy nízku rýchlosťou.

Určité podmienky, ako napríklad nízka okolitá teplota a zmena nadmorskej výšky, priamo ovplyvňujú tlak v pneumatikách a môžu byť príčinou aktivácie indikátora nízkeho tlaku v pneumatikách/systému výstrahy poklesu tlaku v pneumatikách.

Ak ste tlak pneumatiky kontrolovali a dohustovali:

- v teplom počasí, v chladnom počasí môžu byť pneumatiky nedostatočne nahustené;
- v chladnom počasí, v teplom počasí môžu byť pneumatiky príliš nahustené.

Indikátor nízkeho tlaku v pneumatikách/systému výstrahy poklesu tlaku v pneumatikách sa nerozsvieti v prípade vysokého tlaku v pneumatikách (nahustenia).

Systém výstrahy poklesu tlaku v pneumatikách nemusí fungovať správne, ak sú zmiešané typy a veľkosti pneumatík.

Dbajte na používanie pneumatík rovnakej veľkosti a typu.

► **Kontrola a údržba pneumatík** Str. 565

Po opätovnom pripojení akumulátora sa môžu rozsvietiť indikátory adaptívneho tempomatu (ACC) s funkciou sledovania vozidiel pri nízkych rýchlostiach, systému asistenta stability vozidla (VSA), vypnutia systému asistenta stability vozidla (VSA), nízkeho tlaku v pneumatikách/systému výstrahy poklesu tlaku v pneumatikách a bezpečnostnej podpory (oranžový) spolu so zobrazením hlásenia na ukazovateli. Prejdite krátku vzdialenosť rýchlosťou vyššou ako 20 km/h. Indikátor by mal zhasnúť. Ak hlásenie nezmizne, nechajte vozidlo skontrolovať u predajcu.

■ Inicializácia systému výstrahy poklesu tlaku v pneumatikách

Inicializáciu systému výstrahy poklesu tlaku v pneumatikách musíte vykonať vždy, keď:

- upravíte tlak niektorej pneumatiky,
- navzájom vystriedate pneumatiky,
- vymeníte niektorú pneumatiku za novú.

Pred inicializáciou systému výstrahy poklesu tlaku v pneumatikách:

- Nastavte tlak vo všetkých štyroch pneumatikách za studena.
 - ✉ **Kontrola pneumatík** Str. 565

Dodržujte nasledujúce opatrenia:

- Vozidlo je v úplnom pokoji.
- Prevodovka je v polohe **P**.
- Je nastavený režim napájania ON (ZAPNUTÉ).

►► Deflation Warning System (Systém výstrahy poklesu tlaku v pneumatikách)

Indikátor nízkeho tlaku v pneumatikách/systému výstrahy poklesu tlaku v pneumatikách sa v nasledujúcich prípadoch môže rozsvietiť s časovým oneskorením alebo sa nemusí rozsvietiť vôbec:

- Intenzívne zrýchlenie, spomalenie alebo otočenie volantom.
- Jazda na zasnežených alebo šmykľavých cestách.
- Používanie snehových reťazí.

Indikátor nízkeho tlaku v pneumatikách/systému výstrahy poklesu tlaku v pneumatikách sa môže rozsvietiť pri nasledujúcich podmienkach:

- Vyššia a nerovnomernejšia záťaž pneumatík, ako pri inicializácii.
- Používanie snehových reťazí.

►► Inicializácia systému výstrahy poklesu tlaku v pneumatikách

Proces inicializácie vyžaduje približne 30-minútovú kumulatívnu jazdu pri rýchlosti v rozmedzí 40 – 100 km/h.

Ak je počas tohto časového úseku zapnutý režim napájania a vozidlo sa nepohne do 45 sekúnd, na chvíľu sa môže rozsvietiť indikátor nízkeho tlaku v pneumatikách. Ide o bežný jav, ktorý signalizuje, že proces inicializácie sa ešte neskončil.

Ak sú nasadené snehové reťaze*, pred inicializáciou systému výstrahy poklesu tlaku v pneumatikách ich odstráňte.

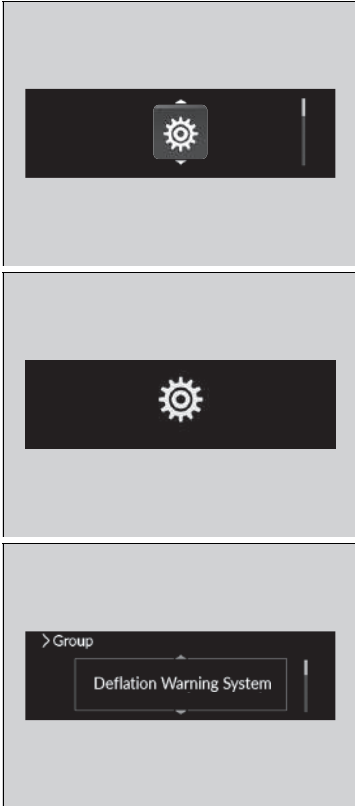

Ak sa indikátor nízkeho tlaku v pneumatikách/systému výstrahy poklesu tlaku v pneumatikách rozsvieti aj v prípade, ak sú namontované správne nahustené predpísané bežné pneumatiky, nechajte vozidlo skontrolovať u predajcu.

Odporúčame, aby ste pri výmene použili pneumatiky rovnakej značky, modelu a veľkosti, ako boli pôvodné pneumatiky. Požiadajte predajcu o podrobné informácie.



Modely s audiosystémom s farebným displejom

Systém môžete inicializovať prostredníctvom nastavení v rozhraní s informáciami pre vodiča.

1. Stlačením tlačidla  vyberte položku  a potom stlačte ľavé koliesko voliča.

2. Otočením ľavého nastavovacieho kolieska vyberte položku  a potom stlačte ľavé nastavovacie koliesko.

3. Otáčajte ľavým kolieskom voliča, kým sa na displeji nezobrazí hlásenie **Deflation Warning System** (Systém výstrahy poklesu tlaku v pneumatikách).
4. Stlačte ľavé koliesko voliča.
 - Displej sa prepne na obrazovku vlastných nastavení, kde môžete zvoliť možnosti **Cancel** (Zrušiť) alebo **Initialise** (Spustiť).

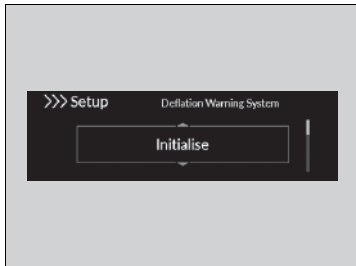

5. Otočte ľavým kolieskom voliča a vyberte možnosť **Initialise** (Spustiť) a potom stlačte ľavé koliesko voliča.

► Zobrazí sa obrazovka **Completed** (Dokončené) a zobrazenie na displeji sa vráti na obrazovku ponuky prispôsobenia.

- Ak sa zobrazí hlásenie **Failed** (Zlyhanie), zopakujte krok 5.
- Proces inicializácie sa dokončí automaticky.



Modely s audiosystémom s displejom

Systém môžete inicializovať prostredníctvom prispôbenej funkcie na audio/informačnej obrazovke.

1. Nastavte režim napájania ON (ZAPNUTÉ).
2. Stlačte tlačidlo .
3. Vyberte položku **Nastavenie vozidla**.
4. Vyberte položku **Systém výstrahy poklesu tlaku v pneumatikách**.
5. Vyberte možnosť **Inicializovať** alebo **Zrušiť**.
 - Ak sa zobrazí hlásenie **Kalibráciu sa nepodarilo spustiť**, opakujte krok 5.
 - Proces inicializácie sa dokončí automaticky.

Systém detekcie objektov v mŕtvom uhle (BSI)*

Tento systém je určený na zisťovanie vozidiel v určených zónach upozornenia vedľa vášho vozidla, najmä v ťažšie viditeľných priestoroch známych pod názvom „mŕtvy uhol“. Keď systém rozpozná vozidlá, ktoré sa približujú zozadu vo vedľajších jazdných pruhoch, na niekoľko sekúnd sa rozsvieti príslušný indikátor poskytujúci asistenciu pri zmene jazdného pruhu.

System detekcie objektov v mŕtvom uhle (BSI)*

VÝSTRAHA

Ak si vizuálne vopred neoveríte, či je bezpečné prejsť do iného jazdného pruhu, môže to viesť k nehode a vážnemu zraneniu alebo usmrteniu.



Pri zmene jazdného pruhu sa nespoliehajte len na systém detekcie objektov v mŕtvom uhle (TSR).

Pred zmenou jazdného pruhu sa vždy pozrite do zrkadiel, na obe strany vozidla a za seba, či sa tam nenachádzajú iné vozidlá.

Dôležitá bezpečnostná informácia

Ako všetky asistenčné systémy, aj systém Detekcia objektov v mŕtvom uhle (BSI) má určité obmedzenia. Ak sa budete na systém Detekcia objektov v mŕtvom uhle (BSI) príliš spoliehať, môže dôjsť k zrážke.

Tento systém slúži len ako doplnok komfortu vodiča. Aj keď sa v zóne upozornenia bude nachádzať nejaký objekt, môžu nastať nasledovné situácie.

- Indikátor upozornenia systému Detekcia objektov v mŕtvom uhle (BSI) sa nemusí rozsvietiť kvôli prekážke (striekajúce tekutiny a pod.), a to aj bez zobrazenia ikony  v rozhraní s informáciami pre vodiča.
- Indikátor upozornenia systému detekcie objektov v mŕtvom uhle (BSI) sa môže spustiť, aj keď sa hlásenie  zobrazí.

■ Spôsob fungovania systému

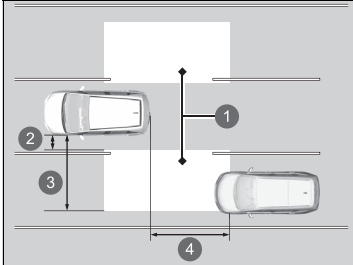

- 1 Zóna upozornenia
- 2 Pribl. 0,5 m
- 3 Pribl. 3 m
- 4 Pribl. 3 m

- Radarové snímače rozpoznávajú vozidlá v zóne upozornenia, keď sa vaše vozidlo pohybuje vpred rýchlosťou aspoň 20 km/h.
- Radarové snímače: pod rohmi zadného nárazníka

►► System detekcie objektov v mŕtvom uhle (BSI)*

Zvukovú signalizáciu môžete vypnúť na obrazovke audiosystému/informačnej obrazovke.

► Prispôbitelné funkcie Str. 345

Indikátor upozornenia Detekcia objektov v mŕtvom uhle (BSI) sa nemusí spustiť pri nasledujúcich podmienkach:

- Vozidlo nezostane v zóne upozornenia viac ako dve sekundy.
- Vozidlo je zaparkované v bočnom jazdnom pruhu.
- Rýchlostný rozdiel medzi vaším vozidlom a vozidlom, ktoré predbiehate, je väčší než 10 km/h.
- K vášmu vozidlu sa približuje alebo ho predbieha objekt, ktorý radarové snímače nezachytia.
- Vozidlo v susednom jazdnom pruhu je motocykel alebo malé vozidlo.

* Nie je k dispozícii u všetkých modelov

■ Keď systém rozpozná vozidlo

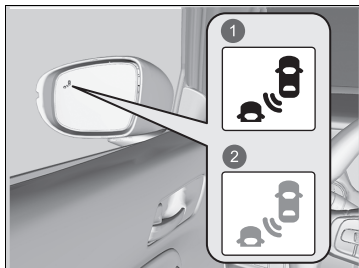

- 1 Rozsvieti sa
- 2 Bliká

Indikátor upozornenia systému Detekcia objektov v mrtvom uhle (BSI):
Nachádza sa na oboch vonkajších spätných zrkadlách.

Rozsvieti sa v nasledujúcich prípadoch:

- Do zóny upozornenia sa zozadu dostane vozidlo, ktoré vás predbieha s rýchlostným rozdielom maximálne 50 km/h v porovnaní s vaším vozidlom.
- Predbiehate vozidlo s rýchlostným rozdielom maximálne 20 km/h.

Bliká a znie zvuková signalizácia v nasledujúcich prípadoch:

Posuniete páčku smerového signálu v smere rozpoznaného vozidla. Trikrát zaznie zvuková signalizácia.

►► System detekcie objektov v mrtvom uhle (BSI)*

Na systém Detekcia objektov v mrtvom uhle (BSI) môžu mať nepriaznivý vplyv nasledujúce okolnosti:

- Pri odbáčaní na križovatke.
- Systém deteguje objekty (zvodidlá, stĺpy, stromy a pod.).
- V zóne upozornenia sa bude nachádzať objekt, ktorý dobre neodráža rádiové vlny, napríklad motocykel.
- Jazdíte na ceste so zákrutami.
- Vozidlo sa presúva zo vzdialeného jazdného pruhu do vedľajšieho jazdného pruhu.
- Systém zachytí vonkajšie elektrické rušenie.
- Zadný nárazník alebo snímače sú nevhodne opravené alebo zadný nárazník je zdeformovaný.
- Zmenila sa orientácia snímačov.
- Za nepriaznivého počasia (dážď, sneh a hmla).
- Pri jazde po vozovke s hrbolmi.
- Pri jazde do ostrej zákruty, pri ktorej sa vozidlo nakloní.

Popyny na zaistenie správneho fungovania systému Detekcia objektov v mrtvom uhle (BSI):

- Vždy udržiavajte rohovú časť zadného nárazníka v čistote.
- Rohovú časť zadného nárazníka nezakrývajte žiadnymi štítkami ani nálepkami.
- Ak potrebujete opraviť rohovú časť zadného nárazníka alebo radarové snímače alebo ak rohovú časť zadného nárazníka zasiahol silný náraz, dopravte vozidlo k predajcovi.

Zapnutie a vypnutie systému detekcie vozidiel v mŕtvom uhle

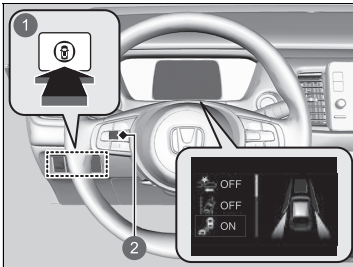

- 1 Spínač bezpečnostnej podpory
- 2 Nastavovacie koliesko vľavo

Keď zapínate a vypínate systém detekcie vozidiel v mŕtvom uhle, postupujte nasledujúcim spôsobom.

1. Stlačte spínač bezpečnostnej podpory.
2. Otočením ľavého kolieska selektora prejdite na symbol  a stlačte ho.
 - ▶ Na rozhraní s informáciami pre vodiča sa po zapnutí alebo vypnutí systému zobrazí hlásenie.

Systém detekcie vozidiel v mŕtvom uhle bude pri každom ďalšom naštartovaní systému napájania podľa predchádzajúceho nastavenia v zapnutom alebo vypnutom stave.

System detekcie objektov v mŕtvom uhle (BSI)*

Môžete tiež vybrať obsah bezpečnostnej podpory v rozhraní s informáciami pre vodiča.

▶ **Rozhranie s informáciami pre vodiča** Str. 141

* Nie je k dispozícii u všetkých modelov

Vysokonapäťová batéria

Vysokonapäťová batéria sa postupne vybijá, aj keď sa vozidlo nepoužíva. V dôsledku toho sa úroveň nabitia batérie zníži, ak je vozidlo dlhší čas zaparkované. Predĺžené časové obdobia pri nízkej úrovni nabitia skracujú životnosť batérie. Ak chcete zachovať stav kapacity batérie, aspoň raz za tri mesiace jazdíte vozidlom dlhšie ako 30 minút. Extrémne vysoké teploty môžu mať vplyv na životnosť batérie. Tieto účinky môžete minimalizovať tým, že vozidlo v letnom období zaparkujete v tieni.

►► Vysokonapäťová batéria

Dávajte pozor, aby sa vysokonapäťová batéria príliš nevybila. Ak sa úroveň nabitia batérie blíži k nule, zabráni to spusteniu systému napájania.

Honda Sensing je pomocný systém pre vodiča, ktorý využíva prednú širokouhlú kameru namontovanú na vnútornej strane čelného skla za spätným zrkadlom.

Honda Sensing má nasledujúce funkcie.

■ Funkcie, ktoré nevyžadujú na aktiváciu použitie spínačov

- Brzdový systém zmiernenia zrážky (CMBS) ➤ Str. 436
- Systém predchádzania vybočeniu z vozovky ➤ Str. 479
- Systém rozpoznávania dopravných značiek ➤ Str. 487

■ Funkcie, ktoré vyžadujú na aktiváciu použitie spínačov

- Adaptívny tempomat (ACC) s funkciou sledovania vozidiel pri nízkych rýchlostiach ➤ Str. 448
- Systém podpory riadenia vozidla v jazdnom pruhu (LKAS) ➤ Str. 468

■ Prevádzkové spínače pre systém ACC s funkciou sledovania vozidiel pri nízkych rýchlostiach/LKAS

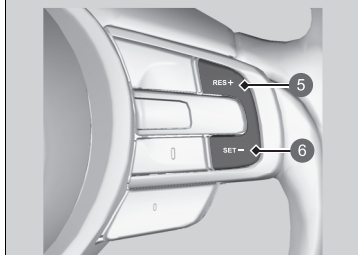
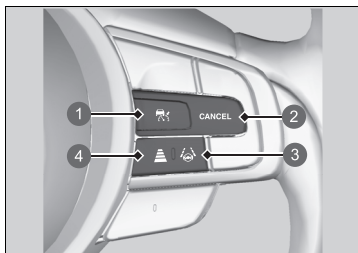

- 1 Tlačidlo 
- 2 Tlačidlo **CANCEL**
- 3 Tlačidlo LKAS
- 4 Tlačidlo odstupu
- 5 Tlačidlo **RES/+**
- 6 Tlačidlo **SET/-**

■ Tlačidlo

Stlačením aktivujete pohotovostný režim systému ACC s funkciou sledovania vozidiel pri nízkych rýchlostiach. Prípadne stlačením zrušíte tento systém.

■ Tlačidlo LKAS

Stlačením aktivujete pohotovostný režim systému LKAS. Prípadne stlačením zrušíte tento systém.

■ Tlačidlo RES/+ a SET/-

Stlačením nastavíte alebo obnovíte adaptívny tempomat s funkciou sledovania vozidiel pri nízkych rýchlostiach alebo upravíte rýchlosť vozidla.

■ Tlačidlo odstupu

Stlačením zmeníte nastavený odstup systému ACC s funkciou sledovania vozidiel pri nízkych rýchlostiach.

■ Tlačidlo CANCEL

Stlačením zrušíte systém ACC s funkciou sledovania vozidiel pri nízkych rýchlostiach.

Obsah ukazovateľa

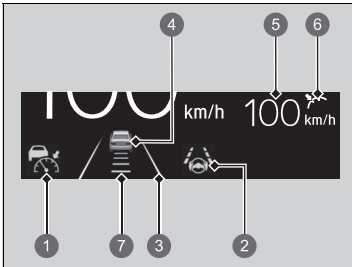

Môžete zobraziť aktuálny stav systému ACC s funkciou sledovania vozidiel pri nízkych rýchlostiach a LKAS.

- 1 Signalizuje, že systém ACC s funkciou sledovania vozidiel pri nízkych rýchlostiach je pripravený na aktiváciu.
 - Biela: Systém je v pohotovostnom režime.
 - Zelená: Systém je zapnutý.
 - Oranžová: Vyskytol sa problém so systémom.
- 2 Signalizuje, že systém LKAS je pripravený na aktiváciu.
 - Zelená: Systém je zapnutý alebo v pohotovostnom režime.
 - Oranžová: Vyskytol sa problém so systémom.
- 3 Signalizuje, že je systém LKAS aktivovaný, a indikuje, či boli rozpoznané jazdné pruhy.
 - Čiary jazdného pruhu: Systém je zapnutý.
 - Dvojité čiary jazdného pruhu: Systém je v pohotovostnom režime.
- 4 Označuje, či adaptívny tempomat s funkciou sledovania vozidiel pri nízkych rýchlostiach rozpoznal vozidlo vpredu.
- 5 Označuje, či adaptívny tempomat s funkciou sledovania vozidiel pri nízkych rýchlostiach zobrazuje nastavenú rýchlosť vozidla.
 - Biela: Nastavená rýchlosť vozidla
 - Šedá: Predchádzajúca nastavená rýchlosť
- 6 Označuje, či adaptívny tempomat s funkciou sledovania vozidiel pri nízkych rýchlostiach zobrazuje stav nastavenia.
 - Zelená: Systém je zapnutý.
 - Šedá: Systém nie je aktivovaný.
- 7 Označuje, či adaptívny tempomat s funkciou sledovania vozidiel pri nízkych rýchlostiach zobrazuje nastavený odstup vozidla.

Brzdový systém zmiernenia zrážky (CMBS)

Môže vám pomôcť, keď existuje možnosť narazenia do vozidla vpredu, protiidúceho vozidla vpredu, chodcov alebo pohybujúceho sa bicykla. Systém CMBS je navrhnutý tak, aby vás upozornil pri rozpoznaní novej kolízie a tiež vám asistoval pri znižovaní rýchlosti, predchádzaní kolíziám a znižovaní ich závažnosti.

Brzdový systém zmiernenia zrážky (CMBS)

Dôležitá bezpečnostná informácia

Systém CMBS je určený na obmedzenie závažnosti zrážky, ktorej nemožno zabrániť. Tento systém nezabraňuje zrážkam ani automaticky nezastaví vozidlo. Ako vodič nesiete zodpovednosť za správne používanie brzdového pedála a volantu vzhľadom na jazdné podmienky.

Za určitých podmienok sa funkcia CMBS nemusí aktivovať alebo nemusí rozpoznať vozidlo, ktoré sa nachádza pred vašim vozidlom:

➤ **Podmienky a obmedzenia systému CMBS**
Str. 441

Prečítajte si informácie o manipulácii s kamerou tvoriacou súčasť tohto systému.

➤ **Predná širokouhlá kamera** Str. 494

Keď je aktivovaný systém CMBS, ostane v prevádzke aj vtedy, keď je plynový pedál čiastočne stlačený. Ak však príde k úplnému stlačeniu plynového pedála, zruší sa.

■ Spôsob fungovania systému

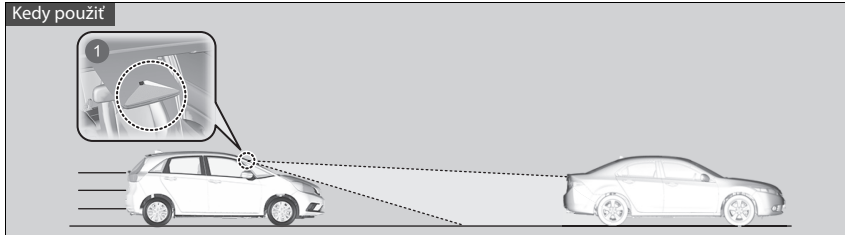

1 Kamera je umiestnená za spätným zrkadlom.

Systém začne monitorovať cestu pred vozidlom, keď dosiahne rýchlosť približne 5 km/h a pred vami sa nachádza iné vozidlo, chodec, alebo pohybujúci sa bicykel.

Systém CMBS sa aktivuje, keď:

- Rozdiel rýchlostí medzi vašim vozidlom a zaznamenaným vozidlom, chodcom alebo pohybujúcim sa bicyklom pred vami dosiahne približne 5 km/h alebo viac, pričom hrozí zrážka.
- Vaše vozidlo ide rýchlosťou zhruba 30 km/h alebo menej a existuje riziko predného nárazu so zisteným prichádzajúcim vozidlom pri odbočení doľava^{*1}/doprava^{*2} na križovatke.
- Vaše vozidlo dosahuje rýchlosť približne 100 km/h alebo menej a systém určí, že hrozí zrážka s:
 - Rozpoznaným prichádzajúcim alebo stojacim vozidlom pred vami.
 - Rozpoznaným chodcom alebo pohybujúcim sa bicyklom pred vami.

*1: Typ vozidla s ľavostranným riadením

*2: Typ vozidla s pravostranným riadením

▶ Spôsob fungovania systému

Kamera funkcie CMBS zároveň slúži na rozpoznávanie chodcov.

Táto funkcia na rozpoznávanie chodcov sa však v určitých podmienkach nemusí aktivovať alebo nemusí byť schopná rozpoznať chodca pred vozidlom.

Pozrite si zoznam podmienok, pri ktorých sa znižuje schopnosť rozpoznania chodcov.

▶ Podmienky a obmedzenia systému CMBS

Str. 441

Brzdový systém zmiernenia zrážky (CMBS) sa zruší, keď vozidlo zastaví alebo systém zistí, že už neexistuje možnosť kolízie.

Brzdový systém zmiernenia zrážky (CMBS) je možné tiež zrušiť, keď vodič používa volant alebo brzdový či plynový pedál, aby sa vyhol zrážke.

■ Keď sa systém aktivuje



Systém poskytuje vizuálne aj zvukové upozornenia na možnú zrážku a deaktivuje sa, ak k zrážke nedôjde.

- ▶ Vykonajte príslušné kroky na zabránenie zrážke (použite brzdy, prejdite do vedľajšieho jazdného pruhu a pod.).

- 1 Vizualne upozornenia
- 2 Zvuková signalizácia

Môžete zmeniť vzdialenosť (**Far/Normal/Near**) (Ďaleko/Normálne/Blízko) medzi vozidlami, pri ktorej sa spustí prvé upozornenie na kolíziu systému prostredníctvom rozhrania s informáciami pre vodiča* alebo na obrazovke audiosystému/informačnej obrazovke*.

➤ **Nastavenia*** Str. 155

➤ **Prispôbitelné funkcie** Str. 345

Fázy upozornenia na zrážku

Systém disponuje troma fázami upozornenia na možnú zrážku. V závislosti od okolností však systém CMBS nemusí prejsť všetkými fázami pred iniciovaním poslednej fázy.

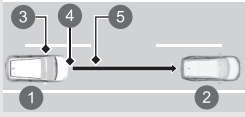
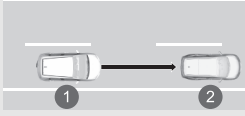
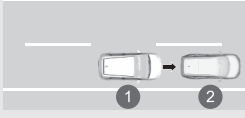
Vzdialenosť medzi vozidlami	CMBS		
	Snímače zaznamenajú vozidlo	Zvukové a vizuálne VÝSTRAHY	Brzdenie
<p>Prvá fáza</p> 	Riziko zrážky s vozidlom pred vami.	Keď je systém nastavený na možnosť Far (Ďaleko), vizuálne a zvukové upozornenia sa aktivujú pri väčšej vzdialenosti od vozidla pred vami ako v prípade nastavenia Normal (Normálna). Ak je nastavená možnosť Blízko (Near) vzdialenosť je kratšia ako v prípade nastavenia Normálna (Normal).	—
<p>Druhá fáza</p> 	Zvýšené riziko zrážky, čas na reakciu sa skrátil.	Vizuálne a zvukové upozornenia.	Jemné brzdenie
<p>Tretia fáza</p> 	Systém CMBS vyhodnotí, že zrážke sa nedá vyhnúť.		Maximálne brzdenie

- ① Vaše vozidlo
- ② Vozidlo pred vami
- ③ Ďaleko
- ④ Normálna
- ⑤ Blízko

Zapnutie a vypnutie systému CMBS

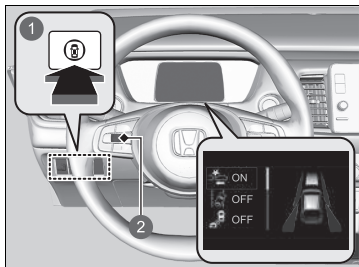

- 1 Spínač bezpečnostnej podpory
- 2 Nastavovacie koliesko vľavo

Keď zapnete a vypnete systém CMBS, postupujte nasledujúcim spôsobom.

1. Stlačte spínač bezpečnostnej podpory.
2. Otočením ľavého kolieska selektora prejdite na symbol  a stlačte ho.
 - ▶ Na rozhraní s informáciami pre vodiča sa po zapnutí alebo vypnutí systému zobrazí hlásenie.

Systém CMBS sa zapne vždy, keď zapnete systém napájania, aj keď ste ho pri poslednej jazde vypli.

Brzdový systém zmiernenia zrážky (CMBS)

Systém CMBS sa môže za určitých podmienok automaticky vypnúť, pričom indikátor bezpečnostnej podpory (oranžový) môže zostať svietiť.

▶ **Podmienky a obmedzenia systému CMBS**
Str. 441

Systém CMBS sa aktivuje až po zhruba 15 sekundách po zapnutí systému napájania.

Môžete tiež vybrať obsah bezpečnostnej podpory v rozhraní s informáciami pre vodiča.

▶ **Rozhranie s informáciami pre vodiča** Str. 141

Po opätovnom pripojení 12-voltového akumulátora a nastavení režimu napájania do polohy ON (ZAPNUTÉ) sa môžu naoranžovo rozsvietiť indikátory adaptívneho tempomatu (ACC) s funkciou sledovania vozidiel pri nízkych rýchlostiach, asistenčného systému stability vozidla (VSA), vypnutia asistenčného systému stability vozidla (VSA), nízkého tlaku v pneumatikách/systému výstrahy poklesu tlaku v pneumatikách a bezpečnostnej podpory (oranžový) spolu s hlásením na ukazovateli. Prejdite krátku vzdialenosť rýchlosťou vyššou ako 20 km/h. Všetky indikátory by mali zhasnúť. Ak niektorý z nich nezhasne, nechajte vozidlo skontrolovať u predajcu.

Ak ste zistili akékoľvek neštandardné fungovanie systému (napr. sa výstražné hlásenie zobrazuje príliš často), nechajte vozidlo skontrolovať predajcovi.

■ Podmienky a obmedzenia systému CMBS

Systém sa môže za určitých podmienok automaticky vypnúť, pričom sa rozsvieti indikátor bezpečnostnej podpory (oranžový). Niekoľko prípadov týchto podmienok je uvedených nižšie. Iné podmienky môžu spôsobiť zníženie účinnosti niektorých funkcií systému CMBS.

📷 **Predná širokouhlá kamera** Str. 494

■ Podmienky prostredia

- Jazda v nepriaznivom počasí (dážď, hmla, sneh a pod.).
- Náhle prechody medzi svetlou a tmavou oblasťou, ako napríklad vjazd alebo výjazd z tunela alebo tieňa stromov či budovy atď.
- Jazda do oslabeného slnečného svetla (napr. východ alebo západ slnka).
- Silné svetlo sa odráža na vozidlá, chodcov, pohybujúce sa bicykle alebo povrchy ciest.
- Z vozidla pred vami vystrekne voda alebo odletí sneh.
- Jazda potme alebo v tmavých miestach, ako sú napríklad tunely (vzhľadom na slabé svetlo nemusia byť vozidlá, chodci alebo pohybujúce sa bicykle osvetlené).

■ Podmienky vozovky

- Jazdenie po točitých, kľukatých, zvlňených alebo naklonených cestách.
- Na povrchu vozovky sa nachádza vrstva vody alebo kaluže.
- Jazda na rozbrázdnených cestách (zasnežené alebo nespevnené cesty atď.).
- Vaše vozidlo sa silne trasie na nerovných povrchoch ciest.

■ Podmienky vozidla

- Vozidlo je naklonené v dôsledku ťažkej batožiny v batožinovom priestore alebo na zadných sedadlách.
- Sú nasadené snehové reťaze.
- Jazda potme alebo v tmavých miestach, ako sú napríklad tunely, s vypnutými svetlometmi.
- Predná časť kamery je zakrytá nečistotami, hmlou, dažďom, blatom, vlhkým snehom, tesnením, príslušenstvom, nálepkami alebo fóliou na čelnom skle.
- Na čelnom skle sú zvyšky po stieračoch.
- Keď je osvetlenie slabé v dôsledku znečistenia skiel svetlometov alebo je v tmavom mieste znížená viditeľnosť v dôsledku nesprávneho nastavenia svetlometov.
- Neštandardný stav pneumatík alebo kolies (nesprávna veľkosť, rôzne veľkosti alebo konštrukcie, nesprávne nahustená pneumatika atď.).
- Odpruženie bolo upravené.

■ Príklady obmedzení správnej detekcie kamery v dôsledku stavu vozidla pred vami, prichádzajúcich vozidiel, chodcov alebo pohybujúcich sa bicyklov.

- Vzdialenosť medzi vašim vozidlom a vozidlom pred vami, prichádzajúcim vozidlom, chodcom alebo pohybujúcim sa bicyklom je príliš malá.
- Vozidlo pred vami, prichádzajúce vozidlo, chodec alebo pohybujúci sa bicykel sa náhle zaradí pred vás alebo vám náhle skočí do cesty.
- Bicykel stojí na mieste.
- Prichádzajúce vozidlo alebo vozidlo pred vami je našikmo.
- Keď vozidlo pred vami, prichádzajúce vozidlo, chodec alebo pohybujúci sa bicykel splyva s pozadím, zabraňuje tým rozpoznaní systémom.
- Keď sa pred vami pohybuje viacero chodcov alebo bicyklov v skupine.
- Keď chodec alebo pohybujúci sa bicykel prejde cez cestu príliš rýchlo.
- Chodec alebo pohybujúci sa bicykel sa priblíži z opačného smeru.
- Svetlomety vozidla pred vami alebo vozidla prichádzajúceho v protismere v tmavom prostredí svietia iba na jednej strane alebo nesvietia vôbec.
- Keď je chodec (hlava, končatiny atď.) zakrytý batožinou.
- Keď je chodec zhrbený, ak čupí, má zdvihnuté ruky alebo ak beží.
- Keď je chodec nižší ako približne 1 meter alebo vyšší ako približne 2 metre.
- Keď chodec tlačí kočík alebo bicykel.

▣ Brzdový systém zmiernenia zrážky (CMBS)

Zaistíte, aby všetky pneumatiky boli rovnakej veľkosti, typu a značky a aby boli opotrebované rovnomerne. Ak používate pneumatiky rôznych veľkostí, typov, značiek alebo stupňa opotrebovania, systém nemusí fungovať správne.

Neupravujte odprúženie. Po zmene výšky vozidla nemusí systém fungovať správne.

■ Príklady ďalších obmedzení prevádzky detekcie alebo systému

- Keď je vozidlo pred vami motocykel, invalidný vozík alebo iné vozidlo so špeciálnym tvarom.
- Keď je zadná časť vozidla nižšia než predná časť, ako napríklad nákladné vozidlá bez nákladu alebo úzke vozidlá.
- Keď vozidlo pred vami, prichádzajúce vozidlo, chodec alebo pohybujúci sa bicykel nie je pred vozidlom.
- Rozdiel rýchlosti medzi vašim vozidlom a vozidlom pred vami, prichádzajúcim vozidlom, chodcom alebo pohybujúcim sa bicyklom je mimoriadne veľký.
- Keď sa vozidlo alebo pohybujúci sa bicykel pred vami náhle zastaví.
- Keď vodič použije brzdový pedál a volant, aby sa vyhol zrážke.
- Keď sa budete približovať k vozidlu pred vami, prichádzajúcemu vozidlu, chodcom alebo pohybujúcim sa bicyklom a zároveň budete výrazne zrýchľovať alebo pohybovať volantom (s výnimkou odbočenia doľava^{*1}/doprava^{*2} na križovatke atď.)^{*3}.
- Keď je pohybujúci sa bicykel detskej veľkosti, skladací, má tri kolesá alebo ide o iný typ bicykla s malými pneumatikami, prípadne o dlhý bicykel (napríklad tandemový bicykel).
- Keď kamera nedokáže správne identifikovať tvar vozidla pred vami, prichádzajúceho vozidla, chodca alebo pohybujúceho sa bicykla.
- Keď je minimálna svetlá výška vozidla pred vami extrémne vysoká.

*1: Typ vozidla s ľavostranným riadením

*2: Typ vozidla s pravostranným riadením

*3: Keď existuje riziko prednej zrážky s prichádzajúcim vozidlom pri odbáčaní doľava^{*1}/doprava^{*2}, aktivuje sa systém CMBS. Nemusí sa však aktivovať v prípade, ak náhle otočíte volantom.

■ Automatické vypnutie

Systém CMBS sa môže automaticky vypnúť, pričom indikátor bezpečnostnej podpory (oranžový) sa rozsvieti a ostane svietiť v nasledujúcich prípadoch:

- Dlhodobo jazdíte v teréne, na horských cestách, v zákrutách či na kľukatých cestách.
- Jazda v nepriaznivom počasí (dážď, hmla, sneh a pod.).
- Jazda s aktivovanou parkovacou brzdou.
- Teplota kamery je príliš vysoká.
- Predná časť kamery je zakrytá nečistotami, hmlou, dažďom, blatom, vlhkým snehom, tesnením, príslušenstvom, nálepkami alebo fóliou na čelnom skle.
- Zistil sa abnormálny stav pneumatík (nesprávna veľkosť pneumatík, pneumatika s defektom atď.).

Po zlepšení alebo odstránení stavu, ktorý viedol k vypnutiu systému CMBS (napr. po očistení), sa systém znova spustí.

■ Malé riziko zrážky

Systém CMBS sa môže aktivovať aj v prípade malého rizika zrážky, a to v nasledujúcich prípadoch:

- Vozidlo sa priblíži alebo predbehne iné vozidlo, ktoré zatáča doľava alebo doprava.
- S vozidlom dostihnete ďalšie vozidlo pred vami a prejdete do druhého pruhu, aby ste ho predbehli.
- Vaše vozidlo sa priblíži k inému vozidlu na križovatke atď.

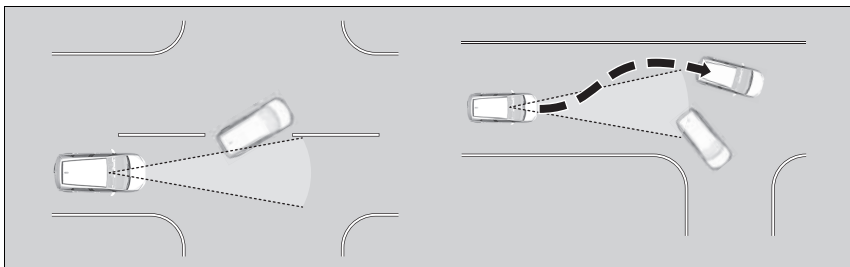

- Keď prechádzate cez nízku alebo úzku bránu s rýchlosťou výrazne prevyšujúcou rýchlostné obmedzenie.
- Keď sa vedľa cesty pozdĺž zákruty nachádzajú dopravné značky alebo konštrukcie (napríklad ochranné zábradlia).

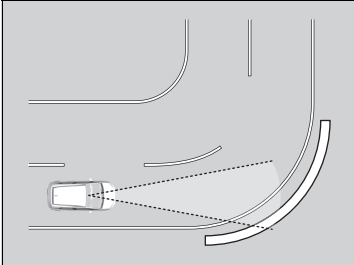

- Pri jazde v zákrutách sa vozidlo dostáva do polohy, keď sa protiidúce vozidlo nachádza priamo pred vami.

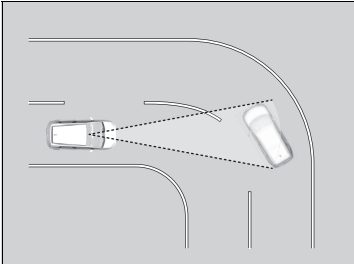

- Keď sa približujete k stojacim vozidlám alebo stenám (napríklad pri parkovaní).

Adaptívny tempomat (ACC) s funkciou sledovania vozidiel pri nízkych rýchlostiach

Pomáha udržiavať stálu rýchlosť vozidla a nastavený odstup za vozidlom rozpoznaným pred vaším vozidlom, pričom v prípade zastavenia zisteného vozidla dokáže spomaliť a zastaviť vaše vozidlo bez toho, aby ste museli mať nohu na brzdovom alebo plynovom pedáli.

Ak systém ACC s funkciou sledovania vozidiel pri nízkych rýchlostiach spomalí vozidlo tým, že použije brzdy, rozsvietia sa brzdové svetlá vozidla.

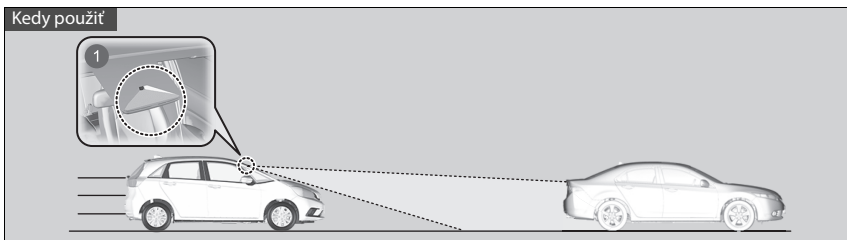

1 Kamera je umiestnená za spätným zrkadlom.

- Rýchlosť vozidla pre systém ACC s funkciou sledovania vozidiel pri nízkych rýchlostiach: **S funkciou sledovania vozidiel pri nízkych rýchlostiach v systéme ACC sa deteguje vozidlo:** – ACC s funkciou sledovania vozidiel pri nízkych rýchlostiach funguje pri rýchlostiach do 180 km/h.
Funkcia sledovania vozidiel pri nízkych rýchlostiach v systéme ACC nedeteguje žiadne vozidlo: – ACC s funkciou sledovania vozidiel pri nízkych rýchlostiach funguje pri rýchlosti 30 km/h a viac.
- Prevodový stupeň pre systém ACC s funkciou sledovania vozidiel pri nízkych rýchlostiach: V polohe **D**.

►► Adaptívny tempomat (ACC) s funkciou sledovania vozidiel pri nízkych rýchlostiach

⚠ VÝSTRAHA

Nesprávne použitie systému ACC s funkciou sledovania vozidiel pri nízkych rýchlostiach môže viesť k zrážke.

Systém ACC s funkciou sledovania vozidiel pri nízkych rýchlostiach používajte len pri jazde po diaľnici a v dobrých cestných a poveternostných podmienkach.

⚠ VÝSTRAHA

Systém ACC s funkciou sledovania vozidiel pri nízkych rýchlostiach disponuje obmedzenou schopnosťou brzdzenia a vozidlo nemusí zastaviť včas, aby sa vyhol zrážke s vozidlom, ktoré pred vami náhle zastaví.

Vždy buďte pripravení stlačiť brzdový pedál, ak si to budú podmienky vyžadovať.

Dôležité pripomenutie

Systém ACC s funkciou sledovania vozidiel pri nízkych rýchlostiach má, rovnako ako iné systémy, svoje obmedzenia. Vždy, keď je to potrebné, používajte brzdový pedál a vždy dodržujte bezpečnú vzdialenosť medzi vaším vozidlom a ostatnými vozidlami.

Prečítajte si informácie o manipulácii s kamerou tvoriacou súčasť tohto systému.

► Predná širokouhlá kamera Str. 494

Spôsob aktivácie systému

Ako použiť

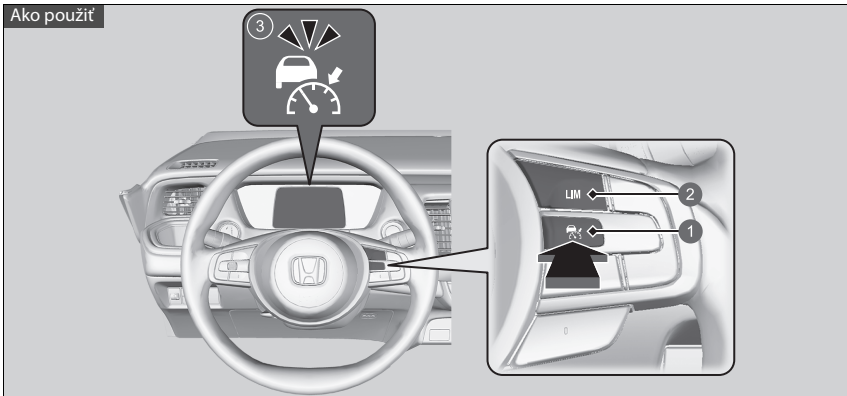

- 1 Tlačidlo . Stlačte tlačidlo na volante.
- 2 Tlačidlo **LIM**. Ak sa zobrazuje iný indikátor, stlačením tlačidla **LIM** zmeňte ho zmeňte na adaptívny tempomat s funkciou sledovania vozidiel pri nízkych rýchlostiach.
- 3 Indikátor (biely) sa nachádza na ukazovateli. Systém ACC s funkciou sledovania vozidiel pri nízkych rýchlostiach je pripravený na použitie.

Adaptívny tempomat (ACC) s funkciou sledovania vozidiel pri nízkych rýchlostiach

Systém ACC s funkciou sledovania vozidiel pri nízkych rýchlostiach nemusí v určitých podmienkach fungovať správne.

Podmienky a obmedzenia systému ACC s funkciou sledovania vozidiel pri nízkych rýchlostiach Str. 458

Systém ACC s funkciou sledovania vozidiel pri nízkych rýchlostiach nepoužívajte za nasledujúcich podmienok:

- Na cestách s veľkou premávkou alebo počas jazdy v neustále sa zastavujúcej premávke.
- Na cestách s prudkými zákrutami.
- Na cestách s prudkými časťami smerujúcim nadol, pretože vozidlo môže na voľnobehu prekročiť nastavenú rýchlosť. V takých prípadoch systém ACC s funkciou sledovania vozidiel pri nízkych rýchlostiach nepoužíajte brzdy na zachovanie nastavenej rýchlosti.
- Na cestách so zariadeniami na výber myta alebo inými objektmi medzi dopravnými pruhmi alebo v oblastiach, kde sa parkuje alebo zariadeniami s prejazdom.
- Na cestách pri zlom počasi (dážď, hmla, sneh atď.). Zabraňuje systému rozpoznať správnu vzdialenosť medzi vozidlom a vozidlom pred vami.
- Na cestách s klzkým alebo zľadovateneým povrchom. Kolesá sa môžu pretáčať a môžete stratiť kontrolu nad vozidlom.

Nastavenie rýchlosti vozidla

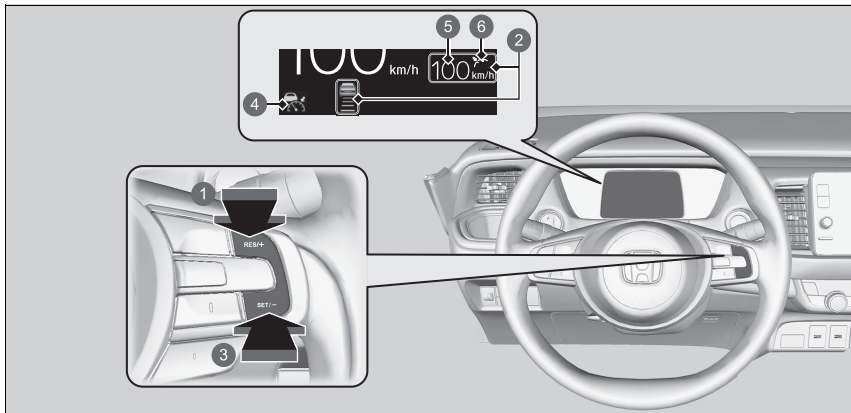

- 1 Tlačidlo **RES/+**
Stlačte a uvoľnite
- 2 Zapne sa po aktivácii systému ACC s funkciou sledovania vozidiel pri nízkych rýchlostiach
- 3 Tlačidlo **SET/-**
Stlačte a uvoľnite
- 4 Indikátor adaptívneho tempomatu (ACC) s funkciou sledovania vozidiel pri nízkych rýchlostiach (zelený)
- 5 Nastavená rýchlosť vozidla (biely)
- 6 Stav nastavenia (zelený)

Adaptívny tempomat (ACC) s funkciou sledovania vozidiel pri nízkych rýchlostiach

Indikátory adaptívneho tempomatu (ACC) s funkciou sledovania vozidiel pri nízkych rýchlostiach (oranžová), asistenčného systému stability vozidla (VSA), vypnutia asistenčného systému stability vozidla (VSA), nízkeho tlaku v pneumatikách/systému výstrahy poklesu tlaku v pneumatikách a bezpečnostnej podpory (oranžový) sa môžu zapnúť po opätovnom pripojení 12-voltového akumulátora. Prejdite krátku vzdialenosť rýchlosťou vyššou ako 20 km/h. Indikátor by mal zhasnúť. Ak hlásenie nezmizne, nechajte vozidlo skontrolovať u predajcu.

Nastavenie rýchlosti vozidla

Zobrazenú nastavenú rýchlosť môžete v rozhraní s informáciami pre vodiča* alebo na obrazovke audiosystému/informačnej obrazovke* prepínať medzi jednotkami km/h a mph.

- **Zmeniť jednotky** Str. 153
- **Nastavenia*** Str. 155
- **Prispôbitelné funkcie** Str. 345

Keď jazdíte rýchlosťou približne 30 km/h alebo vyššou: Keď dosiahnete požadovanú rýchlosť, zložte nohu z pedála a stlačte tlačidlo **RES/+** alebo **SET/-**. Po uvoľnení tlačidla sa nastavená rýchlosť stane stálou rýchlosťou a spustí sa systém ACC s funkciou sledovania vozidiel pri nízkych rýchlostiach.

Pri jazde rýchlosťou nižšou ako približne 30 km/h: Ak sa vozidlo pohybuje a brzdový pedál nestlačíte, stlačením tlačidla sa nastavená rýchlosť zafixuje na približne 30 km/h bez ohľadu na aktuálnu rýchlosť vozidla.

Ak vozidlo stojí, rýchlosť vozidla môžete nastaviť aj so stlačeným brzdovým pedálom.

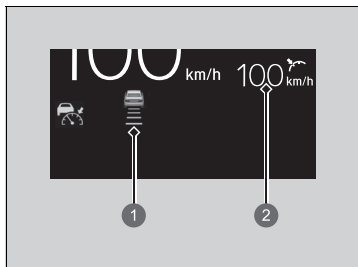

Keď sa systém ACC s funkciou sledovania vozidiel pri nízkych rýchlostiach spustí, na ukazovateli sa zobrazí ikona vozidla, pruhy odstupeu a nastavená rýchlosť.

- ① Nastavená vzdialenosť vozidla
- ② Nastavená rýchlosť vozidla

■ Kedy sa aktivuje

■ Pred vami sa nachádza vozidlo

Systém ACC s funkciou sledovania vozidiel pri nízkych rýchlostiach monitoruje, či vozidlo pred vami vstupuje do oblasti dosahu systému ACC s funkciou sledovania vozidiel pri nízkych rýchlostiach. Ak sa zaznamená vstupujúce vozidlo, systém ACC s funkciou sledovania vozidiel pri nízkych rýchlostiach zachová alebo zníži rýchlosť vášho vozidla tak, aby udržal nastavený odstup vozidla od vozidla pred ním.

➤ **Nastavenie alebo zmena nastaveného odstu** Str. 463

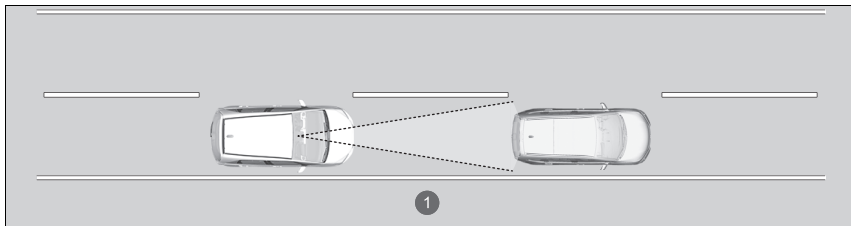

1 Dosah systému ACC s funkciou sledovania vozidiel pri nízkych rýchlostiach: 120 m

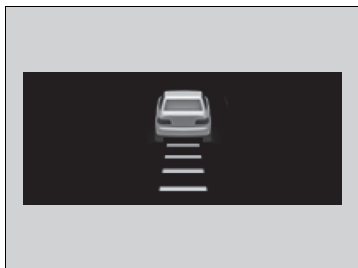

Na ukazovateli sa zobrazí ikona vozidla.

Keď sa priblíži alebo sa pred vás náhle zaradí vozidlo s rýchlosťou nižšou ako je vaša nastavená rýchlosť a zachytí ho kamera, vaše vozidlo začne spomaľovať.

▣ Kedy sa aktivuje

Ak vozidlo pred vami náhle spomalí alebo ak sa iné vozidlo náhle zaradí pred vaše vozidlo, zaznie zvuková signalizácia a v rozhraní s informáciami pre vodiča sa zobrazí hlásenie.

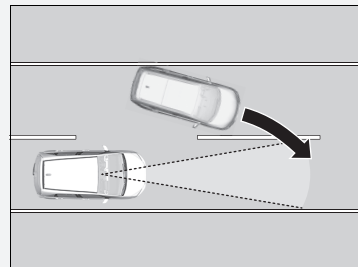

Stlačte brzdový pedál a udržiavajte vhodnú vzdialenosť od vozidla pred vami.

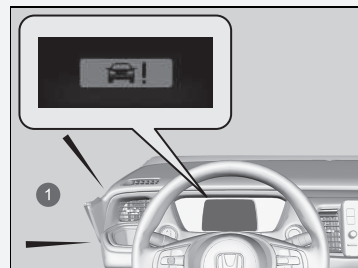

1 Zvuková signalizácia

■ Pred vami sa nenachádza žiadne vozidlo



Vaše vozidlo si zachová nastavenú rýchlosť bez toho, aby ste museli mať nohu na brzdovom pedáli alebo plynovom pedáli. Ak sa predtým pred vami zistilo vozidlo, ktoré vášmu vozidlu bránilo v jazde nastavenou rýchlosťou, systém ACC s funkciou sledovania vozidiel pri nízkych rýchlostiach zrýchli vaše vozidlo na nastavenú rýchlosť a bude ju udržiavať.

Na ukazovateli sa zobrazí ikona vozidla s obrysom čiar.

■ Keď stlačíte plynový pedál

Dočasne môžete zvýšiť rýchlosť vozidla. V takomto prípade nebude k dispozícii žiadna zvuková ani vizuálna signalizácia, a to ani v prípade, ak sa bude v dosahu systému ACC s funkciou sledovania vozidiel pri nízkych rýchlostiach nachádzať iné vozidlo. Systém ACC s funkciou sledovania vozidiel pri nízkych rýchlostiach ostane zapnutý, kým ho nevypnete. Po uvoľnení plynového pedála systém obnoví vhodnú rýchlosť na udržiavanie nastaveného odstupu, kým bude vozidlo pred vami v dosahu systému ACC s funkciou sledovania vozidiel pri nízkych rýchlostiach.

►► Kedy sa aktivuje

Aj keď je zaznamenaná vzdialenosť medzi vašim vozidlom a vozidlom pred vami krátka, v nasledujúcich prípadoch môže systém ACC s funkciou sledovania vozidiel pri nízkych rýchlostiach začať zvyšovať rýchlosť vozidla:

- Vozidlo pred vami má takmer rovnakú alebo vyššiu rýchlosť než vaše vozidlo.
- Vozidlo, ktoré sa náhle zaradí pred vás, má vyššiu rýchlosť než vaše vozidlo a postupne sa vzdialenosť medzi vozidlami zväčšuje.

►► Modely s audiosystémom s farebným displejom

Zároveň je možné nastaviť zvukovú signalizáciu, keď vozidlo zaznamenané pred vami vstúpi alebo vystúpi z dosahu systému ACC s funkciou sledovania vozidiel pri nízkych rýchlostiach.

Zmeňte nastavenie **Pípnutie systému ACC upozorňujúce na rozpoznané vozidlo vpredu.**

►► **Nastavenia** * Str. 155

►► Modely s audiosystémom s displejom

Zároveň je možné nastaviť zvukovú signalizáciu, keď vozidlo zaznamenané pred vami vstúpi alebo vystúpi z dosahu systému ACC s funkciou sledovania vozidiel pri nízkych rýchlostiach. Zmeňte nastavenie **Pípnutie systému ACC upozorňujúce na rozpoznané vozidlo vpredu.**

►► **Prispôsobiteľné funkcie** Str. 345

* Nie je k dispozícii u všetkých modelov

▣ Kedy sa aktivuje

Obmedzenia

Počas používania systému ACC s funkciou sledovania vozidiel pri nízkych rýchlostiach môže byť na udržanie bezpečnej vzdialenosti potrebné použiť brzdu. Systém ACC s funkciou sledovania vozidiel pri nízkych rýchlostiach okrem toho nemusí v určitých podmienkach fungovať.

▣ **Podmienky a obmedzenia systému ACC s funkciou sledovania vozidiel pri nízkych rýchlostiach** Str. 458

▣ Kedy sa aktivuje

- Adaptívny tempomat s funkciou sledovania vozidiel pri nízkych rýchlostiach môže dočasne ovládať odstup medzi vaším vozidlom a vozidlom v priľahlom pruhu alebo okolím vášho vozidla v závislosti od cestných podmienok (napr. zákrut) a stavu vozidla (napr. ovládanie volantu alebo umiestnenie vozidla v pruhu).

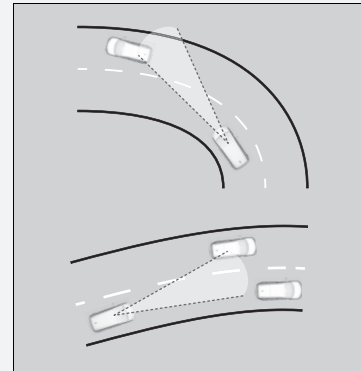

- Adaptívny tempomat s funkciou sledovania vozidiel pri nízkych rýchlostiach udržiava niekoľko sekúnd odstup medzi vaším vozidlom a vozidlom pred vami, keď vozidlo pred vami vchádza/vychádza z rýchlostnej cesty alebo diaľnice a pred vami sa nenachádza žiadne ďalšie vozidlo.

■ Vozidlo zistené pred vami je v dosahu systému ACC s funkciou sledovania vozidiel pri nízkych rýchlostiach a spomalí až do zastavenia

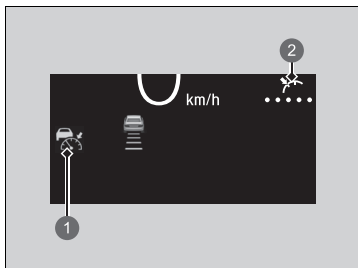

- 1 Indikátor adaptívneho tempomatu (ACC) s funkciou sledovania vozidiel pri nízkych rýchlostiach (zelený)
- 2 Stav nastavenia (zelený)

Vaše vozidlo automaticky zastaví. Na ukazovateli sa zobrazí hlásenie **•••••**.

Keď vozidlo pred vami znova naštartuje, ikona vozidla na ukazovateli začne blikať. Ak stlačíte tlačidlo **RES/+** alebo **SET/-**, prípadne zošliapnete plynový pedál, systém ACC s funkciou sledovania vozidiel pri nízkych rýchlostiach sa znova aktivuje s predošlou nastavenou rýchlosťou.

▶▶ Vozidlo zistené pred vami je v dosahu systému ACC s funkciou sledovania vozidiel pri nízkych rýchlostiach a spomalí až do zastavenia

⚠ VÝSTRAHA

Vystúpenie z vozidla, ktoré zastavilo počas fungovania systému ACC s funkciou sledovania vozidiel pri nízkych rýchlostiach, môže mať za následok, že sa vozidlo pohne bez zásahu šoféra.

Vozidlo, ktoré sa pohybuje bez zásahu vodiča, môže spôsobiť nehodu s následkom vážnych alebo smrteľných zranení.

Nikdy nevystupujte z vozidla, keď ho zastavil systém ACC s funkciou sledovania vozidiel pri nízkych rýchlostiach.

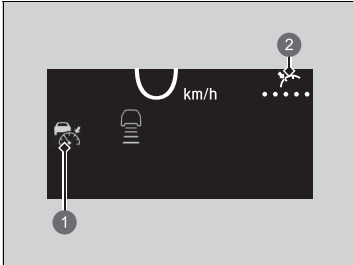

Ak sa pred vami nenachádza žiadne vozidlo a vaše vozidlo ešte nepokračuje v jazde, stlačte plynový pedál a systém ACC s funkciou sledovania vozidiel pri nízkych rýchlostiach sa znova aktivuje s predošlou nastavenou rýchlosťou.

- ❶ Indikátor adaptívneho tempomatu (ACC) s funkciou sledovania vozidiel pri nízkych rýchlostiach (zelený)
- ❷ Stav nastavenia (zelený)

■ Podmienky a obmedzenia systému ACC s funkciou sledovania vozidiel pri nízkych rýchlostiach

Systém sa môže v určitých podmienkach automaticky vypnúť, pričom sa zobrazí indikátor

 Niekoľko prípadov týchto podmienok je uvedených nižšie. Iné podmienky môžu spôsobiť zníženie účinnosti niektorých funkcií systému ACC.

 **Predná širokouhlá kamera** Str. 494

■ Podmienky prostredia

- Jazda v nepriaznivom počasi (dážď, hmla, sneh a pod.).
- Náhle prechody medzi svetlou a tmavou oblasťou, ako napríklad vjazd alebo výjazd z tunela alebo tieňa stromov či budovy atď.
- Silné svetlo sa odráža na vozidlá alebo povrchy ciest.
- Z vozidla pred vami vystrekne voda alebo odletí sneh.
- Jazda potme alebo v tmavých miestach, ako sú napríklad tunely (vzhľadom na slabé svetlo nemusia byť chodci alebo iné vozidlá osvetlené).
- Jazda do oslabeného slnečného svetla (napr. východ alebo západ slnka).

■ Podmienky vozovky

- Jazdenie po točitých, kľukatých, zvlnených alebo naklonených cestách.

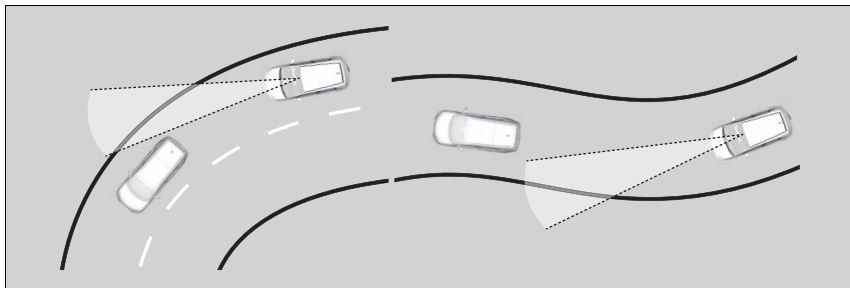

- Jazda na rozbrázdnených cestách (zasnežené alebo nespevnené cesty atď.).
- Na povrchu vozovky sa nachádza vrstva vody.
- Vaše vozidlo sa silne trasie na nerovných povrchoch ciest.

■ Podmienky vozidla

- Vozidlo je naklonené v dôsledku ťažkej batožiny v batožinovom priestore alebo na zadných sedadlách.
- Sú nasadené snehové reťaze.
- Predná časť kamery je zakrytá nečistotami, hmlou, dažďom, blatom, vlhkým snehom, tesnením, príslušenstvom, nálepkami alebo fóliou na čelnom skle.
- Jazda potme alebo v tmavých miestach, ako sú napríklad tunely, s vypnutými svetlometmi.
- Na čelnom skle sú zvyšky po stieračoch.
- Keď je osvetlenie slabé v dôsledku znečistenia skiel svetlometov alebo je v tmavom mieste znížená viditeľnosť v dôsledku nesprávneho nastavenia svetlometov.
- Neštandardný stav pneumatík alebo kolies (nesprávna veľkosť, rôzne veľkosti alebo konštrukcie, nesprávne nahustená pneumatika atď.).
- Odpruženie bolo upravené.

■ **Príklady podmienok, pri ktorých nemusí kamera správne rozpoznať vozidlo pred vami**

- Iné vozidlo vám náhle skríži cestu.
- Vzdialenosť medzi vaším vozidlom a vozidlom pred vami je príliš krátka.
- Keď vozidlo pred vami splyva s pozadím, zabraňuje tým rozpoznaniu systémom.
- Svetlomety vozidla pred vami v tmavom prostredí svietia iba na jednej strane alebo nesvietia vôbec.

■ Príklady podmienok, kedy systém nemusí fungovať správne

- Vozidlo pred vami zastaví a rozdiel rýchlosti medzi vašim vozidlom a vozidlom pred vami je mimoriadne veľký.
- Ak vozidlo pred vami náhle spomalí.
- Vozidlo pred vami má špeciálny tvar.
- Keď je zadná časť vozidla nižšia než predná časť, ako napríklad nákladné vozidlá bez nákladu alebo úzke vozidlá.

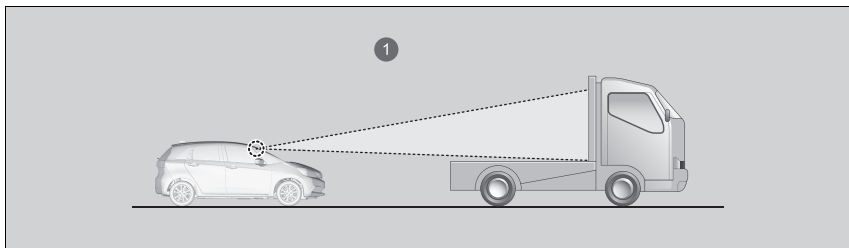

1 Kamera rozpoznáva hornú časť prázdneho nákladného vozidla.

- Ak vaše vozidlo alebo vozidlo pred vami jazdí na okraji pruhu.
- Vozidlo pred vami je úzke (napríklad motocykel).
- Keď je minimálna svetlá výška vozidla pred vami extrémne vysoká.
- Keď kamera nedokáže správne identifikovať tvar vozidla pred vami.

Nastavenie rýchlosti vozidla

Pomocou tlačidla **RES/+** alebo **SET/-** na volante zvýšte alebo znížte rýchlosť vozidla.

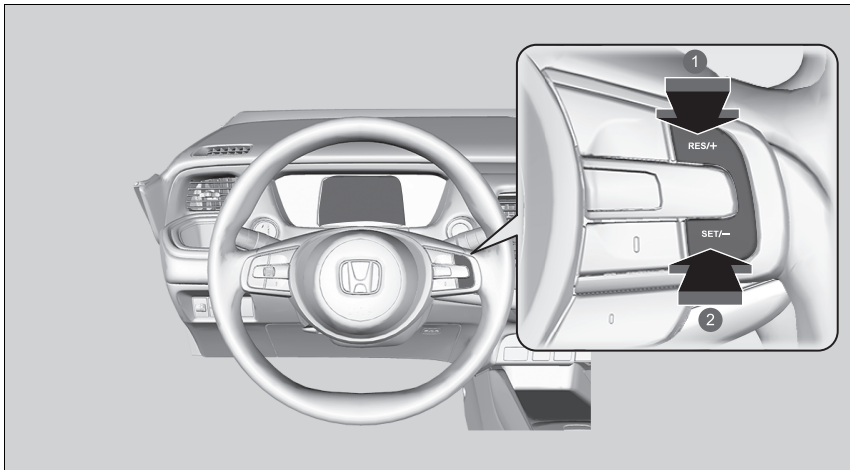

- 1 Zvýšenie rýchlosti
- 2 Zníženie rýchlosti

- Po každom stlačení tlačidla **RES/+** alebo **SET/-** sa rýchlosť vozidla zvýši alebo zníži približne o 1 km/h.
- Ak stlačíte a podržíte tlačidlo **RES/+** alebo **SET/-**, rýchlosť vozidla sa zvýši alebo zníži o približne 10 km/h.

Nastavenie rýchlosti vozidla

Ak je rýchlosť zaznamenaného vozidla pred vami nižšia než vyššia nastavená rýchlosť vášho vozidla, systém ACC s funkciou sledovania vozidiel pri nízkych rýchlostiach nemusí zvýšiť rýchlosť vášho vozidla. Cieľom je zachovať nastavený odstup medzi vaším vozidlom a vozidlom pred vami.

Keď stlačíte plynový pedál a následne stlačíte a uvoľníte tlačidlo **RES/+** alebo **SET/-**, nastaví sa aktuálna rýchlosť vozidla.

Nastavenie alebo zmena nastaveného odstu

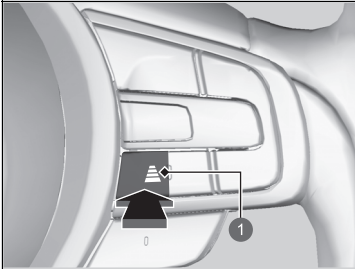





1 Tlačidlo odstu

Stlačením tlačidla odstu zmeníte nastavený odstup systému ACC s funkciou sledovania vozidiel pri nízkych rýchlostiach. Po každom stlačení tlačidla sa nastavenie odstu (vzdialenosti za vozidlom zisteným pred vami) prepína medzi veľmi dlhým, dlhým, stredným a krátkym odstupom.

Vyberte najvhodnejšie nastavenie odstu podľa konkrétnych jazdných podmienok. Dodržujte pritom všetky požiadavky na odstup vozidiel stanovené miestnymi predpismi.

Čím vyššiu nastavenú rýchlosť vozidla vyberiete, tým dlhšia bude hodnota krátkeho, stredného, dlhého alebo veľmi dlhého odstup. Pozrite si nasledujúce príklady.

Nastavený odstup		Keď je nastavená rýchlosť:	
		80 km/h	104 km/h
Krátky		26,6 metra 1,2 s	33,7 metra 1,2 s
Stredné tóny		34,6 metra 1,6 s	44,9 metrov 1,6 s
Dlhý		44,0 metra 2,0 s	57,1 metrov 2,0 s
Extra dlhý		53,6 metra 2,4 s	70,0 metrov 2,4 s

Keď vaše vozidlo automaticky zastaví, pretože zistilo, že vozidlo pred vami zastavilo, vzdialenosť medzi oboma vozidlami sa bude líšiť v závislosti od nastavenia odstup systému ACC s funkciou sledovania vozidiel pri nízkych rýchlostiach.

►► Nastavenie alebo zmena nastaveného odstup

Vodič musí za každých okolností udržiavať dostatočnú brzdnú vzdialenosť od vozidla idúceho pred ním. Upozorňujeme, že minimálne vzdialenosti alebo časy odstupov medzi vozidlami môžu byť predpísané vyhláškou o cestnej premávke platnou v danej krajine a je povinnosťou vodiča dodržiavať takéto zákonné predpisy.

Zrušenie

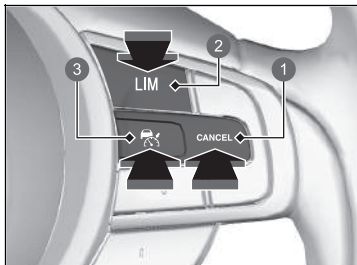

- ❶ Tlačidlo **CANCEL**
- ❷ Tlačidlo **LIM**
- ❸ Tlačidlo

Ak chcete zrušiť systém ACC s funkciou sledovania vozidiel pri nízkych rýchlostiach, vykonajte jednu z týchto činností:

- Stlačte tlačidlo **CANCEL**.
 - Indikátor (zelený) na ukazovateli sa zmení na indikátor (biely).
- Stlačte tlačidlo .
 - Indikátor (zelený) zhasne.
- Stlačte tlačidlo **LIM**.
 - Keď sa vozidlo hýbe smerom dopredu, stlačte brzdový pedál.
 - Indikátor (zelený) na ukazovateli sa zmení na indikátor (biely).

»Zrušenie

Obnovenie predchádzajúcej nastavenej rýchlosti: Po zrušení adaptívneho tempomatu s funkciou sledovania vozidiel pri nízkych rýchlostiach ho môžete opäť aktivovať s predchádzajúcou nastavenou rýchlosťou zobrazenou na ukazovateli (sivo) stlačením tlačidla **RES/+** a to aj vtedy, keď je vozidlo zastavené.

Po vypnutí adaptívneho tempomatu s funkciou sledovania vozidiel pri nízkych rýchlostiach stlačením tlačidla **CANCEL** alebo stlačením brzdového pedála sa na ukazovateli zobrazí sivou farbou predchádzajúca nastavená rýchlosť.

Po stlačení tlačidla **RES/+** sa aktivuje adaptívny tempomat s funkciou sledovania vozidiel pri nízkych rýchlostiach so zobrazenou rýchlosťou. Ak je zobrazený indikátor (biely) a stlačíte tlačidlo **RES/+**, keď nie je zobrazená predchádzajúca nastavená rýchlosť (sivo), aktuálna rýchlosť vozidla sa nastaví pomocou tlačidla **SET/-**.

■ Automatické zrušenie



Keď sa systém ACC s funkciou sledovania vozidiel pri nízkych rýchlostiach automaticky zruší, zaznie zvuková signalizácia a na ukazovateli sa zobrazí hlásenie. Automatické zrušenie systému ACC s funkciou sledovania vozidiel pri nízkych rýchlostiach môže spôsobiť ktorákoľvek z nasledujúcich situácií:

- Nepriaznivé počasie (dážď, hmla, sneh a pod.)
- Vozidlo pred vami nie je možné rozpoznať.
- Zistí sa abnormálny stav pneumatík alebo sa pneumatiky začnú šmýkať.
- Jazda na horských cestách alebo dlhodobá jazda v teréne.
- Náhly pohyb volantu.
- Keď sa aktivuje funkcia ABS, VSA alebo CMBS.
- Keď sa rozsvieti indikátor systému VSA.
- Keď vozidlo zastaví na veľmi prudkom svahu.
- Keď manuálne zatiahnete parkovaciu brzdou.
- Z vozidla pred vami vystrekne voda alebo odletí sneh.
- Jazda do oslabeného slnečného svetla (napr. východ alebo západ slnka).
- Ak je vozidlo zaznamenané v dosahu systému ACC s funkciou sledovania vozidiel pri nízkych rýchlostiach príliš blízko k vášmu vozidlu.
- Pri prudkom zrýchľovaní.
- Predná časť kamery je zakrytá nečistotami, hmlou, dažďom, blatom, vlhkým snehom, tesnením, príslušenstvom, nálepkami alebo fóliou na čelnom skle.
- Vo vozidle je ťažká batožina v batožinovom priestore alebo na zadných sedadlách.
- Pri prechode cez tmavé miesto, napríklad tunelom.
- Keď sa rozsvieti indikátor parkovacej brzdy a brzdového systému (oranžový).

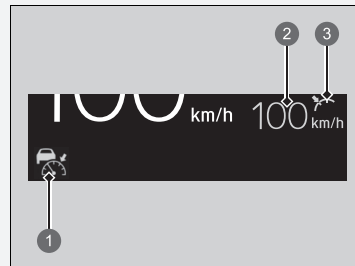
►► Zrušenie



- 1 Indikátor adaptívneho tempomatu s funkciou sledovania vozidiel pri nízkych rýchlostiach (biely)
- 2 Predchádzajúca nastavená rýchlosť (sivá)
- 3 Stav nastavenia (sivý)

Nastavenú rýchlosť nie je možné nastaviť ani obnoviť, ak bol systém ACC s funkciou sledovania vozidiel pri nízkych rýchlostiach vypnutý tlačidlom . Stlačením tlačidla  aktivujete systém a potom nastavte požadovanú rýchlosť.

Automatické zrušenie systému ACC s funkciou sledovania vozidiel pri nízkych rýchlostiach môžu spôsobiť aj nasledujúce príčiny. V takýchto prípadoch sa automaticky aktivuje parkovacia brzda.

- Odopne sa bezpečnostný pás vodiča, keď vozidlo stojí.
- Vozidlo stojí dlhšie ako 10 minút.
- Systém napájania sa vypne.

V nasledujúcich prípadoch zaznie zvukový signál, systém ACC s funkciou LSF bude deaktivovaný a v rozhraní s informáciami pre vodiča sa zobrazí hlásenie .

- Vozidlo opakovane príbrzdzuje, aby zachovalo nastavenú rýchlosť (napríklad pri jazde z kopca dlhým svahom).

Systém podpory riadenia vozidla v jazdnom pruhu (LKAS)

Vykonáva zásah do riadenia s cieľom udržať vozidlo uprostred rozpoznaného jazdného pruhu a poskytuje hmatové, zvukové a vizuálne upozornenie v prípade, ak vozidlo opustí svoj jazdný pruh.

■ Asistent zásahu do riadenia

Systém aplikuje krútiaci moment na riadenie na udržanie vozidla medzi ľavou a pravou čiarou jazdného pruhu. Keď sa vozidlo začne približovať k niektorej z čiar jazdného pruhu, aplikovaný krútiaci moment sa zosilní.

■ Hmatové, zvukové a vizuálne upozornenia

Rýchle vibrovanie volantu, zvuková výstraha a výstražné zobrazenie na displeji upozornia vodiča, že vozidlo opúšťa rozpoznávaný jazdný pruh.

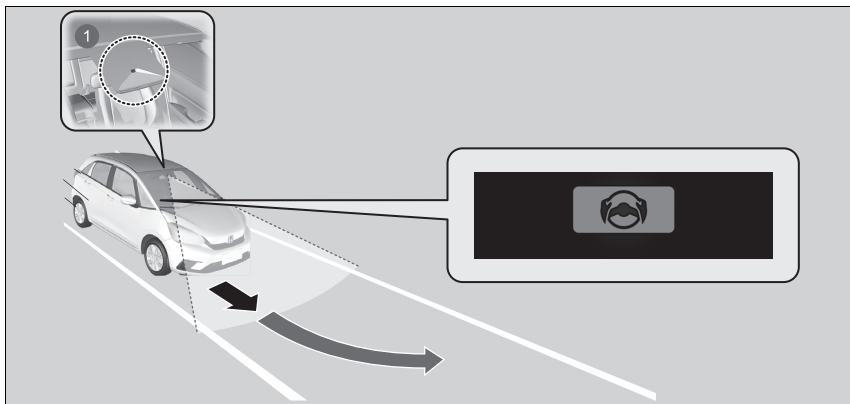

1 Predná širokouhlá kamera: Monitoruje čiary jazdného pruhu

☒ Systém podpory riadenia vozidla v jazdnom pruhu (LKAS)

☒ Dôležité bezpečnostné informácie

Systém LKAS slúži len ako doplnok na zvýšenie komfortu vodiča. Nie je to náhrada za riadenie vozidla. Tento systém nebude fungovať, ak zložíte ruky z volantu alebo ak budete riadiť vozidlo nesprávnym spôsobom.

☒ Výstražné a informačné hlásenia rozhrania s informáciami pre vodiča Str. 125

Neumiestňujte žiadne predmety na prístrojový panel. Predmety sa môžu odrážať na čelnom skle a brániť tak snímaniu jazdných pruhov.

Systém LKAS vás upozorní iba v prípade, keď zistí, že vozidlo opúšťa jazdný pruh bez použitia smerového signálu. Systém LKAS nemusí rozpoznať všetky označenia alebo opustenia jazdného pruhu. Presnosť sa líši v závislosti od počasia, rýchlosti a stavu označenia jazdného pruhu.

Je vždy vašou zodpovednosťou viesť vozidlo bezpečne a predchádzať zrážkam.

Systém LKAS je vhodný na používanie na diaľniciach alebo na cestách so stredovým deliacim pásom.

Prečítajte si informácie o manipulácii s kamerou tvoriacou súčasť tohto systému.

☒ Predná širokouhlá kamera Str. 494

Systém LKAS nemusí správne fungovať alebo môže fungovať nesprávne v určitých situáciách:

☒ Podmienky a obmedzenia systému LKAS Str. 475

Keď na zmenu jazdných pruhov použijete smerové signály, činnosť systému sa pozastaví a obnoví sa po vypnutí smerových signálov.

Ak zmeníte jazdný pruh bez použitia smerových signálov, upozornenia systému LKAS sa aktivujú a na riadenie bude vyvinutý krútiaci moment.

☒ Systém podpory riadenia vozidla v jazdnom pruhu (LKAS)

Ak zlyhá rozpoznávanie jazdných pruhov, systém bude dočasne nefunkčný. Po rozpoznaní jazdného pruhu sa systém automaticky obnoví.

■ Funkcia asistenta zachovania jazdného pruhu

Napomáha s udržiavaním vozidla v strede jazdného pruhu. Keď sa vozidlo priblíži k bielej alebo žltej čiare, odpor elektrického posilňovača riadenia sa zvýši.

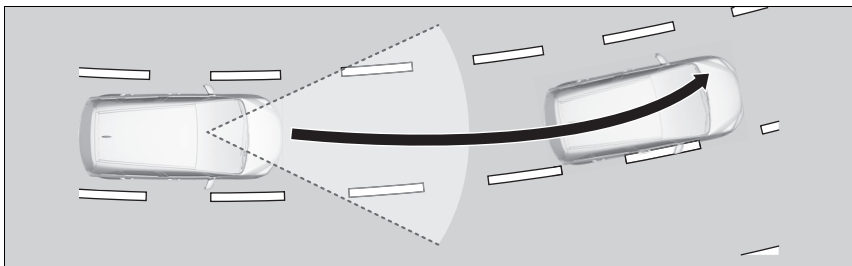

■ Funkcia upozornenia opustenia jazdného pruhu (LDW)

Ak vozidlo vstúpi do varovnej zóny, systém LKAS vás upozorní jemnou vibráciou volantu, zvukovou výstrahou a výstražným zobrazením.

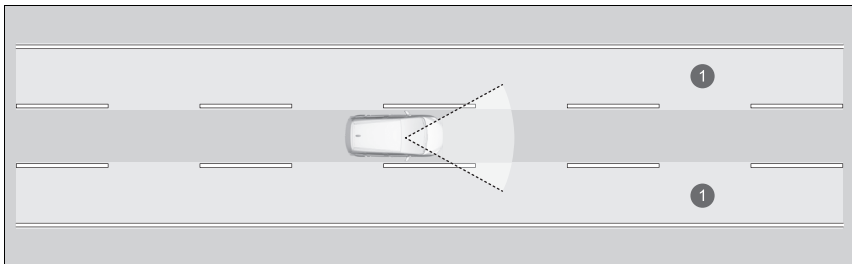

1 Varovná zóna

▣ Systém podpory riadenia vozidla v jazdnom pruhu (LKAS)

Systém LKAS nemusí fungovať podľa určenia, ak sa používa v často prerušovanej premávke alebo na cestách s prudkými zákrutami.

Kedy je možné tento systém používať

Systém je možné používať po splnení nasledujúcich podmienok.

- Jazdný pruh, v ktorom jazdíte, má rozpoznateľné označenia na oboch stranách a vozidlo sa nachádza v strede jazdného pruhu.
- Vozidlo sa pohybuje rýchlosťou v rozmedzí približne 72 až 180 km/h.
- Jazdíte na rovnej ceste alebo ceste s miernymi zákrutami.
- Smerové signály sú vypnuté.
- Stierače nie sú v režime vysokej rýchlosti.

Spôsob aktivácie systému

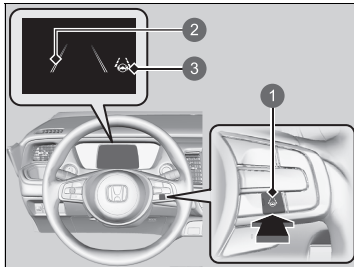

- 1 Tlačidlo LKAS
- 2 Dvojité čiary jazdného pruhu
- 3 Indikátor systému podpory riadenia vozidla v jazdnom pruhu (LKAS) (zelený)

1. Stlačte tlačidlo LKAS.

- Na ukazovateli sa zobrazia dvojité čiary jazdného pruhu a indikátor systému podpory riadenia vozidla v jazdnom pruhu (LKAS) (zelený). Systém sa aktivuje.

►► Kedy je možné tento systém používať

Ak sa vozidlo presunie k ľavej alebo pravej čiare jazdného pruhu v dôsledku aplikácie krútiaceho momentu systémom, vypnite systém LKAS a požiadajte predajcu o kontrolu vozidla.

Dodržiavajte nižšie uvedené pokyny, aby sa systém aktivoval správne:

- Vždy udržiavajte čelné sklo v okolí kamery čisté.
- Pri čistení čelného skla neaplikujte čistiaci prípravok na objektív kamery.
- Nedotýkajte sa objektívu kamery.
- Do oblasti v okolí kamery nepripevňujte žiadne nálepky.

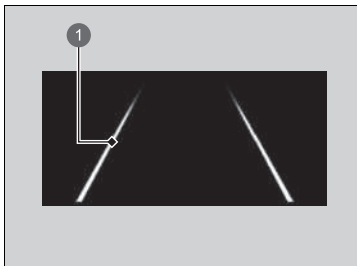

1 Čiara jazdného pruhu

2. Počas jazdy sa snažte udržiavať vozidlo v blízkosti stredu jazdného pruhu.
 - ▶ Keď systém začne po rozpoznaní ľavého a pravého označenia jazdného pruhu znova fungovať, dvojité čiary sa zmenia na súvislé.

Zrušenie

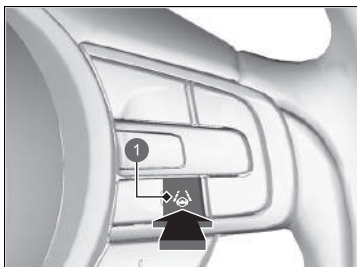

1 Tlačidlo LKAS

Stlačte tlačidlo LKAS.

Systém LKAS sa vypne vždy, keď vypnete systém napájania, aj keď ste ho pri poslednej jazde zapli.

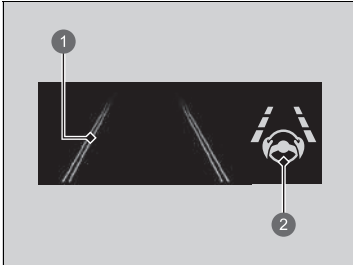

- ❶ Dvojité čiary jazdného pruhu
- ❷ Indikátor systému podpory riadenia vozidla v jazdnom pruhu (LKAS) (zelený)

Keď pozastavíte fungovanie systému LKAS, čiary jazdného pruhu na ukazovateli sa zmenia na dvojité čiary a zaznie zvuková signalizácia (ak je aktivovaná).

■ Fungovanie systému sa pozastaví v nasledujúcich prípadoch:

- Nastavíte stierače na rýchle otáčky.
 - Po vypnutí stieračov alebo nastavení do polohy **LO** sa obnoví činnosť systému LKAS.
- Znížite rýchlosť vozidla na rýchlosť približne 64 km/h alebo nižšiu.
 - Zvýšením rýchlosti vozidla na rýchlosť približne 72 km/h alebo viac sa obnoví činnosť systému LKAS.
- Vozidlo jazdí napravo alebo naľavo od jazdného pruhu.

► Fungovanie systému sa pozastaví v nasledujúcich prípadoch:

Nastavenie systému LKAS môžete zmeniť. Je možné zvoliť pozastavený zvukový signál systému LKAS.

- **Nastavenia** * Str. 155
- **Prispôsobiteľné funkcie** Str. 345

* Nie je k dispozícii u všetkých modelov

■ **Fungovanie systému LKAS sa môže automaticky pozastaviť v nasledujúcich prípadoch:**

- Systému sa nepodarí detegovať čiary jazdného pruhu.
- Rýchlo otočíte volantom.
- Vozidlo riadite nesprávnym spôsobom.
- Pri jazde ostrými zákrutami.
- Pri jazde vyššou rýchlosťou, približne 185 km/h.
- Keď je aktivovaný systém predchádzania vybočeniu z vozovky.

Keď uvedené situácie pominú, systém LKAS automaticky obnoví svoju činnosť.

■ **Systém LKAS sa môže automaticky vypnúť v nasledujúcich prípadoch:**

V nasledujúcich prípadoch sa na obrazovke môžu zobraziť dvojité čiary jazdného pruhu, môže zaznieť zvuková signalizácia a systém LKAS sa môže automaticky zrušiť:

- Teplota kamery je príliš vysoká.
- Kamera za spätným zrkadlom alebo oblasť okolo kamery, vrátane čelného skla, je znečistená.
- Aktivuje sa systém ABS alebo VSA.

■ Podmienky a obmedzenia systému LKAS

Systém nemusí v určitých podmienkach zaznamenať označenie pruhov a nemusí byť schopný udržať vozidlo v strede pruhu. Medzi tieto podmienky patria:

■ Podmienky prostredia

- Malý kontrast medzi čiarami jazdných pruhov a povrchom vozovky.
- Jazda v nepriaznivom počasí (dážď, hmla, sneh a pod.).
- Jazda na zasneženej alebo vlhkej vozovke.
- Jazda do oslabeného slnečného svetla (napr. východ alebo západ slnka).
- Tiene príslušných objektov (stromy, budovy, zvodidlá, vozidlá atď.) sa nachádzajú paralelne k bielym alebo žltým čiarom.
- Náhle prechody medzi svetlou a tmavou oblasťou, ako napríklad vjazd alebo výjazd z tunela alebo tieňa stromov či budovy atď.
- Jazda potme alebo v tmavých miestach, ako sú napríklad tunely (vzhľadom na slabé svetlo nemusia byť pruhy alebo povrch cesty osvetlené).
- Vzdialenosť medzi vaším vozidlom a vozidlom pred vami je príliš krátka a čiary jazdného pruhu a povrch cesty nie sú viditeľné.
- Na vozovke sa odráža silné svetlo.

■ Podmienky vozovky

- Jazda na ceste s dočasnými označeniami jazdných pruhov.
- Nevýrazné, viacnásobné alebo rôzne označenia jazdných pruhov viditeľné na vozovke z dôvodu opráv cesty, prípadne staré označenia jazdných pruhov.

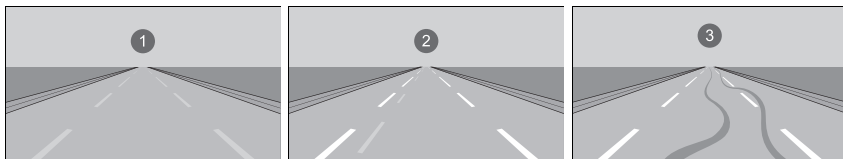

1 Vyblednuté čiary 2 Duplicitné čiary 3 Stopy pneumatík

- Vozovka má zbiehajúce sa, rozdeľujúce sa alebo križujúce sa jazdné pruhy (napr. na križovatke alebo prechode pre chodcov).
- Označenia jazdných pruhov sú mimoriadne úzke, široké alebo sa menia.

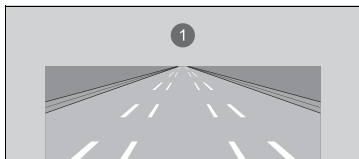

1 Veľmi široký alebo úzky cestný pruh

- Časť značení jazdného pruhu je skrytá určitým predmetom (napríklad vozidlom).
- Cesta je kopcovitá alebo vozidlo prichádza k hrebeňu kopca.
- Vaše vozidlo sa silne trasie na nerovných povrchoch ciest.
- Keď sú objekty na ceste (obrubník, zvodidlá, pylóny atď.) sa javia ako biele čiary (alebo žlté čiary).
- Jazda po nerovných alebo nedláždených cestách alebo po hrboľatých povrchoch.

- Pri jazde na cestách s dvojitými jazdnými pruhmi.
- Jazda na zasnežených alebo šmykľavých cestách.
- Chodník je iba čiastočne viditeľný v dôsledku snehu alebo kaluží na vozovke.
- Na povrchu vozovky sa nachádza vrstva vody alebo kaluže.
- Biele alebo žlté čiary nie sú správne rozpoznané v dôsledku cestných podmienok, ako sú zákruty alebo kopce.
- Jazda na nespevnených alebo rozbrázdnených cestách
- Prechod križovatkou.

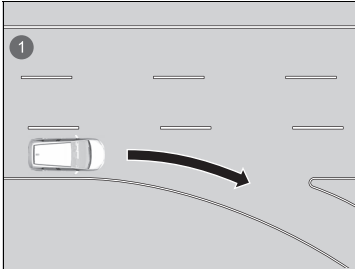

1 Jazdný pruh bez čiar na križovatke

■ Podmienky vozidla

- Keď je osvetlenie slabé v dôsledku znečistenia skiel svetlometov alebo je v tmavom mieste znížená viditeľnosť v dôsledku nesprávneho nastavenia svetlometov.
- Predná časť kamery je zakrytá nečistotami, hmlou, dažďom, blatom, vlhkým snehom, tesnením, príslušenstvom, nálepkami alebo fóliou na čelnom skle.
- Jazda potme alebo v tmavých miestach, ako sú napríklad tunely, s vypnutými svetlometmi.
- Na čelnom skle sú zvyšky po stieračoch.
- Neštandardný stav pneumatík alebo kolies (nesprávna veľkosť, rôzne veľkosti alebo konštrukcie, nesprávne nahustená pneumatika atď.).
- Vozidlo je naklonené v dôsledku ťažkej batožiny v batožinovom priestore alebo na zadných sedadlách.
- Odpruženie bolo upravené.
- Sú nasadené snehové reťaze.

Systém predchádzania vybočeniu z vozovky

Upozorní vás a poskytne asistenciu, keď systém zistí, že vaše vozidlo môže prekročiť rozpoznané značenia jazdného pruhu alebo sa približuje k okraju chodníka (na trávnu alebo štrk) či k rozpoznávanému protiidúcemu vozidlu.

Spôsob fungovania systému

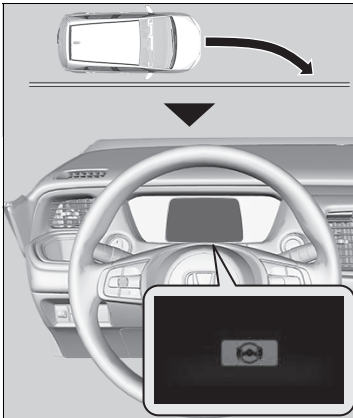

Predná kamera v hornej časti čelného skla monitoruje ľavé a pravé značenie jazdného pruhu (biele alebo žlté), vonkajší okraj chodníka (lemovaný trávou alebo štrkom), alebo rozpoznávaných vozidiel prichádzajúcich v protismere.

Ak sa vozidlo priblíži k rozpoznávanému označeniu jazdného pruhu, vonkajšiemu okraju chodníka (trávnatému alebo štrkovému ohraničeniu) alebo prichádzajúcim vozidlám, keď nebol použitý smerový signál, systém sa aktivuje.

- ▶ Ak systém nedokáže rozpoznať značenie jazdných pruhov (biele alebo žlté), nebude poskytnutá žiadna asistenciu pri vyhýbaní sa vozidlám prichádzajúcim z protismere. Okrem vizuálneho upozornenia vám systém asistuje s riadením a upozorní vás rýchlymi vibráciami volantu, aby vám pomohol zostať v rozpoznanom jazdnom pruhu.

➤ **Nastavenia*** Str. 155

➤ **Prispôbitelné funkcie** Str. 345

V rozhraní s informáciami pre vodiča sa ako vizuálne upozornenie zobrazí hlásenie

System predchádzania vybočeniu z vozovky

Dôležitá bezpečnostná informácia

Tak ako všetky asistenčné systémy, aj systém predchádzania vybočeniu z vozovky má určité obmedzenia.

Ak sa budete na systém predchádzania vybočeniu z vozovky spoliehať príliš, môže dôjsť k zrážke. Je vždy vašou zodpovednosťou udržať vozidlo v rámci vášho jazdného pruhu.

Systém predchádzania vybočeniu z vozovky vás upozorní, keď rozpozná, že sa približujete k vonkajšiemu okraju chodníka (na trávnaté alebo štrkové ohraničenie), k vozidlu prichádzajúcemu v protismere alebo prechádzate do iného jazdného pruhu bez použitia smerového signálu. Systém predchádzania vybočeniu z vozovky nemusí rozpoznať všetky značenia jazdného pruhu alebo všetky vybočenia z pruhu.

Systém predchádzania vybočeniu z vozovky nemusí rozpoznať, že sa približujete k vonkajšiemu okraju chodníka (na trávnaté alebo štrkové ohraničenie) alebo k vozidlu idúcemu v protismere.

Systém predchádzania vybočeniu z vozovky vám nemusí byť schopný pomôcť v závislosti od počasia, rýchlosti alebo cestných podmienok.

Systém predchádzania vybočeniu z vozovky sa aktivuje až po zhruba 15 sekundách po zapnutí systému napájania.

Prečítajte si informácie o manipulácii s kamerou tvoriacou súčasť tohto systému.

➤ **Predná širokouhlá kamera** Str. 494

System zruší pomocné činnosti pri otáčaní volantom, aby sa zabránilo prejazdu cez rozpoznané značenia jazdného pruhu alebo priblíženiu sa k vonkajšiemu okraju chodníka (na trávnu alebo štrk) alebo rozpoznávanému protiúdcemu vozidlu.

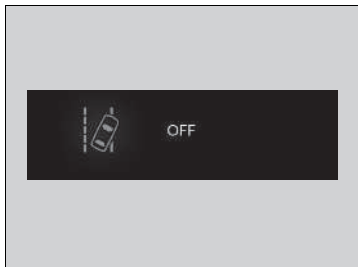

Ak systém niekoľkokrát zasiahne bez detekcie reakcie vodiča, pípnutím vás upozorní. Potom sa asistencia s riadením systému predchádzania vybočeniu z vozovky dočasne vypne a ozve sa iba výstražný signál.

Po niekoľkých minútach sa zobrazí hlásenie uvedené vľavo a systém predchádzania vybočeniu z vozovky sa plne obnoví.

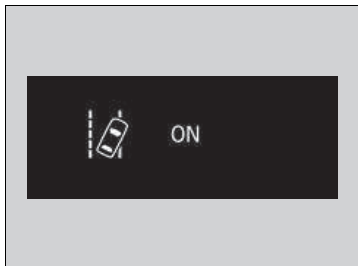

System predchádzania vybočeniu z vozovky

System predchádzania vybočeniu z vozovky nemusí fungovať správne alebo môže fungovať nesprávne v určitých situáciách:

➤ **Podmienky a obmedzenia systému predchádzania vybočeniu z vozovky** Str. 483

V niektorých situáciách nemusíte spozorovať fungovanie systému predchádzania vybočeniu z vozovky, pretože obsluhujete vozidlo alebo v dôsledku povrchu cesty.

Ak je systém LKAS vypnutý a pomocou rozhrania s informáciami pre vodiča* alebo obrazovky audiosystému/informačnej obrazovky* ste vybrali prispôbenú možnosť **Early** (Skoré), hlásenie nižšie sa zobrazí, ak systém určí, že je možné, že vaše vozidlo prejde cez rozpoznané značenie jazdného pruhu alebo vonkajší okraj chodníka (na trávnaté alebo štrkové ohraničenie). Ak ste však vybrali možnosť **Normal** (Normálne) alebo **Delayed** (Oneskorené), toto hlásenie sa zobrazí len v prípade, že vozidlo hrozí prekročením vonkajšieho okraja chodníka alebo zrážka s vozidlom v protismere.

➤ **Nastavenia*** Str. 155

➤ **Prispôbitelné funkcie** Str. 345

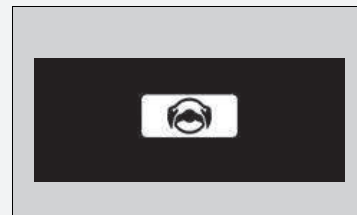

Spôsob aktivovania systému

Systém je pripravený začať hľadať značenia jazdného pruhu, vonkajší okraj chodníka (do okrajov trávy alebo štrku) alebo protiidúce vozidlo po splnení nasledujúcich podmienok:

- Označenia jazdného pruhu sú biele (žlté).
 - ▶ Vozidlo sa pohybuje rýchlosťou v rozmedzí približne 72 až 180 km/h.
 - ▶ Pri približovaní sa vozidiel v protismere
 - ▶ Vozidlo sa pohybuje rýchlosťou v rozmedzí približne 30 až 180 km/h.
- Vonkajší okraj vozovky má trávnaté alebo štrkové ohraničenie.
 - ▶ Vozidlo sa pohybuje rýchlosťou v rozmedzí približne 30 až 180 km/h.
- Vozidlo sa pohybuje po rovnej ceste alebo ceste s miernymi zákrutami.
- Smerové signály sú vypnuté.
- Stierače nie sú v režime vysokej rýchlosti.
- Vozidlo nezrýchľuje ani nebrzdí a volant sa neotáča.
- Systém zistil, že vodič aktívne nezrýchľuje, nebrzdí ani neotáča volantom.

Spôsob aktivovania systému

Systém predchádzania vybočeniu z vozovky sa môže automaticky vypnúť, pričom indikátor bezpečnostnej podpory (oranžový) sa rozsvieti a ostane svietiť.

▶ **Indikátory** Str. 106

Fungovanie systému predchádzania vybočeniu z vozovky môže byť ovplyvnené, ak vozidlo:

- prechádza vnútorným okrajom zákruty alebo po vonkajšej strane jazdného pruhu,
- jazdí v úzkom jazdnom pruhu.

Zapnutie a vypnutie systému predchádzania vybočeniu z vozovky

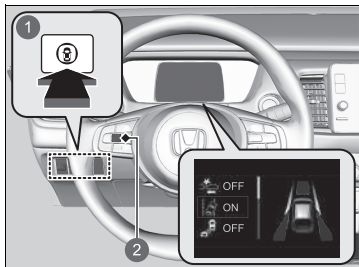

- 1 Spínač bezpečnostnej podpory
- 2 Nastavovacie koliesko vľavo

Keď zapínate a vypínate systém predchádzania vybočeniu z vozovky, postupujte nasledujúcim spôsobom.

1. Stlačte spínač bezpečnostnej podpory.
2. Otočením ľavého kolieska selektora prejdite na symbol  a stlačte ho.
 - ▶ Na rozhraní s informáciami pre vodiča sa po zapnutí alebo vypnutí systému zobrazí hlásenie.

Systém predchádzania vybočeniu z vozovky sa zapne vždy, keď zapnete systém napájania, aj keď ste ho pri poslednej jazde vypli.

▶▶ Zapnutie a vypnutie systému predchádzania vybočeniu z vozovky

Môžete tiež vybrať obsah bezpečnostnej podpory v rozhraní s informáciami pre vodiča.

▶ **Rozhranie s informáciami pre vodiča** Str. 141

Po opätovnom pripojení 12-voltového akumulátora a nastavení režimu napájania do polohy ON (ZAPNUTÉ) sa môžu naoranžovo rozsvietiť indikátory adaptívneho tempomatu (ACC) s funkciou sledovania vozidiel pri nízkych rýchlostiach, asistenčného systému stability vozidla (VSA), vypnutia asistenčného systému stability vozidla (VSA), nízkého tlaku v pneumatikách/systému výstrahy poklesu tlaku v pneumatikách a bezpečnostnej podpory (oranžový) spolu s hlásením na ukazovateli. Prejdite krátku vzdialenosť rýchlosťou vyššou ako 20 km/h. Všetky indikátory by mali zhasnúť. Ak niektorý z nich nezhasne, nechajte vozidlo skontrolovať u predajcu.

■ Podmienky a obmedzenia systému predchádzania vybočeniu z vozovky

Systém nemusí za určitých podmienok správne rozpoznať značenie jazdného pruhu (biele alebo žlté), vonkajší okraj chodníka (lemovaný trávou alebo štrkom) alebo vozidlo prichádzajúce v protismere. Niekoľko prípadov týchto podmienok je uvedených nižšie.

■ Podmienky prostredia

- Malý kontrast medzi čiarami jazdných pruhov a povrchom vozovky.
- Jazda v nepriaznivom počasí (dážď, hmla, sneh a pod.).
- Jazda na zasneženej alebo vlhkej vozovke.
- Jazda do oslabeného slnečného svetla (napr. východ alebo západ slnka).
- Tiene príľahlých objektov (stromy, budovy, zvodidlá, vozidlá atď.) sa nachádzajú paralelne k bielym alebo žltým čiaram.
- Náhle prechody medzi svetlou a tmavou oblasťou, ako napríklad vjazd alebo výjazd z tunela alebo tieňa stromov či budovy atď.
- Na vozovke sa odráža silné svetlo.
- Jazda potme alebo v tmavých miestach, ako sú napríklad tunely (vzhľadom na slabé svetlo nemusia byť pruhy alebo vozidlá prichádzajúce v protismere osvetlené).
- Vzdialenosť medzi vašim vozidlom a vozidlom pred vami je príliš krátka a čiary jazdného pruhu a povrch cesty nie sú viditeľné.
- Vonkajší okraj chodníka je ohraničený predmetmi alebo materiálmi inými než tráva alebo štrk.

■ Podmienky vozovky

- Jazda na ceste s dočasnými označeniami jazdných pruhov.
- Nevýrazné, viacnásobné alebo rôzne označenia jazdných pruhov viditeľné na vozovke z dôvodu opráv cesty, prípadne staré označenia jazdných pruhov.
- Vozovka má zbiehajúce sa, rozdeľujúce sa alebo križujúce sa jazdné pruhy (napr. na križovatke alebo prechode pre chodcov).
- Označenia jazdných pruhov sú mimoriadne úzke, široké alebo sa menia.
- Časť značení jazdného pruhu je skrytá určitým predmetom (napríklad vozidlom).
- Cesta je kopcovitá alebo vozidlo prichádza k hrebeňu kopca.
- Vaše vozidlo sa silne trasie na nerovných povrchoch ciest.
- Keď sú objekty na ceste (obrubník, zvodidlá, pylóny atď.) sa javia ako biele čiary (alebo žlté čiary).
- Jazda po nerovných alebo nedláždených cestách alebo po hrboľatých povrchoch.
- Jazda na cestách s dvojítmí jazdnými pruhmi.
- Jazda na zasnežených alebo šmykľavých cestách.
- Prechod križovatkou.
- Chodník je viditeľný iba čiastočne v dôsledku snehu alebo kaluží na ceste.
- Jazda na nespevnených alebo rozbrázdnených cestách
- Biele alebo žlté čiary nie sú správne rozpoznané v dôsledku cestných podmienok, ako sú zákruty alebo kopce.

■ Podmienky vozidla

- Keď je osvetlenie slabé v dôsledku znečistenia skiel svetlometov alebo je v tmavom mieste znížená viditeľnosť v dôsledku nesprávneho nastavenia svetlometov.
- Predná časť kamery je zakrytá nečistotami, hmlou, dažďom, blatom, vlhkým snehom, tesnením, prísľušenstvom, nálepkami alebo fóliou na čelnom skle.
- Jazda potme alebo v tmavých miestach, ako sú napríklad tunely, s vypnutými svetlometmi.
- Keď vodič použije brzdový pedál a volant.
- Na čelnom skle sú zvyšky po stieračoch.
- Neštandardný stav pneumatík alebo kolies (nesprávna veľkosť, rôzne veľkosti alebo konštrukcie, nesprávne nahustená pneumatika atď.).
- Vozidlo je naklonené v dôsledku ťažkej batožiny v batožinovom priestore alebo na zadných sedadlách.
- Sú nasadené snehové reťaze.
- Odpruženie bolo upravené.

■ Príklady obmedzení rozpoznávania v dôsledku stavu vozidiel prichádzajúcich v protismere

- Prichádzajúce vozidlo alebo vozidlo pred vami je našikmo.
- Vozidlo prichádzajúce zo smeru oproti náhle prejde pred vás.
- Keď približujúce sa vozidlo splyva s pozadím, systém ho nedokáže rozpoznať.
- Svetlomety vozidla prichádzajúceho z protismery v tmavom prostredí svetia iba na jednej strane alebo nesvietia vôbec.
- Vzdialenosť medzi vaším vozidlom a vozidlom prichádzajúcim z protismery je príliš krátka.
- Časť vozidla je iba čiastočne viditeľná v dôsledku vozidla pred vami.
- Na vozovke sa nachádza viacero protismerných alebo odbočovacích jazdných pruhov.
- Vozidlo v príslušnom pruhu je zaparkované alebo sa pohybuje mimoriadne pomaly.

■ Príklady ďalších obmedzení prevádzky detekcie alebo systému

- Vozidlo prichádzajúce v protismere má špeciálny tvar.
- Kamera nedokáže správne rozpoznať tvar približujúceho sa vozidla.

■ Malé riziko zrážky

Systém predchádzania vybočeniu z vozovky sa môže aktivovať za nasledujúcich podmienok.

- Pri jazde v zákrutách sa vozidlo dostáva do polohy, keď sa protiidúce vozidlo nachádza priamo pred vami.

Systém rozpoznávania dopravných značiek

Pripomína informácie o dopravných značkách, ktoré ste s vozidlom práve minuli, napríklad aktuálne rýchlostné obmedzenie alebo zákaz predbiehania, a zobrazuje ich na ukazovateli.

■ Spôsob fungovania systému

Keď kamera umiestnená za spätným zrkadlom zachytí počas jazdy dopravnú značku, systém zobrazí tie dopravné značky, ktoré rozpozná ako dopravné značky určené pre vaše vozidlo. Kým neuplynú stanovený čas alebo vozidlo neprejde stanovenú vzdialenosť, zobrazuje sa ikona dopravnej značky.

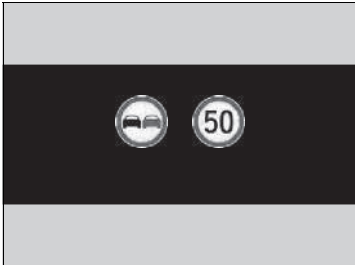

Ikona značky sa môže prepnúť na inú alebo zmiznúť v nasledujúcich situáciách:

- Zistí sa koniec rýchlostného obmedzenia alebo iného určeného obmedzenia.
- Vozidlo prejde na diaľnicu alebo rýchlostnú cestu alebo z nich zide.
- Zabočíte na križovatke, pričom zapnete smerovku.

☒ Systém rozpoznávania dopravných značiek

Systém je navrhnutý tak, aby rozpoznával dopravné značky zodpovedajúce normám Viedenského dohovoru. Nemusia sa zobrazíť všetky značky, ale napriek tomu nesmiete ignorovať žiadne dopravné značenie umiestnené pri ceste. Systém nemusí fungovať s oficiálnymi dopravnými značkami vo všetkých krajinách, v ktorých jazdíte, a nemusí fungovať vo všetkých situáciách.

Nespoliehajte sa výlučne na tento systém. Vždy jazdite rýchlosťou, ktorá je primeraná podmienkam vozovky.

Nikdy nenanášajte film ani nepripájajte žiadne predmety k čelnému sklu, ktoré by mohli blokovat' zorné pole kamery a spôsobiť abnormálne fungovanie systému. Škrabance, praskliny a iné poškodenia čelného skla v rámci zorného poľa kamery môžu spôsobiť abnormálne fungovanie systému. Ak dôjde k takejto situácii, odporúčame, aby ste vymenili čelné sklo za originálne náhradné čelné sklo od spoločnosti Honda. Abnormálne fungovanie systému môžu spôsobiť aj menšie opravy v rámci zorného poľa kamery alebo inštalácia náhradného čelného skla, ktoré nepochádza od spoločnosti Honda. Po výmene čelného skla požiadajte predajcu o opätovnú kalibráciu kamery. Na správne fungovanie systému sa vyžaduje správna kalibrácia kamery.

Systém rozpoznávania dopravných značiek sa aktivuje až po 15 sekundách po zapnutí systému napájania.

Ak systém počas jazdy nezaznamená žiadnu dopravnú značku, môže sa zobrazit nasledujúci obrázok.

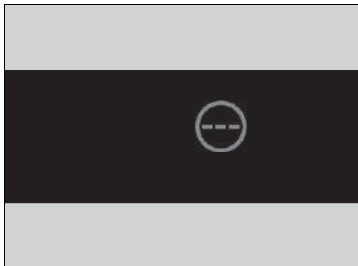

▶▶ Systém rozpoznávání dopravných značek

Na parkovanie si nájdite tienisté miesto alebo prednú časť vozidla nasmerujte mimo dosah slnečných lúčov, aby ste znížili pravdepodobnosť vypnutia kamerového snímacieho systému následkom vysokej teploty v interiéri. Ak používate reflexnú slnečnú clonu, nezakrývajte ňou kryt kamery. Zakrytie kamery môže na nej koncentrovať teplo.

Prečítajte si informácie o manipulácii s kamerou tvoriacou súčasť tohto systému.

▶ **Predná širokouhlá kamera** Str. 494

▶▶ Systém rozpoznávání dopravných značek

Ak vaše vozidlo prekročí rýchlostné obmedzenie, na displeji bude blikať ikona predstavujúca značku rýchlostného obmedzenia pre aktuálnu oblasť.

▶ **Nastavenia*** Str. 155

▶ **Prispôbitelné funkcie** Str. 345

Schopnosť systému presne upozorniť vodiča na rýchlostné obmedzenie závisí od určitých podmienok, ako napríklad jednotky uvedené na dopravnej značke alebo rýchlosť a smer jazdy vozidla. V niektorých prípadoch môže systém zobrazit' falošné výstrahy alebo iné nepresné informácie.

▶ **Podmienky a obmedzenia systému rozpoznávania dopravných značek** Str. 490

Jednotka rýchlostných obmedzení (mph alebo km/h) sa v jednotlivých krajinách líši. Tesne po prízjazde do krajiny, v ktorej sa používajú odlišné jednotky než v krajine, z ktorej prichádzate, nemusí systém rozpoznávania dopravných značek fungovať správne.

▶ **Zmenit' jednotky** Str. 153

▶ **Nastavenia*** Str. 155

▶ **Prispôbitelné funkcie** Str. 345

Podmienky a obmedzenia systému rozpoznávania dopravných značiek

Systém rozpoznávania dopravných značiek nemusí rozpoznať dopravnú značku v nasledujúcich prípadoch.

Podmienky prostredia

- Jazda do oslabeného slnečného svetla (napr. východ alebo západ slnka).
- Na vozovke sa odráža silné svetlo.
- Jazda potme, v tmavých miestach, ako sú dlhé tunely.
- Jazda v nepriaznivom počasi (dážď, hmla, sneh a pod.).
- Náhle prechody medzi svetlou a tmavou oblasťou, ako napríklad vjazd alebo výjazd z tunela alebo tieňa stromov či budovy atď.
- Z vozidla pred vami vystrekne voda alebo odletí sneh.

Podmienky vozovky

- Vaše vozidlo sa silne trasie na nerovných povrchoch ciest.

Podmienky vozidla

- Keď je osvetlenie slabé v dôsledku znečistenia skiel svetlometov alebo je v tmavom mieste znížená viditeľnosť v dôsledku nesprávneho nastavenia svetlometov.
- Predná časť kamery je zakrytá nečistotami, hmlou, dažďom, blatom, vlhkým snehom, tesnením, príslušenstvom, nálepkami alebo fóliou na čelnom skle.
- Na čelnom skle sú zvyšky po stieračoch.
- Neštandardný stav pneumatík alebo kolies (nesprávna veľkosť, rôzne veľkosti alebo konštrukcie, nesprávne nahustená pneumatika atď.).
- Vozidlo je naklonené v dôsledku ťažkej batožiny v batožinovom priestore alebo na zadných sedadlách.
- Odpruženie bolo upravené.
- Sú nasadené snehové reťaze.
- Jazda potme alebo v tmavých miestach, ako sú napríklad tunely, s vypnutými svetlometmi.

Podmienky a obmedzenia systému rozpoznávania dopravných značiek

Keď systém rozpoznávania dopravných značiek nefunguje správne, na ukazovateli sa zobrazí . Ak toto hlásenie nezmizne, nechajte vozidlo skontrolovať u predajcu.

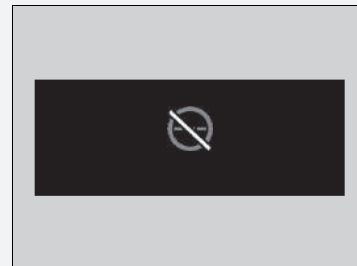

■ Poloha alebo stav dopravnej značky

- Značka sa nachádza na ťažko objaviteľnom mieste.
- Značka sa nachádza ďaleko od vášho vozidla.
- Značka sa nachádza na mieste, na ktoré nedopadá svetlo zo svetlometu.
- Značka je na rohu alebo v zákrute cesty.
- Značka je vyblednutá alebo ohnutá.
- Značka je otočená alebo poškodená.
- Značka je zakrytá blatom, snehom alebo námrazou.
- Časť značky je skrytá stromami alebo je v tieni vozidla či iného predmetu.
- Od povrchu značky sa odráža svetlo (napríklad pouličné svetlo) alebo je skrytá v tieni.
- Značka je príliš jasná alebo príliš tmavá (elektrická značka).
- Malé značky (pomocné značky atď.).

■ Ďalšie podmienky

- Keď jazdíte vysokou rýchlosťou.

Systém rozpoznávania dopravných značiek nemusí fungovať správne, napríklad bude zobrazovať značku, ktorá nie je v súlade so skutočnými predpismi pre vozovku alebo ktorá vôbec neexistuje, v týchto prípadoch:

- ▶ Značka rýchlostného obmedzenia sa môže zobraziť pri vyššej alebo nižšej rýchlosti, než je aktuálne rýchlostné obmedzenie.
- Na ceste sa nachádza doplnková značka s ďalšími informáciami, napríklad o počasí, čase, type vozidla atď.
- Text na značke je ťažko čitateľný (elektrické značenie, čísla na značkách sú rozmazané atď.).
- Značka je v blízkosti jazdného pruhu, ktorým prechádzate, hoci pre tento jazdný pruh neplatí (napríklad značka rýchlostného obmedzenia nachádzajúca sa na križovatke vedľajšej a hlavnej cesty).
- Na ceste sú objekty, ktoré majú podobnú farbu alebo tvar ako rozlíšený objekt (podobná značka, elektrická značka, ukazovateľ smeru, štruktúra atď.).

Značky zobrazené na ukazovateli

Na displeji sa môžu vedľa seba naraz zobrazit' dve zistené značky. V pravej polovici obrazovky sa zobrazuje ikona rýchlostnej značky. Naľavo sa zobrazuje ikona značky zákazu predbiehania. Akákoľvek ďalšia značka, ktorá určuje rýchlostné obmedzenie na základe počasia (sneh atď.) alebo konkrétneho času, sa môže zobrazit' na ľubovoľnej strane.

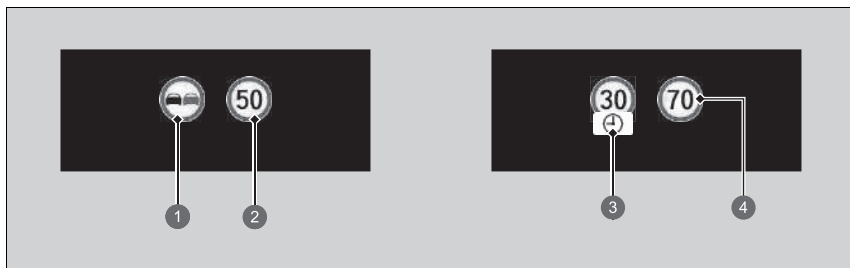

- 1 Značka zákazu predbiehania*¹
- 2 Značka rýchlostného obmedzenia
- 3 Doplnujúca značka rýchlostného obmedzenia na základe určitých podmienok*²
- 4 Značka rýchlostného obmedzenia

V závislosti od konkrétnej situácie môže byť značka *¹ nahradená značkou *², alebo sa značka *² môže zobrazit' na pravej strane.

Predná širokouhlá kamera

Kamera, ktorú využívajú systémy, ako sú napríklad systém podpory riadenia vozidla v jazdnom pruhu (LKAS), systém predchádzania vybočeniu z vozovky, adaptívny tempomat (ACC) s funkciou sledovania vozidiel pri nízkych rýchlostiach, systém rozpoznávania dopravných značiek a brzdový systém zmiernenia zrážky (CMBS), je určená na rozpoznávanie objektov, ktoré spúšťajú tieto systémy a ovládajú ich funkcie.

Umiestnenie kamery a pokyny na manipuláciu

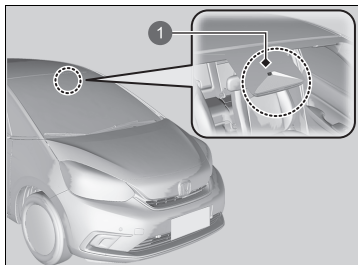

1 Predná širokouhlá kamera

Táto kamera je umiestnená za spätným zrkadlom.

Na parkovanie si nájdite tienisté miesto alebo prednú časť vozidla nasmerujte mimo dosah slnečných lúčov, aby ste znížili pravdepodobnosť vypnutia kamerového snímacieho systému následkom vysokej teploty v interiéri. Ak používate reflexnú slnečnú clonu, nezakrývajte ňou kryt kamery. Zakrytie kamery môže na nej koncentrovať teplo.

▶▶ Predná širokouhlá kamera

Nikdy nenanášajte fóliu ani nelepíte na čelné sklo, kapotu ani prednú mriežku predmety, ktoré by mohli prekážať v zornom poli kamery a spôsobiť tým neštandardné fungovanie systému.

Škrabance, praskliny a iné poškodenia čelného skla v rámci zorného poľa kamery môžu spôsobiť abnormálne fungovanie systému. Ak dôjde k takejto situácii, odporúčame, aby ste vymenili čelné sklo za originálne náhradné čelné sklo od spoločnosti Honda. Abnormálne fungovanie systému môžu spôsobiť aj menšie opravy v rámci zorného poľa kamery alebo inštalácia náhradného čelného skla, ktoré nepochádza od spoločnosti Honda. Po výmene čelného skla požiadajte predajcu o opätovnú kalibráciu kamery. Na správne fungovanie systému sa vyžaduje správna kalibrácia kamery.

Neumiestňujte žiadne predmety na hornú časť prístrojového panela. Predmety sa môžu odrážať na čelné sklo a môžu zabrániť správnej detekcii čiar jazdného pruhu systémom.

▶▶ Predná širokouhlá kamera

Ak sa zobrazí hlásenie 

- Použite systém klimatizácie na ochladenie interiéru a ak je to potrebné, použite tiež režim vyhrievania skla s prúdom vzduchu nasmerovaným na kameru.
- Jazdite s vozidlom, aby sa znížila teplota čelného skla, čím sa schladí priestor v okolí kamery.

Ak sa zobrazí hlásenie 

- Zaparkujte vozidlo na bezpečnom mieste a očistite čelné sklo. Ak hlásenie po očistení čelného skla a krátkej jazde nezmizne, nechajte vozidlo skontrolovať predajcovi.

Brzdový systém

Parkovacia brzda

Parkovacia brzdou používajte na zastavenie vozidla pri parkovaní. Keď je aktivovaná parkovacia brzda, môžete ju deaktivovať manuálne alebo automaticky.



1 Spínač elektrickej parkovacej brzdy



1 Spínač elektrickej parkovacej brzdy

■ Zatiahnutie

Elektrickú parkovacia brzdou možno aktivovať vždy, keď je k dispozícii 12-voltový akumulátor vozidla, bez ohľadu na polohu režimu napájania.

Jemne a bezpečne potiahnite spínač elektrickej parkovacej brzdy nahor.

- ▶ Indikátor na spínači sa rozsvieti.
- ▶ Rozsvieti sa indikátor parkovacej brzdy a brzdového systému (červený).

■ Uvoľnenie

Režim napájania musí byť v polohe ZAPNUTÉ, aby sa dala uvoľniť elektrická parkovacia brzda.

1. Stlačte brzdový pedál.
2. Stlačte spínač elektrickej parkovacej brzdy.
 - ▶ Indikátor v spínači zhasne.
 - ▶ Indikátor parkovacej brzdy a brzdového systému (červený) zhasne.

Manuálnym uvoľnením parkovacej brzdy pomocou spínača sa môžete pomaly a jemne rozbehnúť, ak s vozidlom stojíte smerom dole po strmého svahu.

» Brzdový systém

Keď stlačíte brzdový pedál, z priestoru motora môžete počuť zvuk bzučania. Tento zvuk vyplýva z prevádzky brzdového systému a je normálnym javom.

» Parkovacia brzda

Pri aktivovaní alebo uvoľňovaní parkovacej brzdy môžete z priestoru zadných kolies počuť prevádzku motora systému elektrickej parkovacej brzdy. Je to normálne.

Keď zatáhujete alebo uvoľňujete parkovacia brzdou, brzdový pedál sa môže v dôsledku prevádzky systému elektrickej parkovacej brzdy mierne pohybovať. Je to normálne.

Ak sa 12-voltový akumulátor úplne vybijie, nie je možné použiť ani uvoľniť parkovacia brzdou.

▶ **Ak je 12-voltová batéria vybitá** Str. 608

Ak spínač elektrickej parkovacej brzdy potiahnete nahor a podržíte počas jazdy, elektrický brzdový systém aktivuje brzdy na všetkých štyroch kolesách, kým sa vozidlo nezastaví. Následne sa aktivuje elektrická parkovacia brzda a spínač je potrebné uvoľniť.

■ Fungovanie funkcie automatickej parkovacej brzdy.

Ak je aktivovaná automatická parkovacia brzda:

- Parkovacia brzda sa aktivuje automaticky, keď nastavíte režim napájania do polohy VYPNUTÉ.
- Ak sa chcete uistiť, či je aktivovaná parkovacia brzda, skontrolujte, či svieti indikátor parkovacej brzdy a brzdového systému (červený).

🔧 **Aktivácia a deaktivácia funkcie automatickej parkovacej brzdy.** Str. 498

■ Automatické uvoľnenie

Stlačením plynového pedála sa uvoľní parkovacia brzda.

Pri rozbehu vozidla do kopca alebo v dopravnej zápche uvoľnite parkovaciu brzdou stlačením plynového pedála.

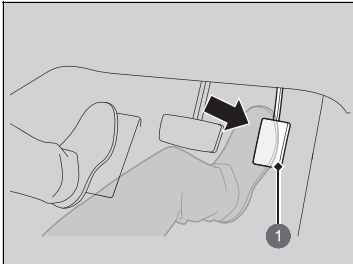

1 Plynový pedál

Parkovaciu brzdou môžete uvoľniť automaticky, keď:

- Je zapnutý bezpečnostný pás vodiča.
- Systém napájania je zapnutý.
- Nie je zaradený prevod **P** alebo **N**.

Jemne stlačte plynový pedál.

Keď je vozidlo na kopci, na uvoľnenie môže byť potrebné silnejšie stlačenie plynového pedála.

- Indikátor parkovacej brzdy a brzdového systému (červený) zhasne.

🔧 Parkovacia brzda

Parkovacia brzda sa použije automaticky v nasledujúcich prípadoch.

- Keď je aktivovaný systém ACC s funkciou sledovania vozidiel pri nízkych rýchlostiach a vozidlo zastaví na dlhšie ako 10 minút.
- Po odopnutí bezpečnostného pásu vodiča vo vozidle automaticky zastavenom pomoc systému ACC s funkciou sledovania vozidiel pri nízkych rýchlostiach.
- Keď je aktivovaný systém ACC s funkciou sledovania vozidiel pri nízkych rýchlostiach a systém napájania je vypnutý.
- Keď je aktivovaný systém automatického podržania brzdy a vozidlo zastaví na viac ako 10 minút.
- Po odopnutí bezpečnostného pásu vodiča v zastavenom vozidle s aktivovaným systémom podržania brzdy.
- Keď je aktivovaný systém podržania brzdy a vypne sa systém napájania.
- Ak sa vyskytol problém so systémom podržania brzdy, keď je aktivovaný systém podržania brzdy.

Ak parkovaciu brzdou nie je možné uvoľniť automaticky, uvoľnite ju manuálne.

Ak vozidlom jazdíte do kopca, plynový pedál môže byť potrebné stlačiť viac, aby sa elektrická parkovacia brzda uvoľnila.

■ Aktivácia a deaktivácia funkcie automatickej parkovacej brzdy.

Ak chcete aktivovať alebo deaktivovať funkciu automatickej parkovacej brzdy, vykonajte nasledujúci postup, keď je nastavený režim napájania ON (ZAPNUTÉ).

1. Preradíte prevodovku do polohy **[P]**.
2. Bez stlačeného brzdového pedála vytiahnite spínač elektrickej brzdy.
 - Skontrolujte, či sa rozsvietil indikátor parkovacej brzdy a brzdového systému.
3. Vytiahnite a podržte spínač parkovacej brzdy. Keď sa ozve pípnutie, uvoľnite spínač a do 3 sekúnd znova vytiahnite a podržte spínač.
4. Keď sa ozve zvuk signalizujúci úspešné dokončenie postupu, uvoľnite spínač.
 - Dve pípnutia signalizujú, že funkcia sa aktivovala.
 - Jedno pípnutie signalizuje, že funkcia sa deaktivovala.
 - Po dokončení aktivácie funkcie ostane parkovacia brzda aktivovaná po každom vypnutí systému napájania.
 - Ak sa chcete uistiť, či je aktivovaná parkovacia brzda, skontrolujte, či svieti indikátor parkovacej brzdy a brzdového systému (červený).

Ak potrebujete dočasne deaktivovať túto funkciu, keď chcete vozidlo vliecť, môžete postupovať podľa postupu, ktorý je vysvetlený nižšie.

1. Stlačte brzdový pedál a zastavte vozidlo.
2. Nastavte režim napájania do polohy OFF (VYPNUTÉ) a potom do 2 sekúnd stlačte spínač elektrickej parkovacej brzdy.
 - Nastavenia aktivácie a deaktivácie funkcie tým nie je sú nijako ovplyvnené.
 - Pred dočasnou deaktiváciou funkcie nezabudnite najprv vypnúť systém automatického podržania brzdy.
 - Ak sa chcete uistiť, či je aktivovaná parkovacia brzda, skontrolujte, či svieti indikátor parkovacej brzdy a brzdového systému (červený).

►► Parkovacia brzda

Parkovaciú brzdu nemožno uvoľniť automaticky, ak svietia nasledujúce indikátory:

- Indikátor poruchy
- Indikátor systému prevodovky

Parkovaciú brzdu pravdepodobne nebude možné uvoľniť automaticky, ak svietia nasledujúce indikátory:

- Indikátor systému napájania
- Indikátor parkovacej brzdy a brzdového systému (červený)
- Indikátor systému VSA
- Indikátor **ABS**
- Indikátor doplnkového záchytného systému

►► Aktivácia a deaktivácia funkcie automatickej parkovacej brzdy.

V chladných klimatických podmienkach môže parkovacia brzda po zatiahnutí zamrznúť na mieste.

Keď parkujete vozidlo, použite zarážky kolies a uistite sa, že je deaktivovaná funkcia automatickej parkovacej brzdy.

Rovnako je potrebné deaktivovať funkciu parkovacej brzdy a ponechať parkovaciú brzdu uvoľnenú pri umiestnení vozidla do umývacej linky s dopravníkovým pásom alebo pri vlečení vozidla.

Nožná brzda

Vaše vozidlo je vybavené kotúčovými brzdami na všetkých štyroch kolesách. Systém brzdového asistenta zvyšuje brzdú silu pri prudkom stlačení brzdového pedála v núdzovej situácii. Protiblokovací brzdový systém (ABS) pomáha udržiavať kontrolu nad riadením pri veľmi prudkom brzdení.

➤ **Systém brzdového asistenta** Str. 504

➤ **Protiblokovací brzdový systém (ABS)** Str. 503

➤ Nožná brzda

Skontrolujte brzdy po prechode cez hlbokú vodu alebo ak je na povrchu cesty nahromadená voda. V prípade potreby vysušte brzdy jemným niekoľkonásobným stlačením pedálu.

Ak počujete plynulé kovové trenie pri brzdení, brzdové doštičky sa musia vymeniť. Nechajte vozidlo skontrolovať predajcovi.

Pri neustálom používaní brzdového pedálu pri jazdení dole dlhým kopcom sa hromadí teplo, ktoré znižuje účinnosť bŕzd. Použite rekuperačné brzdenie tak, že zložíte nohu z plynového pedála a podradíte na polohu **B**.

Nenechávajte nohu na brzdovom pedáli počas jazdy, pretože brzdy môžu jemne zaberat, a tak môžu po čase stratiť účinnosť a znižuje sa aj životnosť doštičiek. Môže to aj zmiasť vodičov za vami.

■ Automatické podržanie brzdy

Systém po uvoľnení brzdového pedála drží brzdú stlačenú, až kým nestlačíte plynový pedál. Tento systém môžete použiť pri dočasnom zastavení vozidla, napríklad keď zastavíte na semaforoch alebo v hustej premávke.

■ Zapnutie systému

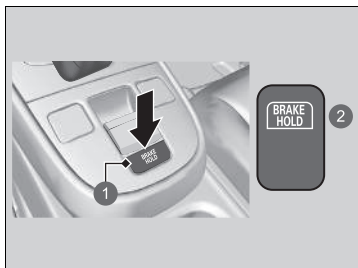

- 1 Tlačidlo automatického podržania brzdy
- 2 Rozsvieti sa

Zapnite si bezpečnostný pás a potom spustite systém napájania. Stlačte tlačidlo automatického podržania brzdy.

- Rozsvieti sa indikátor systému automatického podržania brzdy. Systém je zapnutý.

⚠ Automatické podržanie brzdy

⚠ VÝSTRAHA

Na strmom svahu alebo klzkej ceste sa po zložení nohy z brzdového pedála môže vozidlo pohnúť aj napriek tomu, že je aktivovaný systém automatického podržania brzdy.

Ak sa vozidlo nečakane pohne, môže dôjsť k zrážke, ktorá môže skončiť vážnym zranením alebo smrťou.

Nikdy neaktivujte a nespoliehajte sa na systém automatického podržania brzdy, ak chcete zabrániť pohybu vozidla na strmom svahu alebo klzkej ceste.

⚠ VÝSTRAHA

Pri použití systému automatického podržania brzdy na parkovanie vozidla môže dôjsť k neočakávanému pohybu vozidla.

Ak sa vozidlo nečakane pohne, môže dôjsť k zrážke, ktorá môže skončiť vážnym zranením alebo smrťou.

Nikdy neopúšťajte vozidlo, keď je dočasne zabrzdené systémom automatického podržania brzdy. Pri parkovaní vozidla vždy zaradte prevodovku do polohy **P** a zatiahnite parkovaciu brzdú.

■ Aktivácia systému

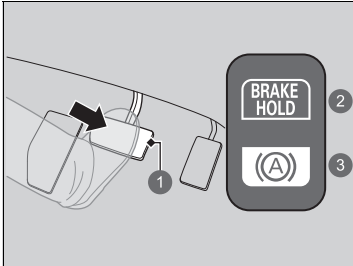

- 1 Brzdový pedál
- 2 On (Zapnuté)
- 3 Rozsvieti sa

Stlačte brzdový pedál, aby vozidlo úplne zastavilo. Radiaca páka nesmie byť v polohe **P** alebo **R**.

- Rozsvieti sa indikátor automatického podržania brzdy. Brzdenie sa podrží maximálne 10 minút.
- Po rozsvietení indikátora automatického podržania brzdy uvoľníte brzdový pedál.

■ Deaktivácia systému

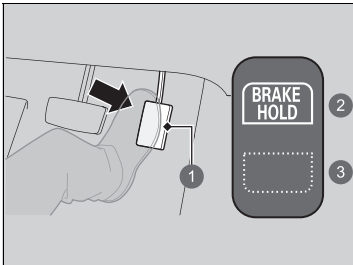

- 1 Plynový pedál
- 2 On (Zapnuté)
- 3 Vypne sa

Stlačte plynový pedál s radiacou pákou v inej polohe než **P** alebo **N**. Systém sa zruší a vozidlo sa začne pohybovať.

- Indikátor automatického podržania brzdy zhasne. Systém je naďalej zapnutý.

■ Systém sa automaticky zruší, keď:

- Použijete parkovaciu brzdú.
- Uvoľníte brzdový pedál a zaradíte prevodovku do polohy **P** alebo **R**.

■ Systém sa automaticky zruší a parkovacia brzda sa aktivuje v nasledujúcich prípadoch:

- Brzdenie sa podrží dlhšie ako 10 minút.
- Odopnete bezpečnostný pás vodiča.
- Systém napájania sa vypne.
- Vyskytne sa problém so systémom automatického podržania brzd.

■ Vypnutie systému automatického podržania brzd

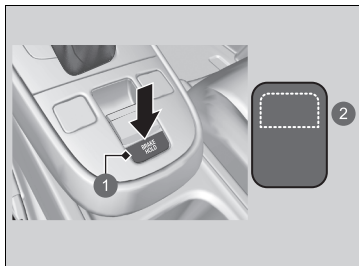

- 1 Tlačidlo automatického podržania brzd
- 2 Vypne sa

Keď je systém zapnutý, znova stlačte tlačidlo automatického podržania brzd.

- Indikátor systému automatického podržania brzd zhasne.

Ak chcete vypnúť automatické podržanie brzd, kým je systém v prevádzke, stlačte tlačidlo automatického podržania brzd a súčasne držte stlačený brzdový pedál.

►► Automatické podržanie brzd

Keď je systém aktivovaný, môžete vypnúť systém napájania alebo zaparkovať vozidlo rovnakým spôsobom ako zvyčajne.

►► Po zastavení Str. 506

Či už je systém zapnutý alebo práve aktivovaný, automatické podržanie brzd sa po každom vypnutí systému napájania vypne.

►► Vypnutie systému automatického podržania brzd

Pred vstupom do autoumyvárne nezabudnite vypnúť systém automatického podržania brzd.

Ak je systém automatického podržania brzd v prevádzke a vozidlo je v pohybe, môžete počuť prevádzkový hluk.

Protiblokovací brzdový systém (ABS)

ABS

Zabraňuje blokovaniu kolies a pomáha udržať kontrolu nad riadením rýchlym pumpovaním bŕzd, ktoré vykonáva omnoho rýchlejšie než vy.

Systém elektronického rozdelenia brzdnych síl (EBD), ktorý je súčasťou systému ABS, tiež vyrovnáva rozdelenie brzdnych síl spredu dozadu podľa zaťaženia vozidla.

Brzdový pedál nikdy nepumpujte. Systém ABS bude fungovať najlepšie vtedy, keď budete vždy vyvíjať pevný tlak na brzdový pedál. Niekedy sa tento postup označuje ako „zošliapnuť a ovládať smer“.

■ Prevádzka systému ABS

Keď sa systém ABS aktivuje, brzdový pedál môže mierne pulzovať. Stlačte brzdový pedál a držte ho pevne stlačený. Na suchom povrchu musíte na brzdový pedál zatlačiť veľmi prudko, aby sa systém ABS aktivoval. Ak sa však pokúšate zastaviť na snehu alebo ľade, pocítite, že sa systém ABS aktivoval okamžite.

Systém ABS sa môže aktivovať, keď stlačíte brzdový pedál pri jazde na:

- Mokrých alebo snehom pokrytých cestách.
- Cestách dláždených kameňom.
- Cestách s nerovným povrchom, napríklad s výtlkmi, prasklinami, poklopami atď.

Keď sa rýchlosť vozidla zníži pod 10 km/h, systém ABS sa vypne.

►► Protiblokovací brzdový systém (ABS)

POZNÁMKA

Systém ABS nemusí fungovať správne, ak používate nesprávny typ alebo veľkosť pneumatík.

Ak sa indikátor **ABS** počas jazdy rozsvieti a ostane svietiť, pravdepodobne sa vyskytol problém s týmto systémom. Zatiaľ čo normálne brzdenie tým nie je ovplyvnené, je možné, že systém ABS nebude funkčný. Nechajte vozidlo ihneď skontrolovať predajcovi.

Systém ABS nie je navrhnutý na znižovanie času ani vzdialenosti potrebnej na zabrzdzenie vozidla: Je navrhnutý tak, aby bránil blokovaniu brzdou silou a predchádzal tak šmyku a strate ovládateľnosti.

V nasledujúcich prípadoch bude vaše vozidlo potrebovať väčšiu brzdnu dráhu než vozidlo bez systému ABS:

- Pri jazde na nekvalitných alebo nerovných povrchoch, ako je napríklad štrk alebo sneh.
- Ak sú na pneumatikách nasadené snehové reťaze.

Pri systéme ABS možno pozorovať nasledovné:

- Pri brzdení, zrýchľovaní vozidla alebo keď sa vykonávajú systémové kontroly po spustení systému napájania, môžete počuť z motorového priestoru zvuk motora.
- Vibrácie brzdového pedála alebo karosérie vozidla pri aktivácii systému ABS.

Tieto vibrácie a zvuky sú normálnym javom pri systéme ABS a nie sú dôvodom k znepokojeniu.

Systém brzdového asistenta

Je určený na pomoc vodičovi prostredníctvom generovania väčšej brzdnéj sily pri prudkom stlačení brzdového pedála v núdzových situáciách.

■ Používanie systému brzdového asistenta

Stlačte brzdový pedál pevne, aby ste dosiahli väčšiu brzdnú silu.

Keď je systém brzdového asistenta v činnosti, môže sa pedál mierne zatriať a môžete počuť prevádzkový hluk. Je to normálne. Držte brzdový pedál pevne stlačený.

Signál núdzového zastavenia

Aktivuje sa v prípade, keď počas jazdy rýchlosťou 60 km/h alebo vyššou začnete prudko brzdiť s cieľom upozorniť vodičov za vami na toto náhle brzdenie (začnú rýchlo blikáť výstražné svetlá). To môže pomôcť upozorniť vodičov za vami na existujúcu situáciu a vodiči budú môcť prijať príslušné opatrenia na to, aby nedošlo k zrážke s vaším vozidlom.

■ Keď sa systém aktivuje:

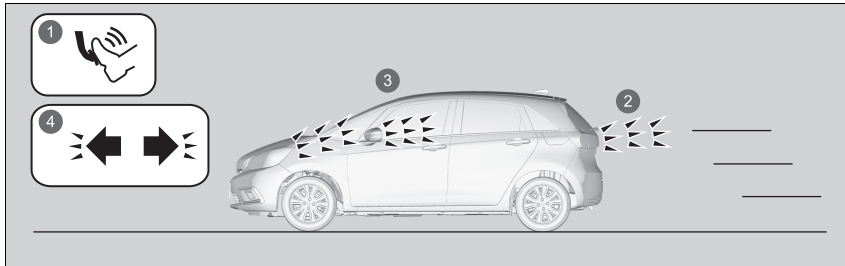

- 1 Prudké brzdenie
- 2 Brzdové svetlá sa rozsvietia
- 3 Výstražné svetlá začnú blikáť
- 4 Indikátory výstražných svetiel začnú blikáť

Výstražné svetlá prestanú blikáť vtedy, keď:

- Uvoľníte brzdový pedál.
- Systém ABS sa deaktivuje.
- Rýchlosť spomalenia vozidla sa zmení na strednú.
- Stlačíte tlačidlo výstražných svetiel.

☒ Signál núdzového zastavenia

Signál núdzového zastavenia nie je systém, ktorý dokáže zabrániť možnému nárazu do zadnej časti vozidla spôsobenému prudkým brzdením. Tento systém rozbliká výstražné svetlá v čase prudkého brzdenia. Odporúčame, aby ste nikdy nebrzdili prudko, ak to nie je nevyhnutné.

Signál núdzového zastavenia sa neaktivuje, ak stlačíte tlačidlo výstražných svetiel.

Ak počas brzdenia prestane na chvíľu fungovať systém ABS, signál núdzového zastavenia sa nemusí vôbec aktivovať.

Po zastavení

1. Pevne stlačte brzdový pedál.
2. Držte brzdový pedál stlačený a súčasne pomaly vytiahnite spínač elektrickej brzdy nadoraz.
3. Preradte prevodovku do polohy **[P]**.
4. Vypnite systém napájania.
 - ▶ Indikátor parkovacej brzdy a brzdového systému zhasne po približne 30 sekundách.

Vždy sa uistite, či je aktivovaná elektrická parkovacia brzda, najmä ak vozidlo zaparkujete na svahu.

» Parkovanie vozidla

VÝSTRAHA

Ak vozidlo ponecháte bez dozoru a neuistíte sa, že je zaradená parkovacia poloha, môže sa svojvoľne posunúť.

Vozidlo, ktoré sa svojvoľne posunie, môže spôsobiť nehodu s následkom vážnych alebo smrteľných zranení.

Kým sa neuistíte, že sa na indikátore polohy radiacej páky zobrazuje symbol **[P]**, neustále držte nohu na brzdovom pedáli.

Neparkujte vozidlo v blízkosti horľavých predmetov, ako je suchá tráva, olej alebo drevo. Teplo z výfuku môže spôsobiť požiar.

» Po zastavení

POZNÁMKA

V nasledujúcich situáciách sa môže poškodiť hnacie ústrojenstvo:

- Stlačením plynového a brzdového pedálu naraz.
- Preradenie na prevodový stupeň **[P]** pred úplným zastavením vozidla.

Keď vozidlo smeruje do kopca, neudržiavajte vozidlo v kopci stláčaním plynového pedála.

V opačnom prípade môže dôjsť k prehriatiu a zlyhaniu systému napájania.

V prípade extrémne nízkej teploty môže parkovacia brzda po zatahnutí zamrznúť. Ak očakávate takéto teploty, nezaťahujte parkovaciu brzdu, ale v prípade parkovania v svahu otočte predné kolesá tak, aby sa v prípade pohnutia vozidla dole svahom opreli o obrubník, alebo zablokujte kolesá, aby sa vozidlo nemohlo pohnúť. V prípade nevykonania žiadneho z týchto opatrení sa vozidlo môže neočakávane pohnúť a spôsobiť nehodu.

Systém parkovacieho snímača *

Rohové a stredové snímače monitorujú prekážky okolo vozidla a zvuková signalizácia, obrazovka audiosystému/informačná obrazovka vás informujú o približnej vzdialenosti medzi vozidlom a prekážkou.

■ Umiestnenie a dosah snímačov

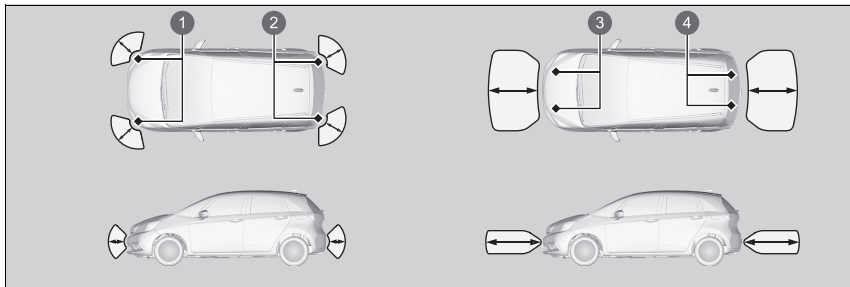

- 1 Predné rohové snímače
- 2 Zadné rohové snímače
- 3 Predné stredové snímače
- 4 Zadné stredové snímače

►► Systém parkovacieho snímača *

Aj napriek tomu, že tento systém je zapnutý, nikdy nezabudnite skontrolovať, či sa v blízkosti vozidla počas parkovania nenachádza žiadna prekážka.

Systém nemusí fungovať správne v nasledujúcich prípadoch:

- Snímače sú pokryté snehom, ľadom, blatom alebo nečistotami.
- Vozidlo sa nachádza na nerovnom povrchu (napríklad na trávě, nerovnostiach alebo vo svahu).
- Vozidlo sa nachádzalo vonku v horúcom alebo studenom počasi.
- Tento systém môžu ovplyvňovať zariadenia, ktoré generujú ultrazvukové vlny.
- Jazda v nepriaznivom počasi.

Systém nemusí snímať:

- Tenké alebo nízke predmety.
- Materiály, ktoré absorbujú zvukové vlny, ako napríklad sneh, bavlnu alebo materiál špongie.
- Predmety priamo pod nárazníkom.

Neumiestňujte žiadne príslušenstvo na snímače ani do ich okolia.

Keď nastavíte režim napájania na možnosť ZAPNUTÉ, systém sa bude nachádzať v predtým vybratom stave.

■ Zapnutie a vypnutie systému parkovacieho snímača

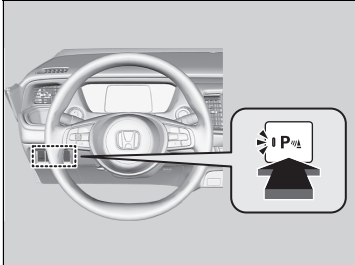

Ak chcete zapnúť alebo vypnúť systém, pri nastavenom režime napájania ZAPNUTÉ stlačte tlačidlo systému parkovacích snímačov. Keď je systém zapnutý, indikátor na tlačidle svieti.

Predné rohové, zadné rohové a zadné stredové snímače začnú snímať prekážky, keď je prevodovka v polohe **R** a rýchlosť vozidla je nižšia ako 8 km/h.

Predné rohové a predné stredové snímače začnú snímať prekážky po preradení prevodovky do inej polohy než **P** alebo **R**, keď je rýchlosť vozidla nižšia ako 8 km/h.

Modely so zadnou kamerou s viacerými pohľadmi

■ Obsluha obrazovky

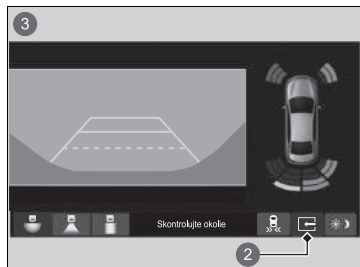
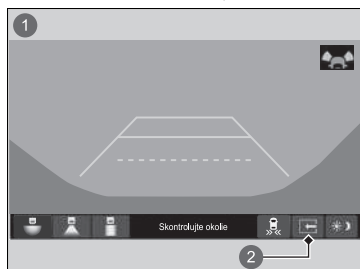





Karta rozdelenej obrazovky zmizne a rozdelené zobrazenie sa vráti do posledného režimu zobrazenia kamery za nasledujúcich podmienok:

- Systém parkovacieho senzora je vypnutý.
- Systém má poruchu.

- 1 Rozdelené zobrazenie vypnuté
- 2 Karta rozdelenej obrazovky
- 3 Rozdelené zobrazenie zapnuté

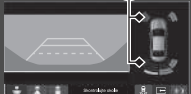
■ Keď sa skrátí vzdialenosť medzi vaším vozidlom a prekážkou

Interval prerušovaného pípania	Vzdialenosť medzi nárazníkom a prekážkou		Indikátor	Rozhranie s informáciami pre vodiča/obrazovka audiosystému/informačná obrazovka
	Rohové snímače	Stredové snímače		
Stredne dlhý	—	Približne 110 – 60 cm	Rozsvieti sa žltá*1	<p>Obrazovka audiosystému/informačná obrazovka</p>  <p>Modely so zadnou kamerou s viacerými pohľadmi</p>   <p>Rozhranie s informáciami pre vodiča</p> 
Krátky	Približne 60 – 45 cm	Približne 60 – 45 cm	Rozsvieti sa oranžová	
Veľmi krátky	Približne 45 – 35 cm	Približne 45 – 35 cm		
Nepretržitý	Približne 35 cm alebo menej	Približne 35 cm alebo menej	Rozsvieti sa červená	

*1: V tejto fáze snímajú prekážky iba stredové senzory.

1 Rozsvietenie indikátorov na mieste, kde snímač zistí prekážku.

Monitorovanie vozidiel blížiacich sa z boku *

Pri cúvaní monitoruje priestory zadných rohov pomocou radarových snímačov a upozorní vás, ak zistí, že sa od zadného rohu približuje vozidlo.

Tento systém je praktický najmä vtedy, keď cúvate z parkovacieho miesta.

►► Monitorovanie vozidiel blížiacich sa z boku *

VÝSTRAHA

Systém monitorovania vozidiel blížiacich sa z boku nedokáže rozpoznať všetky približujúce sa vozidlá a približujúce sa vozidlo nemusí rozpoznať vôbec.

Ak pohľadom vopred neoveríte, či je bezpečné s vozidlom cúvať, môže to viesť k zrážke.

Pri cúvaní sa nespoliehajte len na tento systém, vždy používajte zrkadlá a pred začatím cúvania sa rozhľadnite do priestoru za vozidlom a po jeho stranách.

Výstražná zvuková signalizácia systému parkovacieho snímača má prednosť pred zvukovou signalizáciou monitora vozidiel blížiacich sa z boku, keď snímače rozpoznajú prekážky v tesnej vzdialenosti.

Spôsob fungovania systému

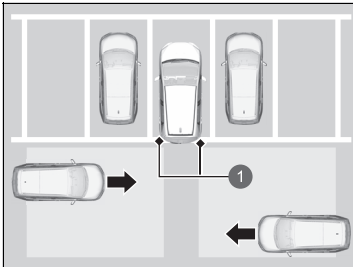

- 1 Radarové snímače:
Pod rohami zadného nárazníka.

Systém sa aktivuje v nasledujúcich prípadoch:

- Je nastavený režim napájania ON (ZAPNUTÉ).
- Monitor vozidiel blížiacich sa z boku je zapnutý.
 - **Zapnutie a vypnutie monitora vozidiel blížiacich sa z boku** Str. 516
 - **Prispôsobiteľné funkcie** Str. 345
- Prevodovka je v polohe **R**.
- Vaše vozidlo sa pohybuje rýchlosťou 5 km/h alebo nižšou.

Keď sa zistí vozidlo približujúce sa od zadného rohu, systém monitorovania vozidiel blížiacich sa z boku vás upozorní zvukovým signálom a zobrazením upozornenia.

Monitorovanie vozidiel blížiacich sa z boku*

Monitor vozidiel blížiacich sa z boku nemusí lokalizovať blížiace sa vozidlo, môže oneskorene lokalizovať blížiace sa vozidlo alebo môže upozorňovať na lokalizáciu bez blížiaceho sa vozidla v nasledujúcich prípadoch:

- Radarový snímač blokuje prekážka, napríklad iné vozidlo alebo stena v blízkosti zadného nárazníka vášho vozidla.
 - Vaše vozidlo sa pohybuje rýchlosťou približne 5 km/h alebo vyššou.
 - Vozidlo sa približuje inou rýchlosťou než približne od 10 km/h do 25 km/h.
 - Systém zachytí vonkajšie rušenie, napríklad iné radarové snímače z iného vozidla alebo silné rádiové vlny vysielané z blízkeho zariadenia.
 - Niektorý roh zadného nárazníka je zakrytý snehom, ľadom, blatom alebo nečistotami.
 - Je nepriaznivé počasie.
 - Vaše vozidlo je na svahu.
 - Vozidlo je naklonené kvôli ťažkému nákladu v zadnej časti.
 - Vozidlo cúva smerom k stene, stĺpu, vozidlu a podobne.
 - Zadný nárazník alebo snímače sú nevhodne opravené alebo zadný nárazník je zdeformovaný.
- Nechajte vozidlo skontrolovať predajcovi.

* Nie je k dispozícii u všetkých modelov

Systém nerozpozná vozidlo približujúce sa priamo za vašim vozidlom a neupozorní vás na rozpoznané vozidlo, keď sa vozidlo pohybuje priamo za vašim vozidlom.

Systém neposkytuje upozornenia na vozidlá pohybujúce sa smerom od vášho vozidla a môže vás upozorniť na chodcov, cyklistov alebo stojace objekty.

►► Monitorovanie vozidiel blížiacich sa z boku *

Aby systém správne fungoval, vždy udržiajte oblasť v rohoch zadného nárazníka čistú.

Rohovú časť zadného nárazníka nezakrývajte žiadnymi štítkami ani nálepkami.

Keď systém rozpozná vozidlo

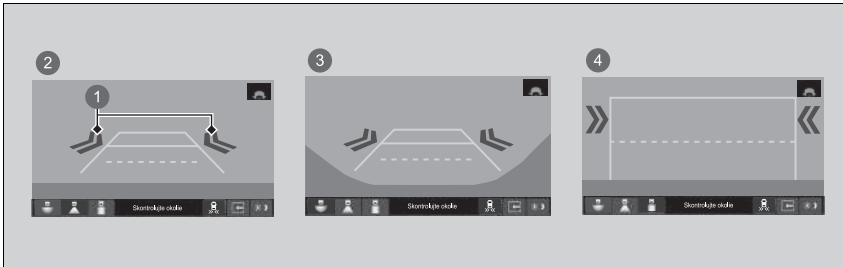

- 1 Ikona šípky
- 2 Normálne zobrazenie
- 3 Širokohlé zobrazenie
- 4 Zobrazenie zhora nadol

Ikona šípky sa zobrazí na okraji displeja audiosystému/informačného displeja, ak sa k vám blíži vozidlo.

Keď systém rozpozná vozidlo

Ak sa indikátor v pravom dolnom rohu zmení na oranžový indikátor , keď je prevodovka v polohe **R**, v blízkosti snímača sa pravdepodobne nahromadilo blato, sneh, ľad a iné nečistoty. Systém je dočasne zrušený. Skontrolujte prítomnosť prekážok v rohoch nárazníka a v prípade potreby danú oblasť dôkladne očistite.

Ak sa indikátor rozsvieti, kým je prevodovka v polohe **R**, pravdepodobne došlo k problému s monitorom križujúcej premávky. Nepoužívajte systém a nechajte vozidlo skontrolovať predajcovi.

Ak sa zobrazenie nezmení, keď je prevodovka v polohe **R**, mohol sa vyskytnúť problém so systémom zadnej kamery a so systémom monitorovania vozidiel blížiacich sa z boku.

Nepoužívajte systém a nechajte vozidlo skontrolovať predajcovi.

■ Zapnutie a vypnutie monitora vozidiel blížiacich sa z boku

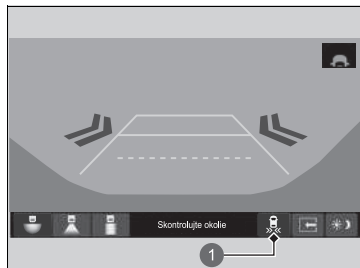

1 Ikona 

Ťuknutím zapnete a vypnete systém. Indikátor sa rozsvieti spolu so zapnutým systémom. Systém môžete zapínať a vypínať prostredníctvom prispôbenej funkcie na obrazovke audiosystému/informačnej obrazovke.

► **Prispôbitelné funkcie** Str. 345

Informácie o zadnej kamere s rôznymi režimami zobrazenia

Obrazovka audiosystému/informačná obrazovka dokáže zobrazit' obraz cúvacej kamery. Po preradení prevodovky do polohy **R** sa zobrazenie automaticky zmení na zobrazenie cúvacej kamery.

Zobrazovaná oblasť zadnej kamery v rôznych režimoch zobrazenia

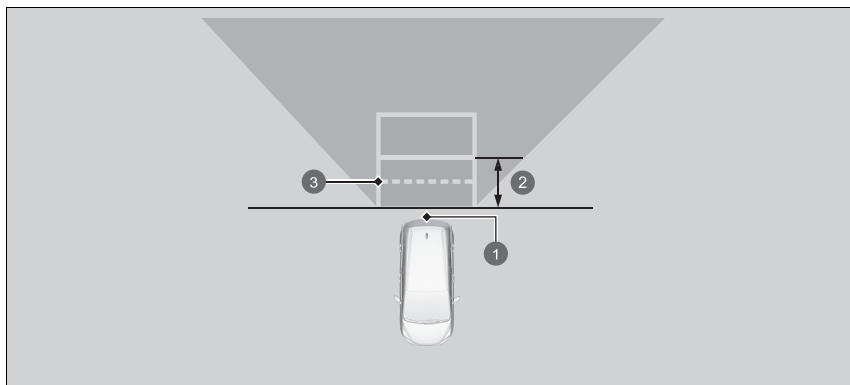

- 1 Kamera
- 2 Pribl. 1 m
- 3 Rozsah otvorenia dverí batožinového priestoru

Informácie o zadnej kamere s rôznymi režimami zobrazenia

Zobrazenie cúvacej kamery je obmedzené. Nie je možné sledovať rohové časti nárazníka ani to, čo sa nachádza pod nárazníkom. Špecifický objektív kamery taktiež spôsobuje, že objekty sa zdajú byť bližšie alebo ďalej ako v skutočnosti.

Skôr ako začnete cúvať, pohľadom overte, či je cúvanie bezpečné. Niektoré podmienky (napríklad počasie, osvetlenie a vysoké teploty) môžu taktiež obmedziť rozhľad dozadu. Nespoliehajte sa na zobrazenie cúvacej kamery, ktorá neposkytuje všetky informácie o stave za zadnou časťou vozidla.





Ak sa na objektíve kamery nachádzajú nečistoty alebo vlhkosť, očistite ho mäkkou navlhčenou handričkou.

* Nie je k dispozícii u všetkých modelov

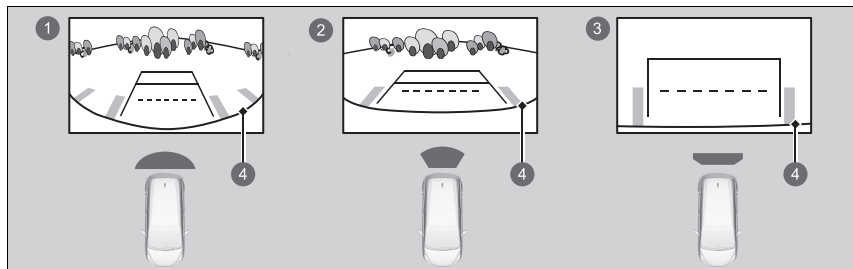
Na obrazovke audiosystému/informačnej obrazovke je možné sledovať tri rôzne režimy kamery.

Režim prepnete stlačením príslušnej ikony.



- 1 Režim širokouhlého zobrazenia 
- 2 Režim normálneho zobrazenia 
- 3 Režim zobrazenia zhora nadol 
- 4 Nárazník 

- Ak ste naposledy používali režim zobrazenia Širokouhlý alebo Normálny, rovnaký režim sa vyberie, keď najbližšie preradíte prevodovku do polohy **R**.
- Ak ste pred vypnutím motora používali režim zobrazenia zhora nadol, pri ďalšom nastavení systému napájania na možnosť ZAPNUTÉ a preradení prevodovky do polohy **R** sa vyberie režim širokouhlého zobrazenia.
- Ak ste používali režim zobrazenia Zhora nadol a po preradení prevodovky mimo polohy **R** uplynulo 10 sekúnd, pri nasledujúcom preradení prevodovky do polohy **R** sa aktivuje režim zobrazenia Širokouhlý.

► Informácie o zadnej kamere s rôznymi režimami zobrazenia

Nastavenia **Pevná vodiaca čiara** a **Dynam. vodiaca čiara** je možné zmeniť.

► **Prispôbitelné funkcie** Str. 345

Pevná vodiaca čiara

ON: Po preradení prevodovky do polohy **R** sa zobrazia vodiace čiary.

OFF: Hlavné línie sa nezobrazia.

Dynamická vodiaca čiara

ON: Hlavné línie sa pohybujú podľa smeru otočenia volantu.

OFF: Hlavné línie sa nepohybujú.

Informácie o palive

■ Odporúčané palivo

Okrem jordánskych, libanonských, marockých a tuniských modelov

Benzínové/gasoholové palivo podľa normy EN 228

Kvalitný bezolovnatý benzín/gasohol s hodnotou až E10 (90 % benzínu a 10 % etanolu), oktánové číslo merané výskumnou metódou minimálne 95

Jordánske, libanonské, marocké a tuniské modely

Bezolovnatý prémiový benzín s oktánovým číslom meraným výskumnou metódou 95 alebo vyšším

Vozidlo je navrhnuté na prevádzku s kvalitným bezolovnatým benzínom s oktánovým číslom meraným výskumnou metódou 95 alebo vyšším.

Ak benzín s týmto oktánovým číslom nie je k dispozícii, dočasne môžete použiť aj bezolovnatý benzín s oktánovým číslom 91 meraným výskumnou metódou.

Použitie bezolovnatého benzínu s nižším oktánovým číslom môže spôsobiť kovové klepanie v motore a zníženie výkonu motora. Dlhodobé používanie bezolovnatého benzínu s nižším oktánovým číslom môže spôsobiť poškodenie motora.

■ Objem palivovej nádrže: 40 l

» Informácie o palive

POZNÁMKA

Používanie benzínu s obsahom olova predstavuje nasledujúce riziká:

- Poškodenie výfukového systému vrátane katalyzátora
- Poškodenie motora a palivového systému
- Škodlivé vplyvy na motor a iné systémy

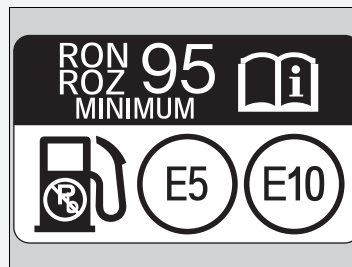

Okysličené palivá

Okysličené palivá sú zmesou s benzínom a etanolom alebo inými látkami. Vaše vozidlo môže taktiež používať okysličené palivá s maximálnym obsahom 10 % objemu etanolu a max. 22 % objemu ETBE (podľa normy EN 228). Ďalšie informácie získate od predajcu.

Dopĺňanie paliva

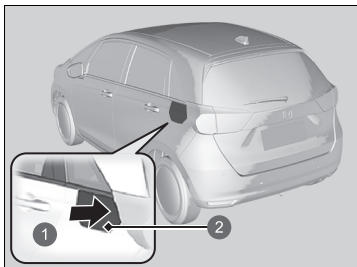

- 1 Stlačením tlačidla
- 2 Dvierka otvoru na dopĺňanie paliva

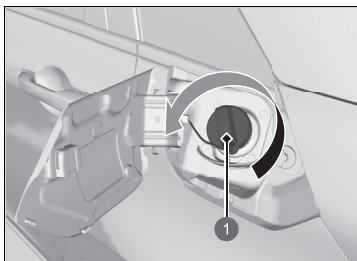

- 1 Uzáver

1. Zastavte s vozidlom tak, aby stojan čerpacej stanice bol na ľavej strane vozidla v zadnej časti.
2. Vypnite systém napájania.
3. Odomknite dvere vodiča pomocou hlavného spínača uzamknutia dverí alebo poistného jazýčka.
► Dvierka otvoru na dopĺňanie paliva na vonkajšej strane vozidla sa otvorí.
4. Zatlačte okraj dvierok otvoru na dopĺňanie paliva, aby sa mierne vysunuli.
5. Pomaly vyberte uzáver plnenia paliva. Ak počujete unikajúci vzduchu, počkajte, kým zvuk prestane, a pomalým otočením otvorte uzáver plnenia paliva.

►► Dopĺňanie paliva

⚠ VÝSTRAHA

Benzín je veľmi horľavý a výbušný. Pri manipulácii s palivom sa môžete popáliť alebo vážne zraniť.

- Vypnite systém napájania a udržiavajte odstup od zdrojov tepla, iskier a plameňa.
- S palivom manipulujte len vonku.
- Rozliate látky okamžite utrite.

Tankovacia pištoľ sa automaticky vypne, aby nechala v palivovej nádrži priestor, aby palivo nepretieklo pri zmenách teploty vzduchu.

Nepokračujte v dopĺňaní paliva, keď sa tankovacia pištoľ automaticky zastavila. Ďalšie palivo môže prekročiť kapacitu palivovej nádrže.

Dvierka otvoru na dopĺňanie paliva a ich blokovací mechanizmus sa môže trvalo poškodiť, ak sa pokúsite zatvoriť dvierka silou, keď sú dvere vodiča uzamknuté.

Dvierka otvoru na dopĺňanie paliva odomknete pomocou poistného jazýčka alebo hlavného spínača uzamknutia dverí. Dvere vozidla a dvierka otvoru na dopĺňanie paliva sa automaticky znova uzamknú, ak použijete funkciu diaľkového otvorenia. Túto funkciu môžete deaktivovať krátkym otvorením a zatvorením dverí vodiča.

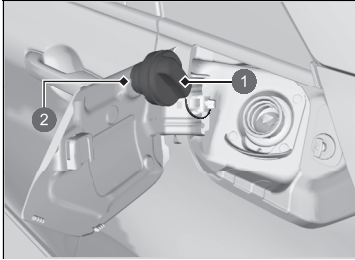

- 1 Uzáver
- 2 Držiak

6. Vložte uzáver plnenia paliva do držiaka.
7. Tankovaciu pištoľ zasuňte na doraz.
 - ▶ Keď je nádrž plná, tankovacia pištoľ sa automaticky vypne. Tým zostane v palivovej nádrži priestor pre prípad, že sa objem paliva zväčší pri zmene teploty.
8. Po doplnení paliva založte uzáver a dotiahnite ho, pokým nebudete počuť, že aspoň raz zaskočil.
 - ▶ Zatvorte dvierka otvoru na dopĺňanie paliva rukou.

Zlepšenie spotreby paliva a zníženie emisií CO₂

Zlepšenie spotreby paliva a zníženie emisií CO₂ závisí od viacerých faktorov vrátane jazdných podmienok, zaťaženia, času stráveného vo voľnobehu, jazdných návykov a stavu vozidla. V závislosti od týchto a ďalších faktorov sa môže stať, že nedosiahnete menovitú spotrebu paliva tohto vozidla.

Údržba a spotreba paliva

Spotrebu paliva môžete optimalizovať prostredníctvom správnej údržby vozidla. Dodržiavajte plán údržby a v prípade potreby si preštudujte záručnú knižku.

V prípade vozidiel bez systému pripomenutia servisu dodržiavajte plán údržby.

➤ **Plán údržby*** Str. 533

- Používajte motorový olej s odporúčanou viskozitou.
 - **Odporúčaný motorový olej** Str. 544
- Dodržiavajte predpísaný tlak pneumatík.
- Nezaťažujte vozidlo nadmerným nákladom (batožinou).
- Udržiavajte vozidlo čisté. Nánosy snehu alebo blata na podvozku vozidla zvyšujú hmotnosť vozidla a zvyšujú odpor vzduchu.

➤ Zlepšenie spotreby paliva a zníženie emisií CO₂

Odporúčaným spôsobom určenia skutočnej spotreby paliva počas jazdy je priamy výpočet.

$$\begin{array}{c} \boxed{100} \quad \times \quad \boxed{\text{Množstvo paliva v litroch}} \quad \div \quad \boxed{\text{Počet prejazdených kilometrov}} \quad = \quad \boxed{l/100 \text{ km}} \\ \\ \boxed{\text{Počet prejazdených míľ}} \quad \div \quad \boxed{\text{Množstvo paliva v galónoch}} \quad = \quad \boxed{\text{Míľ na galón}} \end{array}$$

Údržba

Táto kapitola sa zaoberá základnou údržbou.



Pred vykonaním údržby

Kontrola a údržba.....	524
Bezpečnosť údržby.....	525
Súčasti a kvapaliny použité pri údržbe.....	526
Informácie o údržbe.....	527

System pripomenutia servisu *.....

Plán údržby *.....

Údržba pod kapotou

Položky údržby pod kapotou.....	541
Otvorenie kapoty.....	542
Odporúčaný motorový olej.....	544
Kontrola oleja.....	547
Doplňanie motorového oleja.....	548

Chladiaci systém.....	549
Kvapalina prevodovky.....	552
Brzdová kvapalina.....	553
Doplnenie kvapaliny ostrekovača okien.....	554
Palivový filter.....	554

Výmena žiaroviek.....

Kontrola a údržba líšt stieračov.....

Kontrola a údržba pneumatík

Kontrola pneumatík.....	565
Indikátory opotrebovania.....	566
Prevádzková životnosť pneumatiky.....	566
Výmena pneumatiky a kolesa.....	567
Otáčanie pneumatík.....	568

Výbava na jazdu po snehu.....	569
-------------------------------	-----

12-voltový akumulátor.....

Starostlivosť o diaľkový vysieláč

Výmena gombíkovej batérie.....	576
--------------------------------	-----

Údržba systému klimatizácie.....

Čistenie

Starostlivosť o interiér.....	582
Starostlivosť o vonkajšie časti.....	584

Príslušenstvo a úpravy.....

* Nie je k dispozícii u všetkých modelov

Kontrola a údržba

Z hľadiska zachovania vlastnej bezpečnosti vykonajte všetky uvedené kontroly a údržbu, aby ste udržali dobrý prevádzkový stav vozidla. Ak si všimnete akýkoľvek nezvyčajný stav (hluk, zápach, nedostatočné množstvo brzdovej kvapaliny, zvyšky oleja na zemi a pod.), nechajte vozidlo skontrolovať predajcovi. Podrobné informácie o údržbe a kontrolách nájdete servisnej knižke* dodávanej spolu s vozidlom/pláne údržby v tejto užívateľskej príručke.

📄 **Plán údržby*** Str. 533

Typy kontroly a údržby

■ Bežné kontroly

Vykonávajúce kontroly pred dlhými cestami, pri umývaní vozidla alebo pri tankovaní.

■ Pravidelné kontroly

- Každý mesiac skontrolujte hladinu brzdovej kvapaliny.
 - 📄 **Brzdová kvapalina** Str. 553
- Každý mesiac skontrolujte tlak vzduchu v pneumatikách. Skontrolujte dezén pneumatík so zameraním na opotrebovanie a výskyt cudzích predmetov.
 - 📄 **Kontrola a údržba pneumatík** Str. 565
- Každý mesiac skontrolujte funkčnosť exteriérových svetiel.
 - 📄 **Výmena žiaroviek** Str. 555
- Každých šesť mesiacov skontrolujte stav stieracích líšt stieračov.
 - 📄 **Kontrola a údržba líšt stieračov** Str. 560

Bezpečnosť údržby

Uvádžame niekoľko veľmi dôležitých bezpečnostných opatrení. Nie je však možné vás varovať pred každým možným rizikom, ktoré môže vzniknúť pri údržbe. Iba vy môžete rozhodnúť, či by ste mali alebo nemali vykonať určitú úlohu.

Bezpečnosť údržby

- Aby ste znížili pravdepodobnosť požiaru alebo explózie, zabezpečte, aby sa cigarety, iskry a zdroje ohňa nedostali do blízkosti 12-voltového akumulátora všetkých častí vysokonapäťového systému a všetkých častí súvisiacich s palivom.
- Pod kapotou nikdy nenechávajte handry, uteráky ani iné horľavé predmety.
 - ▶ Teplo z motora a výfuku ich môže zapáliť a spôsobiť požiar.
- Na čistenie súčastí používajte bežne dostupné odmasťovadlo alebo čistič súčiastok, nie benzín.
- Pri práci s 12-voltovým akumulátorom alebo stlačeným vzduchom si nasadte ochranné okuliare a ochranné oblečenie.
- Výfukové plyny z motora obsahujú oxid uhoľnatý, ktorý je jedovatý a môže spôsobiť smrť.
 - ▶ Motor prevádzkujte iba vtedy, keď je okolo dostatočné vetranie.

Bezpečnosť údržby

⚠ VÝSTRAHA

Nesprávna údržba vozidla alebo neodstránenie problému pred jazdou môže spôsobiť nehodu, pri ktorej môžete utrpieť vážne alebo smrteľné zranenia.

Vždy dodržiavajte odporúčania týkajúce sa kontroly a údržby, ako aj plány uvedené v tejto používateľskej príručke/servisnej knižke*.

⚠ VÝSTRAHA

Zanedbanie správnych postupov údržby a opatrení môže viesť k vážnemu zraneniu alebo smrti.

Vždy sa riadte postupmi a preventívnymi opatreniami uvedenými v tejto používateľskej príručke.

* Nie je k dispozícii u všetkých modelov

■ Bezpečnosť vozidla

- Vozidlo musí stáť.
 - Uistite sa, že vozidlo stojí na rovnom povrchu, parkovacia brzda je zatiahnutá a systém napájania vypnutý.
- Horúce časti vás môžu popáliť.
 - Skôr ako sa dotknete súčastí vozidla, nechajte systém napájania vrátane motora a výfukový systém dôkladne vychladnúť.
- Pohyblivé časti vás môžu zraniť.
 - Neaktivujte systém napájania motora, pokiaľ to nie je uvedené v pokynoch, a dávajte pozor, aby ruky a končatiny neboli v blízkosti pohyblivých častí. Keď je zapnutý režim napájania, motor sa môže automaticky spustiť alebo ventilátor chladiča môže začať pracovať bez bežiaceho motora.
- Nedotýkajte sa vysokonapäťovej batérie ani kabeláže (oranžová).

Súčasti a kvapaliny použité pri údržbe

Pri údržbe a servise vozidla odporúčame používať originálne diely a kvapaliny od spoločnosti Honda. Originálne diely značky Honda sú vyrobené podľa rovnakých vysokokvalitných noriem používaných pri výrobe vozidiel Honda.

Informácie o údržbe

Ak vozidlo disponuje systémom pripomenutia servisu, informácie o nadchádzajúcej údržbe vozidla sa zobrazujú v rozhraní s informáciami pre vodiča. Prečítajte si servisnú knižku* dodávanú spolu s vozidlom, v ktorej nájdete vysvetlenie kódov servisných položiek, ktoré sa zobrazujú na displeji.

➤ **Systém pripomenutia servisu*** Str. 528

Ak systém pripomenutia servisu nie je k dispozícii, dodržiavajte plány údržby v servisnej knižke* dodanej spolu s vozidlom.

Ak k vozidlu nie je k dispozícii servisná knižka, dodržiavajte plán údržby v tejto používateľskej príručke.

➤ **Plán údržby*** Str. 533

Informácie o údržbe

Modely so systémom pripomenutia servisu

Ak plánujete jazdiť vozidlom mimo krajín, v ktorých sa používa systém pripomenutia servisu, požiadajte predajcu o informácie o tom, ako zaznamenať informácie týkajúce sa pripomenutia servisu, a naplánujte si údržbu v rámci podmienok danej krajiny.

* Nie je k dispozícii u všetkých modelov



Poskytuje informácie o servisných položkách, ktoré je potrebné vykonať. Servisné položky sú vyjadrené kódom a ikonou. System vás bude informovať o tom, kedy je potrebné dopraviť vozidlo k predajcovi, na základe zostávajúceho počtu dní.

Keď sa blíži, nastáva alebo uplynul čas ďalšej servisnej údržby, výstražná ikona sa zobrazí aj v rozhraní s informáciami pre vodiča po každom uvedení režimu napájania do polohy ON (ZAPNUTÉ).

System pripomenutia servisu *

Môžete si vybrať možnosť zobrazenia príslušného výstražného hlásenia spolu s výstražnou ikonou v rozhraní s informáciami pre vodiča.

Zobrazenie informácií pripomenutia servisu

1. Nastavte režim napájania ON (ZAPNUTÉ).
2. Stlačte tlačidlo  (domov).
3. Otáčajte ľavé nastavovacie koliesko doľava kým sa zobrazí .
4. Stlačte ľavé nastavovacie koliesko na zobrazenie informačnej obrazovky so servisnými pripomienkami. Položky údržby sa objavia na informačnom rozhraní vodiča spolu s položkami údržby, ktoré sa musia čoskoro vykonať.

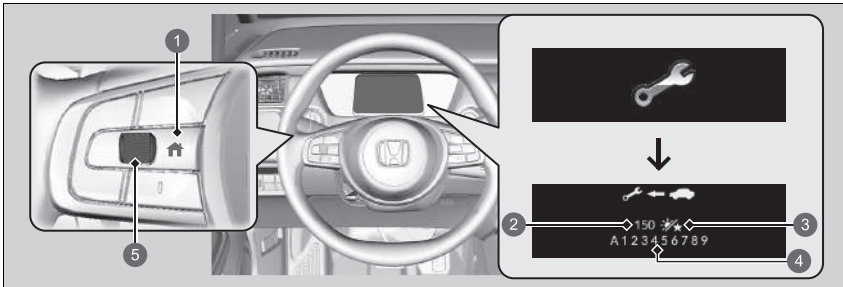







- 1 Tlačidlo  (Domov)
- 2 Zostávajúce dni
- 3 Ikona dňa
- 4 Kódy položiek údržby
- 5 Nastavovacie koliesko vľavo

Indikátor systémového hlásenia (ⓘ) sa rozsvieti spolu s informáciami pripomenutia servisu.

►► Zobrazenie informácií pripomenutia servisu

Na základe prevádzkového stavu motora a stavu motorového oleja systém vypočíta počet dní zostávajúcich do najbližšieho servisného úkonu.

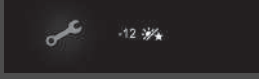
Zmeškané ikony a informácie o pripomenutí servisu v rozhraní s informáciami pre vodiča

Výstražná ikona	Informácie o pripomenutí servisu	Vysvetlenie	Informácie
<p>Blíži sa termín servisu</p> 		<p>Jedna alebo viacero servisných položiek sa vyžaduje v dobe kratšej než 30 dní. Zostávajúci počet dní sa odhadne na základe jazdných podmienok.</p>	<p>Zostávajúci počet dní sa bude znižovať po jednom dni.</p>
<p>Je nutné vykonať servis</p> 		<p>Jedna alebo viacero servisných položiek sa vyžaduje v dobe kratšej než 10 dní. Zostávajúci počet dní sa odhadne na základe jazdných podmienok.</p>	<p>Čo najskôr nechajte vykonať uvedenú servisnú údržbu.</p>
<p>Zmeškaný termín servisu</p> 		<p>Uvedená servisná údržba nebola vykonaná, ani keď zostávajúci čas dosiahol hodnotu 0.</p>	<p>S vozidlom ste nevykonali včas požadovanú servisnú údržbu. Ihneď nechajte vykonať servisnú údržbu a vynulujte systém pripomenutia servisu.</p>

■ Položky pripomenutia servisu

Servisné položky zobrazené v rozhraní s informáciami pre vodiča majú podobu kódu a ikony.

Vysvetlenie kódov a ikon pripomenutia servisu nájdete v servisnej knižke*, ktorá sa dodáva spolu s vozidlom.

■ Dostupnosť systému pripomenutia servisu

Aj napriek tomu, že sa informácie o pripomenutí servisu zobrazia v rozhraní s informáciami pre vodiča po stlačení tlačidla  (domov), tento systém nie je k dispozícii v niektorých krajinách. Prečítajte si servisnú knižku* dodávanú spolu s vozidlom alebo sa spýtajte predajcu, či môžete používať systém pripomenutia servisu.



☒ Dostupnosť systému pripomenutia servisu

Ak plánujete jazdiť vozidlom mimo krajín, v ktorých sa používa systém pripomenutia servisu, požiadajte predajcu o informácie o tom, ako zaznamenať informácie týkajúce sa pripomenutia servisu, a naplánujte si údržbu v rámci podmienok danej krajiny.

* Nie je k dispozícii u všetkých modelov

■ Vynulovanie displeja

Po vykonaní servisnej údržby vynulujte zobrazenie informácií o pripomenutí servisu.

1. Nastavte režim napájania ZAPNUTÉ.
2. Stlačte tlačidlo  (domov).
3. Otáčajte ľavé nastavovacie koliesko doľava kým sa zobrazí .
4. Stlačte ľavé nastavovacie koliesko na zobrazenie informačnej obrazovky so servisnými pripomienkami.
5. Stlačte a podržte ľavé koliesko voliča, kým sa nezobrazí režim vynulovania.
6. Otočte ľavé koliesko voliča a vyberte možnosť **Reset** (Vynulovať) (môžete tiež vybrať položku **Cancel** (Zrušiť) a proces tak ukončiť).
7. Stlačte ľavé nastavovacie koliesko na vynulovanie zvolených položiek.
8. Zopakujte krok 5 pre ostatné položky, ktoré chcete vynulovať.

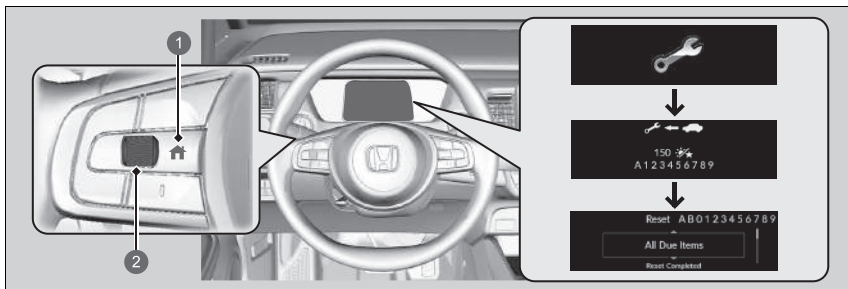

- 1 Tlačidlo  (Domov)
- 2 Nastavovacie koliesko vľavo

►► Vynulovanie displeja

POZNÁMKA

Ak nevynulujete informácie o pripomenutí servisu po servisnej údržbe, systém bude uvádzať nesprávne intervaly údržby, čo môže viesť k závažným mechanickým problémom.

Modely s audiosystémom s farebným displejom

Zobrazenie informácií systému pripomenutia servisu je taktiež možné vynulovať prostredníctvom rozhranie s informáciami pre vodiča.

➔ **Nastavenia*** Str. 155

Modely s audiosystémom s displejom

Zobrazenie informácií systému pripomenutia servisu je taktiež možné vynulovať prostredníctvom audio/informačnej obrazovky.

➔ **Prispôbitelné funkcie** Str. 345

Po dokončení požadovanej servisnej údržby predajca vynuluje zobrazenie informácií o pripomenutí servisu. Ak servisnú údržbu vykonáva iná osoba než predajca, vynulujte informácie o pripomenutí servisu sami.

Ak sa vaše vozidlo dodáva spolu so servisnou knižkou, plán údržby vozidla je uvedený v tejto knižke. V prípade vozidiel bez servisnej knižky postupujte podľa nasledujúcich plánov údržby.

Plán údržby určuje minimálnu požadovanú údržbu, ktorú je potrebné vykonávať na zabezpečenie bezproblémovej prevádzky vozidla. Vzhľadom na regionálne a klimatické rozdiely môže byť potrebná dodatočná údržba. Podrobnejší opis nájdete v záručnej brožúre.

Údržbové práce musia vykonávať riadne kvalifikovaní a vybavení technici. Váš autorizovaný predajca spĺňa všetky tieto požiadavky.

* Nie je k dispozícii u všetkých modelov

S výnimkou ukrajinských modelov bez servisnej knižky

Servis pri uvedenej vzdialenosti alebo čase – ktorákoľvek možnosť nastane ako prvá.	km x 1 000	20	40	60	80	100	120	140	160	180	200
	mesiace	12	24	36	48	60	72	84	96	108	120
Výmena motorového oleja	Normálna	Každých 10 000 km alebo 1 rok									
	Náročná prevádzka	Každých 5 000 km alebo 6 mesiacov									
Výmena filtra motorového oleja	Normálna	Každých 20 000 km alebo 2 roky									
	Náročná prevádzka	Každých 10 000 km alebo 1 rok									
Výmena vložky vzduchového filtra	Každých 30 000 km										
Kontrola vôle ventilov ^{*1}	Každých 120 000 km										
Výmena zapalovacích sviečok	Každých 100 000 km										

*1: Zmyslová metóda

Upravte ventily počas servisu každých 120 000 km, ak sú hlučné.

Servis pri uvedenej vzdialenosti alebo čase – ktorákoľvek možnosť nastane ako prvá.	km x 1 000	20	40	60	80	100	120	140	160	180	200
	mesiace	12	24	36	48	60	72	84	96	108	120
Výmena chladiacej kvapaliny motora		Pri 200 000 km alebo 10 rokoch, potom každých 100 000 km alebo 5 rokov									
Výmena kvapaliny prevodovky	Normálna	Každých 150 000 km alebo 6 rokov									
	Náročná prevádzka	Každých 75 000 km alebo 3 roky									
Výmena prachového a peľového filtra		•	•	•	•	•	•	•	•	•	•
Kontrola brzd vpredu a vzadu		Každých 10 000 km alebo 1 rok									
Výmena palivového filtra	Normálna	Každých 180 000 km									
	Náročná prevádzka	Každých 110 000 km*1									
Výmena brzdovej kvapaliny		Každé 3 roky									
Skontrolujte dátum expirácie fľaše súpravy na opravu pneumatík		Každý rok									
Otočenie usporiadania pneumatík (nahustenie a stav pneumatík kontrolujte minimálne raz mesačne)		Každých 10 000 km									
Vizuálne skontrolujte nasledujúce položky:											
Puzdrá hnacieho hriadeľa Hlavice spojovacej tyče riadenia, mechanizmus riadenia a puzdrá Komponenty zavesenia		Každých 10 000 km alebo 1 rok									
Brzdové hadice a vedenia (vrátane systému ABS/VSA) Výfukový systém Palivové vedenia a pripojenia Hladiny všetkých kvapalín a ich stav		•	•	•	•	•	•	•	•	•	•

*1: Výmena palivového filtra sa odporúča v prípade, ak sa používa palivo, ktoré môže byť znečistené prachom a pod., pretože tým dochádza ku skoršiemu zaneseniu filtra.

Modely pre Ukrajinu

Servis pri uvedenej vzdialenosti alebo čase – ktorákoľvek možnosť nastane ako prvá.	km x 1 000	15	30	45	60	75	90	105	120	135	150	165	180	195
	mesiace	12	24	36	48	60	72	84	96	108	120	132	144	156
Výmena motorového oleja	Normálna	•	•	•	•	•	•	•	•	•	•	•	•	•
	Náročná prevádzka	Každých 7 500 km alebo 6 mesiacov												
Výmena filtra motorového oleja	Normálna	•	•	•	•	•	•	•	•	•	•	•	•	•
	Náročná prevádzka	Každých 7 500 km alebo 1 rok												
Výmena vložky vzduchového filtra		Každých 30 000 km												
Kontrola vôle ventilov*1		Každých 120 000 km												
Výmena zapalovacích sviečok		Každých 120 000 km (Kontrola: 15 000 km)												
Výmena chladiacej kvapaliny motora		Po 200 000 km alebo 10 rokoch, potom každých 100 000 km alebo 5 rokov												
Výmena kvapaliny prevodovky		Každých 80 000 km alebo každé 4 roky												
Výmena prachového a peľového filtra		•	•	•	•	•	•	•	•	•	•	•	•	•
Kontrola bŕzd vpredu a vzadu	Normálna	Každých 180 000 km												
	Náročná prevádzka	Každých 105 000 km*2												
Výmena brzdovej kvapaliny		Každé 3 roky												
Skontrolujte dátum expirácie fľaše súpravy na opravu pneumatík		Každý rok												
Otočenie usporiadania pneumatík (nahustenie a stav pneumatík kontrolujte minimálne raz mesačne)		Každých 15 000 km												
Kontrola nastavenia svetiel		•	•	•	•	•	•	•	•	•	•	•	•	•

*1: Zmyslová metóda

Upravte ventily počas servisu každých 120 000 km, ak sú hlučné.

*2: Výmena palivového filtra sa odporúča v prípade, ak sa používa palivo, ktoré môže byť znečistené prachom a pod., pretože tým dochádza ku skoršiemu zaneseniu filtra.

Servis pri uvedenej vzdialenosti alebo čase – ktorákoľvek možnosť nastane ako prvá.	km x 1 000	15	30	45	60	75	90	105	120	135	150	165	180	195
	mesiac	12	24	36	48	60	72	84	96	108	120	132	144	156
Testovacia jazda (hluk, stabilita, činnosť prístrojovej dosky)		•	•	•	•	•	•	•	•	•	•	•	•	•

Vizuálne skontrolujte nasledujúce položky:

Puzdrá hnacieho hriadeľa														
Hlavice spojovacej tyče riadenia, mechanizmus riadenia a puzdrá														
Komponenty zavesenia														
Brzdové hadice a vedenia (vrátane systému ABS/VSA)	•	•	•	•	•	•	•	•	•	•	•	•	•	•
Výfukový systém														
Palivové vedenia a pripojenia														
Hladiny všetkých kvapalín a ich stav														

Modely bez servisnej knižky

Ak jazdíte s vozidlom v náročných podmienkach, nasledujúce položky je potrebné vykonať podľa plánu údržby s označením Náročná prevádzka.

Položky	Stav
Motorový olej a filter	A, B, C, D a E
Kvapalina prevodovky	B* a D*

►► Plán údržby*

Za náročnú prevádzku sa považuje stav, keď jazdíte:

- A. jednotlivé jazdy kratšie ako 8 km alebo 16 km pri teplotách pod bodom mrazu,
- B. pri mimoriadne vysokých teplotách nad 35 °C,
- C. s dlhou dobou prevádzky na voľnobeh alebo častým zastavovaním a rozbiehaním,
- D. s naloženým strešným nosičom alebo v horskom prostredí.
- E. na cestách pokrytých blatom, prachom alebo na cestách so zimným posypom.

Záznam o údržbe (pri vozidlách bez servisnej knižky)

Požiadajte predajcu vykonávajúceho údržbu o zaznamenanie všetkých požadovaných postupov údržby uvedených nižšie. Odložte si potvrdenia o všetkých prácach vykonaných na vozidle.

S výnimkou ukrajinských modelov

	km alebo mesiace	Dátum	Podpis alebo pečiatka
20 000 km (alebo 12 mesiacov)			
40 000 km (alebo 24 mesiacov)			
60 000 km (alebo 36 mesiacov)			
80 000 km (alebo 48 mesiacov)			
100 000 km (alebo 60 mesiacov)			
120 000 km (alebo 72 mesiacov)			
140 000 km (alebo 84 mesiacov)			
160 000 km (alebo 96 mesiacov)			
180 000 km (alebo 108 mesiacov)			
200 000 km (alebo 120 mesiacov)			

Modely pre Ukrajinu

	km alebo mesiace	Dátum	Podpis alebo pečiatka
	15 000 km (alebo 12 mesiacov)		
	30 000 km (alebo 24 mesiacov)		
	45 000 km (alebo 36 mesiacov)		
	60 000 km (alebo 48 mesiacov)		
	75 000 km (alebo 60 mesiacov)		
	90 000 km (alebo 72 mesiacov)		
	105 000 km (alebo 84 mesiacov)		
	120 000 km (alebo 96 mesiacov)		
	135 000 km (alebo 108 mesiacov)		
	150 000 km (alebo 120 mesiacov)		
	165 000 km (alebo 132 mesiacov)		
	180 000 km (alebo 144 mesiacov)		
	195 000 km (alebo 156 mesiacov)		

Položky údržby pod kapotou

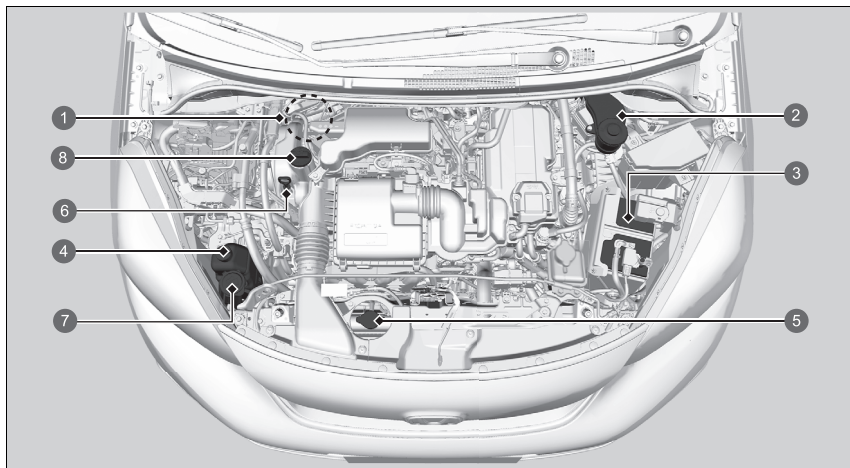

- | | |
|-------------------------------------------------------------------------|----------------------------------------------|
| 1 Brzdová kvapalina (modré veko) (Typ vozidla s pravostranným riadením) | 5 Uzáver chladiča |
| 2 Brzdová kvapalina (čierne veko) (Typ vozidla s ľavostranným riadením) | 6 Mierka hladiny motorového oleja (oranžová) |
| 3 12-voltový akumulátor | 7 Kvapalina do ostrekovača (modrý uzáver) |
| 4 Rezervná nádrž chladiacej kvapaliny motora | 8 Uzáver plniaceho hrdla motorového oleja |

Otvorenie kapoty

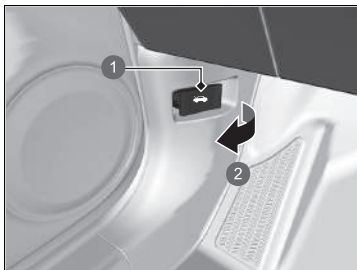

- 1 Rukoväť uvoľnenia kapoty
- 2 Potiahnite

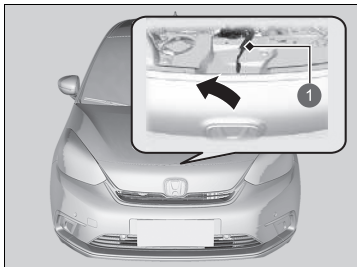

- 1 Páčka

1. Zaparkujte vozidlo na rovnom povrchu a zatahnete parkovaciu brzdu.
2. Potiahnite rukoväť uvoľnenia kapoty pod vonkajším dolným rohom prístrojovej dosky na strane vodiča.

► Kapota sa mierne pootvorí.

3. Zatlačte páčku západky kapoty (nachádza sa pod predným okrajom kapoty v strede) do strany a zdvihnite kapotu. Po miernom nadvihnutí kapoty môžete páčku uvoľniť.

» Otvorenie kapoty

POZNÁMKA

Neotvárajte kapotu, ak sú zdvihnuté stierače. Kapota narazí do stieračov, čo môže mať za následok poškodenie kapoty a/alebo stieračov.

Pri zatváraní kapoty skontrolujte, či je kapota bezpečne zaistená.

Ak sa páčka západky kapoty ťažko pohybuje alebo ak môžete otvoriť kapotu bez nadvihnutia páčky, zaistovací mechanizmus by ste mali vyčistiť a namazať.

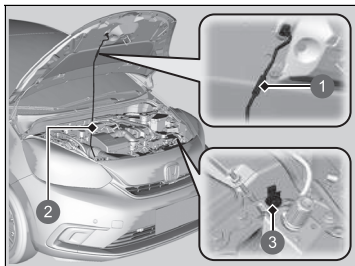

- ❶ Držadlo
- ❷ Podperná tyč
- ❸ Svorka

4. Odpojte podpernú tyč zo svorky pomocou držadla. Upevnite podpernú tyč v kapote.

Pri zatváraní odpojte podpernú tyč a zasuňte ju do svorky. Potom opatrne spustite kapotu. Vo výške približne 30 cm vyťahnite ruku a nechajte kapotu zavrieť.

Odporúčany motorový olej

Používajte originálny motorový olej alebo iný komerčne dostupný olej vhodného typu a viskozity pre teplotu okolia uvedenú na nasledujúcom obrázku.

Olej je významným faktorom výkonu a životnosti motora. Ak jazdíte vozidlom s nedostatočnou hladinou oleja alebo s olejom s nedostatočnou kvalitou, motor sa môže pokaziť alebo poškodiť.

Pozrite si označenie uzáveru plniaceho hrdla motorového oleja na nasledujúcom obrázku a skutočnom uzávère, aby ste si overili, či je vozidlo vybavené filtrom pevných častíc benzínového motora*.

📄 **Dopĺňanie motorového oleja** Str. 548

►► Odporúčany motorový olej

Aditíva motorového oleja

Modely s filtrom pevných častíc benzínového motora

Nie je možné použiť aditíva motorového oleja.

Modely bez filtra pevných častíc benzínového motora

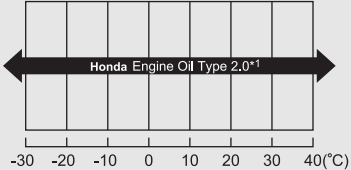
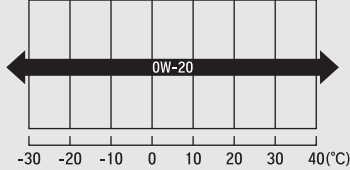

Toto vozidlo nevyžaduje olejové aditíva. Tieto aditíva môžu v skutočnosti nežiaduco ovplyvňovať výkon motora a jeho životnosť.

Modely určené pre európske krajiny a Ukrajinu

Model	Označenie uzáveru plniaceho hrdla motorového oleja	Originálny motorový olej	Komerčný motorový olej
<p>S filtrom pevných častíc benzínového motora</p>		<ul style="list-style-type: none"> Motorový olej značky Honda, typ 2.0*1  <p style="text-align: center;">Okolité teplota</p>	<ul style="list-style-type: none"> ACEA C5  <p style="text-align: center;">Okolité teplota</p>

*1: Vyvinutý na zlepšenie spotreby paliva

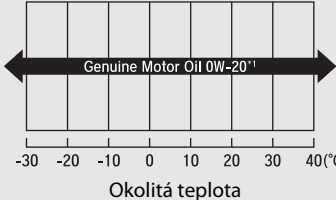
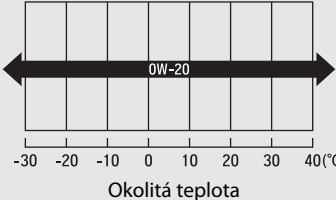
Okrem modelov určených pre európske krajiny a Ukrajinu

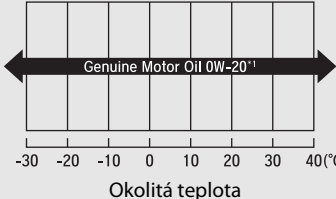
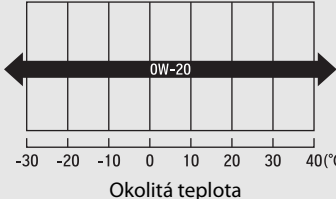
Model	Označenie uzáveru plniaceho hrdla motorového oleja	Originálny motorový olej	Komerčný motorový olej
<p>S filtrom pevných častíc benzínového motora</p>		<ul style="list-style-type: none"> • Originálny motorový olej Honda*¹ 	<ul style="list-style-type: none"> • ACEA C5 
<p>Bez filtra pevných častíc benzínového motora</p>		<ul style="list-style-type: none"> • Originálny motorový olej Honda*¹ 	<ul style="list-style-type: none"> • Olej podľa certifikácie API triedy SM alebo vyššej, určený na zníženie spotreby paliva • ACEA A5/B5 

*1:Vyvinutý na zlepšenie spotreby paliva

Kontrola oleja

Odporúčame, aby ste kontrolovali hladinu motorového oleja pri každom tankovaní. Zaparkujte vozidlo na rovnom povrchu.

Vypnite systém napájania. Hladinu oleja môžete skontrolovať bez predchádzajúceho spustenia motora. Ak bol motor spustený, počkajte pred kontrolou oleja približne tri minúty.

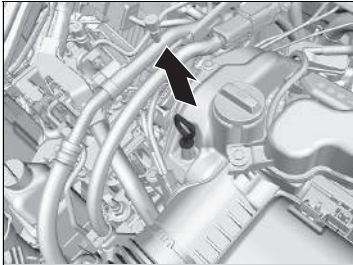

1. Vyberte mierku (oranžová).
2. Utrite mierku čistou handričkou alebo papierovou utierkou.
3. Vložte mierku späť do otvoru úplne na doraz.

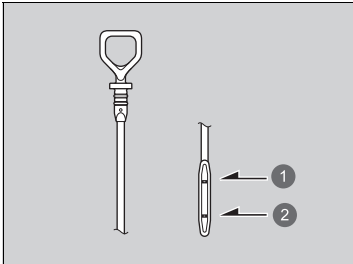

- 1 Značka maximálnej hladiny
- 2 Značka minimálnej hladiny

4. Vyberte znova mierku a skontrolujte hladinu. Hladina by mala byť medzi značkou minimálnej a maximálnej hladiny. Podľa potreby doplňte olej.

► Kontrola oleja

Ak sa hladina oleja nachádza v blízkosti značky minimálnej hladiny oleja alebo pod ňou, pomaly doplňte olej a dbajte na to, aby ste olej nepreplnili.

Množstvo spotrebovaného oleja závisí od spôsobu jazdy vozidlom a klimatických podmienok a podmienok v premávke. Množstvo spotrebovaného oleja môže byť až 1 liter na 1 000 km.

Spotreba je obvykle vyššia vtedy, keď je motor nový.

Dopĺňanie motorového oleja

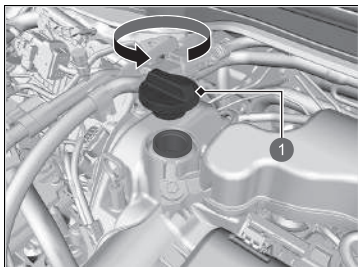

- 1 Uzáver plniaceho hrdla motorového oleja

1. Odskrutkujte a odpojte uzáver plniaceho hrdla motorového oleja.
2. Pomaly doplňte olej.
3. Nainštalujte uzáver plniaceho hrdla motorového oleja a riadne ho dotiahnite.
4. Počkajte tri minúty a znova skontrolujte hladinu oleja pomocou mierky.

» Dopĺňanie motorového oleja

POZNÁMKA

Nedoplňajte motorový olej nad značku maximálnej hladiny. Preplnenie motorového oleja môže viesť k únikom a poškodeniu motora.

Ak olej rozležete, ihneď ho utrite. Rozliaty olej môže poškodiť komponenty priestoru motora.

Chladiaci systém

Určená chladiaca kvapalina: Celoročná nemrznúca/chladiaca kvapalina značky Honda, typ 2

Táto chladiaca kvapalina je namiešaná v pomere 50 % nemrznúcej kvapaliny a 50 % vody. Nepridávajte ďalšiu nemrznúcu kvapalinu ani vodu.

Odporúčame, aby ste skontrolovali hladinu chladiacej kvapaliny motora pri každom tankovaní. Najprv skontrolujte rezervnú nádrž. Ak je úplne prázdna, skontrolujte aj hladinu chladiacej kvapaliny v chladiči. Podľa toho pridajte chladiacu kvapalinu.

Rezervná nádrž

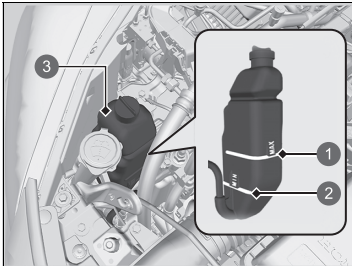

- 1 MAX
- 2 MIN
- 3 Rezervná nádrž

1. Skontrolujte, či sú motor a chladič chladné.
2. Skontrolujte množstvo chladiacej kvapaliny v rezervnej nádrži.
 - Ak sa hladina chladiacej kvapaliny nachádza pod značkou **MIN**, dopĺňajte určenú chladiacu kvapalinu dovtedy, kým hladina nedosiahne značku **MAX**.

Chladiaci systém

⚠ VÝSTRAHA

Ak odmontujete uzáver chladiča, keď je motor horúci, môže vystreknúť chladiaca kvapalina, ktorá vás môže vážne opariť.

Pred odmontovaním uzáveru chladiča nechajte vždy motor a chladič vychladnúť.

POZNÁMKA

Ak sa očakávajú nepretržité teploty pod -30 °C, chladiaca zmes sa musí vymeniť za zmes vyššej koncentrácie. Podrobnosti o vhodnej chladiacej zmesi vám poskytnie predajca produktov spoločnosti Honda.

Ak nemáte k dispozícii nemrznúcu/chladiacu kvapalinu značky Honda, môžete ako dočasnú náhradu použiť inú značkovú chladiacu kvapalinu bez obsahu silikátov. Overte, či ide vysokokvalitnú chladiacu kvapalinu odporúčanú pre hliníkové motory. Ak budete trvalo používať chladiacu kvapalinu od inej značky ako Honda, môže dôjsť ku korózii, ktorá zapríčini poruchu alebo zlyhanie chladiaceho systému. Čo najskôr nechajte prepláchnuť a naplniť chladiaci systém nemrznúcou/chladiacou kvapalinou značky Honda.

Do chladiaceho systému vozidla nepridávajte žiadne prostriedky na ochranu proti hrdzaveniu ani iné prísady. Nemusia byť kompatibilné s chladiacou kvapalinou alebo inými komponentmi motora.

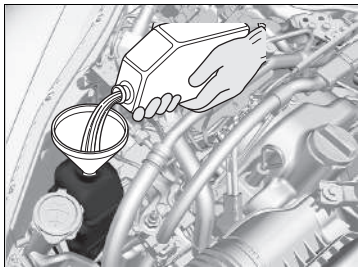

3. Skontrolujte, či z chladiaceho systému neuniká kvapalina.

Chladič

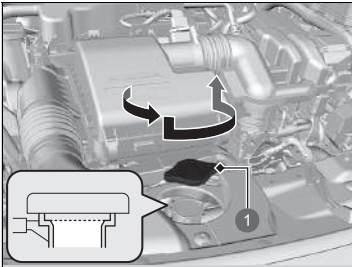

1 Uzáver chladiča

1. **Skontrolujte, či sú motor a chladič chladné.**
2. Otočte uzáver chladiča o 1/8 otáčky proti smeru hodinových ručičiek a uvoľnite všetok tlak v chladiacom systéme.
3. Zatlačením a otočením uzáveru chladiča proti smeru hodinových ručičiek odmontujete uzáver.
4. Hladina chladiacej kvapaliny by mala byť pri spodku plniaceho hrdla. Ak je nižšie, pridajte chladiacu kvapalinu.
5. Nasadte uzáver chladiča späť a úplne ho dotiahnite.

Uzáver chladiča



- Nikdy neotvárajte za horúceho stavu.
- Horúca chladiaca kvapalina vás obarí.
- Pretlakový ventil sa začne otvárať pri tlaku 108 kPa.

Chladič

POZNÁMKA

Nalievajte kvapalinu pomaly a opatrne, aby ste nič nevyliali. Ak sa niečo vyleje, okamžite to utrite. Rozliata kvapalina môže poškodiť komponenty v motorovom priestore.

Kvapalina prevodovky

Určená kvapalina: Honda ATF DW-1

Hladinu kvapaliny prevodovky si nechajte skontrolovať u predajcu, ktorý vám ju v prípade potreby vymení.

Dodržiavajte intervaly servisnej údržby pre vaše vozidlo týkajúce sa času výmeny kvapaliny prevodovky.

➔ **Plán údržby*** Str. 533

Nepokúšajte sa kontrolovať ani meniť kvapalinu prevodovky sami.

» Kvapalina prevodovky

POZNÁMKA

Nemiešajte kvapalinu Honda ATF DW-1 s inými prevodovými kvapalinami.

Použitie inej prevodovej kvapaliny než Honda ATF DW-1 môže nežiaducim spôsobom ovplyvňovať prevádzku a životnosť prevodovky vozidla a viesť k poškodeniu prevodovky.

Obmedzená záruka spoločnosti Honda na nové vozidlo sa nevzťahuje na žiadne poškodenia spôsobené používaním iného prevodového oleja než Honda ATF DW-1.

Brzdová kvapalina

Určená kvapalina: Brzdová kvapalina s označením DOT 3 alebo DOT 4

Kontrola brzdovej kvapaliny

Typ vozidla s ľavostranným riadením

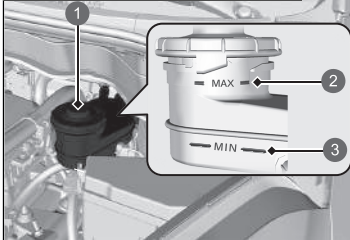

Hladina kvapaliny by sa mala nachádzať medzi značkami **MIN** a **MAX** na bočnej strane rezervnej nádržky.

- 1 Rezervná nádrž
- 2 MAX
- 3 MIN

Typ vozidla s pravostranným riadením

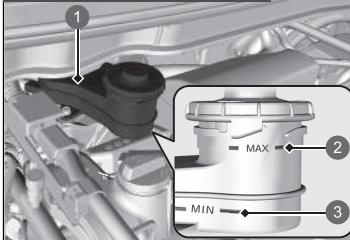

- 1 Rezervná nádrž
- 2 MAX
- 3 MIN

Brzdová kvapalina

POZNÁMKA

Brzdová kvapalina s označením DOT 5 nie je kompatibilná s brzdovým systémom vozidla a môže spôsobiť značné poškodenie.

Odporúčame používať originálny produkt.

Ak sa hladina brzdovej kvapaliny nachádza na úrovni značky **MIN** alebo pod ňou, čo najskôr požiadajte predajcu o kontrolu netesností vo vozidle alebo opotrebovaných brzdových doštičiek.

Doplnenie kvapaliny ostrekovača okien

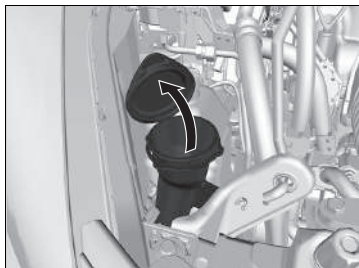

Skontrolujte hladinu kvapaliny ostrekovača okien tak, že sa pozriete nádržku ostrekovača.

Ak je hladina nízka, doplňte nádržku ostrekovača.

Opatrne dolejte kvapalinu ostrekovača. Neprepĺňajte nádržku.

Palivový filter

Palivový filter vymieňajte v súlade s odporúčaniami uvedenými v pláne údržby* na základe času a vzdialenosti.

O výmenu palivového filtra požiadajte kvalifikovaného technika. V prípade nesprávnej manipulácie so všetkými pripojeniami palivového vedenia môže palivo zo systému vystreknúť von, čo môže byť nebezpečné.

►► Doplnenie kvapaliny ostrekovača okien

POZNÁMKA

Do nádržky ostrekovača čelného skla nenalievajte nemrznúcu kvapalinu motora ani roztok octu/vody. Nemrznúca kvapalina môže poškodiť lak vozidla. Roztok octu/vody môže poškodiť čerpadlo ostrekovača čelného skla.

Používajte iba bežne dostupné kvapaliny ostrekovača čelného skla.

Vyhňte sa dlhodobému používaniu tvrdej vody, aby nedošlo k usadzovaniu vodného kameňa.

►► Palivový filter

Modely so systémom pripomenutia servisu

Palivový filter je potrebné vymieňať podľa signalizácie pripomenutia servisu.

Svetlomety

Svetlomety sú typu LED. O kontrolu a výmenu zostavy svetla požiadajte autorizovaného predajcu značky Honda.

Predné hmlové svetlá *

Predné hmlové svetlá sú typu LED. O kontrolu a výmenu zostavy svetla požiadajte autorizovaného predajcu značky Honda.

Pozičné/denné prevádzkové svetlá

Pozičné/denné prevádzkové svetlá sú typu LED. O kontrolu a výmenu zostavy svetla požiadajte autorizovaného predajcu značky Honda.

Predné smerové svetlá

Predné smerové svetlá sú typu LED. O kontrolu a výmenu zostavy svetla požiadajte autorizovaného predajcu značky Honda.

Bočné smerové svetlá/výstražné svetlá

Žiarovky na bočných zrkadlách sú typu LED. O kontrolu a výmenu zostavy svetla požiadajte autorizovaného predajcu značky Honda.

» Svetlomety

Uhol svetlometov je nastavený vo výrobe a zvyčajne sa nemusí upravovať. Ak však pravidelne prevádzate v batožinovom priestore ťažké predmety, obráťte sa na predajcu alebo kvalifikovaného technika kvôli nastaveniu uhla svetlometov.

* Nie je k dispozícii u všetkých modelov

Žiarovky brzdových/koncových a zadných smerových svetiel

Pri výmene používajte nasledovné žiarovky.

Brzdové svetlo: LED

Koncové svetlá: LED

Zadné smerové svetlá: 21 W (oranžové)

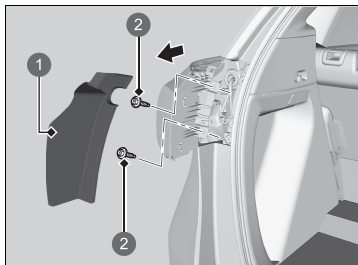

- 1 Kryt
- 2 Skrutka

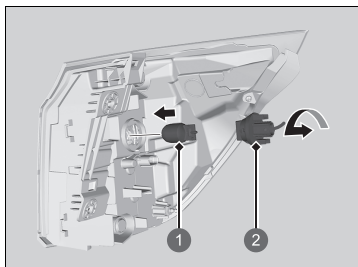

- 1 Žiarovka
- 2 Objímka

1. Odstráňte kryt.
2. Na odskrutkovanie skrutiek použite krížový skrutkovač.
3. Vytiahnite zostavu svetla zo zadného stĺpika.

4. Otočte objímku proti smeru hodinových ručičiek a vyberte ju. Vyberte starú žiarovku.
5. Vložte novú žiarovku.

►► Žiarovky brzdových/koncových a zadných smerových svetiel

Brzdové/koncové svetlá sú typu LED. O kontrolu a výmenu zostavy svetla požiadajte autorizovaného predajcu značky Honda.

Žiarovky koncového a cúvacieho svetla

Pri výmene používajte nasledovné žiarovky.

Koncové svetlá: LED
Cúvacie svetlo: 16 W

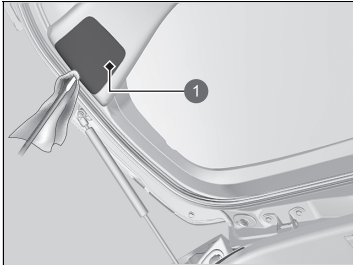

1 Kryt

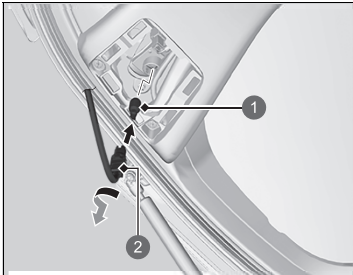

1 Žiarovka
 2 Objímka

1. Demontujte kryt vypáčením jeho okraja pomocou plochého skrutkovača.
 - Obaľte hrot plochého skrutkovača handričkou, aby ste nepoškriabali kryt.

2. Otočte objímku proti smeru hodinových ručičiek a vyberte ju. Vyberte starú žiarovku.
3. Vložte novú žiarovku.

►► Žiarovky koncového a cúvacieho svetla

Koncové svetlá sú typu LED. O kontrolu a výmenu zostavy svetla požiadajte autorizovaného predajcu značky Honda.

Zadné osvetlenie evidenčného čísla

Zadné osvetlenie evidenčného čísla je typu LED. O kontrolu a výmenu zostavy svetla požiadajte autorizovaného predajcu značky Honda.

Tretie brzdové svetlo

Tretie brzdové svetlo je typu LED. O kontrolu a výmenu zostavy svetla požiadajte autorizovaného predajcu značky Honda.

Zadné hmlové svetlo

Zadné hmlové svetlo je typu LED. O kontrolu a výmenu zostavy svetla požiadajte autorizovaného predajcu značky Honda.

Ďalšie žiarovky

Žiarovky osvetlenia batožinového priestoru

Pri výmene používajte nasledovné žiarovky.

Osvetlenie batožinového priestoru: 5 W

1. Pomocou plochého skrutkovača vypáčte okraj krytu a odmontujte kryt.
 - ▶ Obalte hrot plochého skrutkovača handričkou, aby ste nepoškriabali kryt.

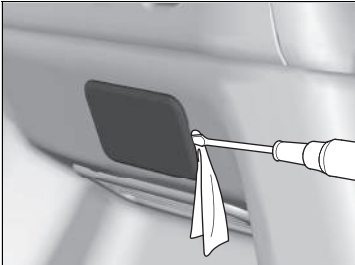

2. Vyberte starú žiarovku a nainštalujte novú žiarovku.

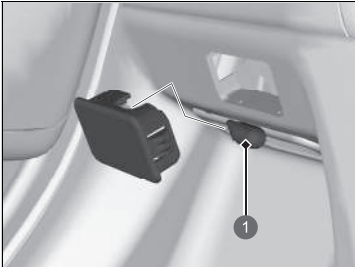

- 1 Žiarovka

Kontrola líšt stieračov

Ak je guma líšty stierača opotrebovaná, bude zanechávať pruhy, začne byť hlučná a tvrdý povrch líšty môže poškrabať sklo okna.

Výmena gumy líšty predného stierača

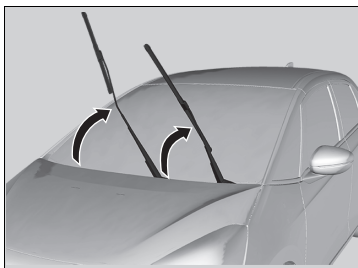

1. Najprv nadvihnite rameno stierača na strane vodiča, potom na strane spolujazdca.

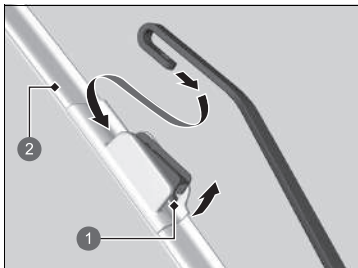

2. Stlačte a podržte príchytku, potom vysuňte držiak z ramena stierača.

- 1 Príchytka
- 2 Držiak

» Výmena gumy líšty predného stierača

POZNÁMKA

Dbajte na to, aby vám rameno stierača nespadlo na čelné sklo, pretože by sa rameno stierača a čelné sklo mohli poškodiť.

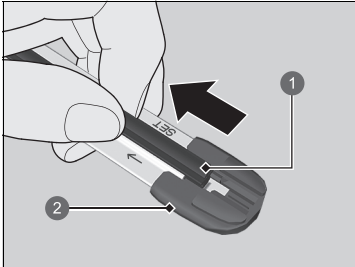

- 1 Lišta
- 2 Koncový kryt v spodnej časti

3. Ťahajte koniec líšty stierača v smere šípky znázornenej na obrázku, kým sa nevysunie z koncového krytu držiaka.

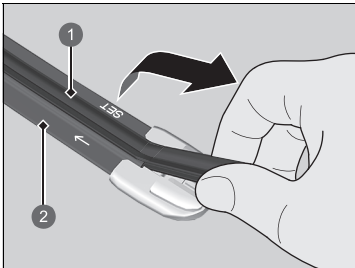

- 1 Lišta
- 2 Držiak

4. Ťahajte líštu stierača opačným smerom, aby sa vysunula z držiaka.

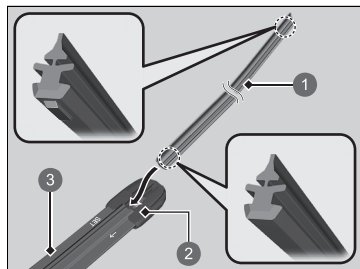

- 1 Lišta
- 2 Uzáver
- 3 Držiak

5. Zasuňte plochú stranu novej líšty stierača do spodnej časti držiaka. Zasuňte čepeľ na doraz.
6. Nainštalujte koniec líšty stierača na kryt.
7. Zasuňte držiak na rameno stierača, kým sa nezaistí.
8. Najprv spustite rameno stierača na strane spolujazdca, potom na strane vodiča.

Výmena gummy líšty zadného stierača

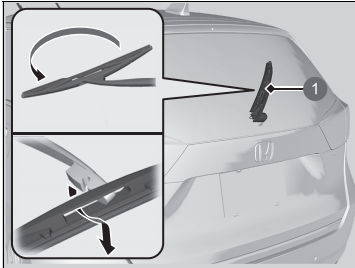

1 Rameno stierača

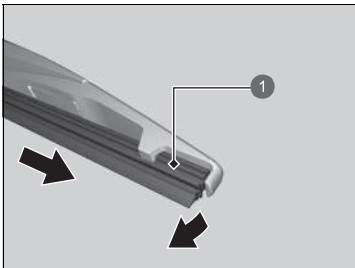

1 Líšta

1. Zdvihnite rameno stierača.
2. Nakloňte spodnú časť líšty stierača tak, aby sa vysunula z ramena stierača.

3. Vysuňte líštu zo stierača.

» Výmena gummy líšty zadného stierača

POZNÁMKA

Dbajte na to, aby vám rameno stierača nespadlo – mohlo by sa poškodiť zadné okno.

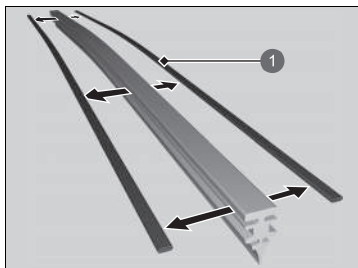

1 Pridržovač

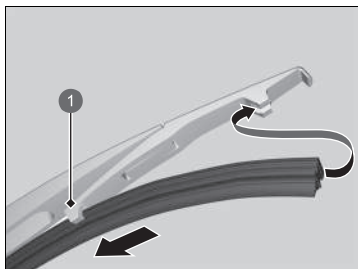

1 Držiak

4. Vyberte pridržovače z líšty stierača a namontujte ich na novú gumenú líštu.

5. Nasuňte novú líшту stierača na držiak.
► Skontrolujte, či správne zapadla na svoje miesto, a nainštalujte zostavu líšty stierača na rameno stierača.

Kontrola pneumatík

S cieľom bezpečne používať vozidlo je potrebné, aby boli používané pneumatiky správneho typu a veľkosti, v dobrom stave, so zodpovedajúcim dezénom a správne nahustené.

■ Pokyny na hustenie

Správne nahustené pneumatiky poskytujú tú najlepšiu kombináciu jazdných vlastností, životnosti dezénu a komfortu. Prečítajte si štítok na stĺpiku dverí na strane vodiča, na ktorom sú uvedené informácie o predpísanom tlaku.

Nedostatočne nahustené pneumatiky sa nerovnomerne opotrebovávajú, nežiaducim spôsobom ovplyvňujú jazdné vlastnosti a spotrebu paliva, a zvyšuje sa pravdepodobnosť ich zlyhania v dôsledku prehrievania.

Nadmerne nahustené pneumatiky vedú k menej komfortnému ovládaniu vozidla, sú náchylné na poškodenie v dôsledku prekážok na ceste a nerovnomerne sa opotrebovávajú.

Každý deň pred začatím jazdy pohľadom skontrolujte všetky pneumatiky. Ak niektorá z nich vyzerá menej nahustená než ostatné, skontrolujte tlak pomocou tlakomera.

Najmenej raz mesačne alebo pred dlhšou jazdou skontrolujte pomocou tlakomera tlak vo všetkých pneumatikách. Aj v pneumatikách v dobrom stave môže mesačne klesnúť tlak nahustenia od 10 do 20 kPa (0,1 až 0,2 bar).

■ Pokyny na kontrolu

Počas každej kontroly nahustenia preskúmajte aj celé pneumatiky a drieky ventilov. Zamerajte sa na nasledujúce oblasti:

- Nerovnosti alebo vydutia na bočnej strane pneumatiky alebo v dezéne. V prípade, že zistíte natrhnutie, praskliny alebo iné poškodenie na bočnej strane pneumatiky, vymeňte pneumatiku. V prípade, že uvidíte tkaninu alebo kord, vymeňte pneumatiku.
- Odstráňte všetky cudzie predmety a overte, či z pneumatík neuniká vzduch.
- Nerovnomerné opotrebovanie dezénu. Požiadajte predajcu o kontrolu geometrie kolies.
- Nadmerné opotrebovanie dezénu.

➤ **Indikátory opotrebovania** Str. 566

- Praskliny alebo iné poškodenie v okolí drieku ventilu.

☒ Kontrola pneumatík

⚠ VÝSTRAHA

Jazda na pneumatikách, ktoré sú príliš opotrebované alebo nesprávne nahustené, môže spôsobiť nehodu, pri ktorej môžete utrpieť vážne alebo smrteľné zranenia.

Dodržujte všetky pokyny týkajúce sa hustenia a údržby pneumatík v tejto užívateľskej príručke.

Tlak vzduchu merajte vtedy, keď sú pneumatiky studené. Znamená to, že vozidlo je odstavené minimálne tri hodiny alebo prešlo vzdialenosť kratšiu než 1,6 km. V prípade potreby pridajte alebo vypustite vzduch, aby ste dosiahli určený tlak.

V prípade kontroly horúcich pneumatík môže byť tlak pneumatiky až o 30 – 40 kPa (0,3 – 0,4 bar) vyšší než v prípade kontroly studených pneumatík.

Po každej úprave tlaku v pneumatikách je potrebné inicializovať systém výstrahy poklesu tlaku v pneumatikách.

➤ **Deflation Warning System (Systém výstrahy poklesu tlaku v pneumatikách)** Str. 423

Indikátory opotrebovania

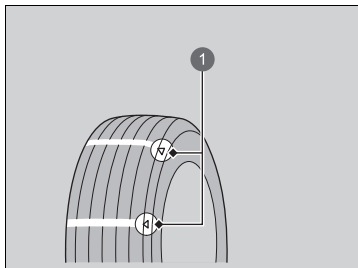

- 1 Príklad značky indikátora opotrebovania

Drážka, kde je umiestnený indikátor opotrebovania, je približne o 1,6 mm plytkejšia než iné miesta na pneumatike. Ak je dezén opotrebovaný tak, že sa indikátor odkryl, vymeňte pneumatiku.

Opotrebované pneumatiky majú nedostatočný záber na mokrých cestách.

Prevádzková životnosť pneumatiky

Životnosť pneumatík závisí od mnohých faktorov, vrátane návykov pri jazdení, stavu ciest, zaťaženia vozidla, tlaku pneumatík, histórie údržby, rýchlosti a podmienok okolia (aj keď sa pneumatiky nepoužívajú).

Okrem pravidelných kontrol a údržby tlaku v pneumatikách sa odporúčajú pravidelné ročné kontroly, keď pneumatiky dosiahnu vek päť rokov. Všetky pneumatiky sa musia stiahnuť z prevádzky po 10 rokoch od dátumu výroby, a to bez ohľadu na ich stav a opotrebovanie.

►► Kontrola pneumatík

Ak počas jazdy pociťujete trvalé vibrácie, požiadajte predajcu o kontrolu pneumatík. Nové pneumatiky a odstránené/nainštalované pneumatiky je potrebné správne vyvážiť.

Jazda vysokou rýchlosťou

Modely bez pneumatík 185/60R18

Odporúčame vám, aby ste nejazdili vyššou rýchlosťou, než akú stanovujú rýchlostné obmedzenia a dovoľujú dané podmienky. Ak zvyknete dlhšie jazdiť vysokou rýchlosťou (nad 160 km/h), upravte tlak v pneumatikách za studena podľa nižšie uvedených údajov, aby ste predišli prehriatiu a náhlemu zlyhaniu pneumatík.

Veľkosť pneumatík	185/60R15 88H
Tlak	Vpredu: 260 kPa (2,6 bar) Vzadu: 250 kPa (2,5 bar)
Veľkosť pneumatík	185/55R16 87H
Tlak	Vpredu: 270 kPa (2,7 bar) Vzadu: 260 kPa (2,6 bar)

Výmena pneumatiky a kolesa

Vymieňajte pneumatiky za radiálne pneumatiky rovnakej veľkosti, rozsahu zaťaženia, rýchlostnej triedy a maximálnej menovitej hodnoty tlaku studených pneumatík (ako je uvedené na bočnej stene pneumatiky). Používanie pneumatík odlišnej veľkosti alebo konštrukcie môže spôsobiť nesprávne fungovanie niektorých systémov vozidla, ako sú ABS a VSA (Asistent stability vozidla).

Najvhodnejšie je vždy vymieňať všetky štyri pneumatiky naraz. Ak to nie je možné, vymieňajte predné alebo zadné pneumatiky v pároch.

Dbajte na to, aby sa špecifikácie kolesa zhodovali so špecifikáciami originálnych kolies.

☒ Výmena pneumatiky a kolesa

VÝSTRAHA

Nasadenie nesprávnych pneumatík na vozidlo môže ovplyvniť jeho ovládateľnosť a stabilitu. Môže to spôsobiť nehodu, pri ktorej môžete utpieť vážne alebo smrteľné zranenia.

Vždy používajte odporúčanú veľkosť a typ pneumatík (tieto informácie sú uvedené na štítku s informáciami o pneumatikách vo vozidle).

Otáčanie pneumatík

Vzájomná výmena pneumatík v súlade s plánom údržby vedie k rovnomernejšiemu opotrebovaniu pneumatík a k predĺženiu ich životnosti.

■ Pneumatiky bez značiek smeru otáčania

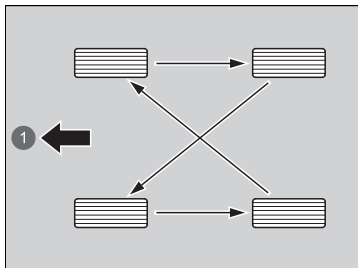

Vymeňte pneumatiky tak, ako je tu znázornené.

1 Vpredu

■ Pneumatiky so značkami smeru otáčania

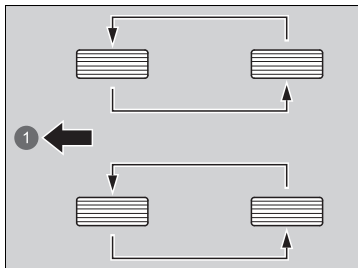

Vymeňte pneumatiky tak, ako je tu znázornené.

1 Vpredu

►► Otáčanie pneumatík

Pneumatiky so smerovými vzormi dezénov by sa mali otáčať iba spredu dozadu (nie zo strany na stranu). Pneumatiky so smerovým dezénom by sa mali namontovať so značkou indikácie otáčania smerom dopredu, ako je zobrazené nižšie.

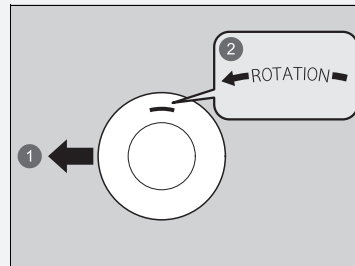

1 Vpredu

2 Značka otáčania

Po otočení pneumatík overte tlak nahustenia vo všetkých pneumatikách.

Po každej zmene usporiadania pneumatík je potrebné inicializovať systém výstrahy poklesu tlaku v pneumatikách.

►► **Deflation Warning System (Systém výstrahy poklesu tlaku v pneumatikách)** Str. 423

Výbava na jazdu po snehu

Ak jazdíte na zasnežených alebo zamrznutých cestách, nainštalujte zimné pneumatiky alebo snehové reťaze, znížte rýchlosť a udržujte pri jazde dostatočnú vzdialenosť od vozidiel.

Obzvlášť opatrne ovládajte volant a brzdy, aby ste predišli šmyku.

Používajte snehové reťaze, zimné pneumatiky alebo univerzálne pneumatiky, keď je to potrebné alebo v prípade, že to vyžadujú zákonné predpisy.

Pri montáži si pozrite nasledujúce body.

Zimné pneumatiky:

- Vyberte veľkosť a rozsah zaťaženia, ktoré sa zhodujú s originálnymi pneumatikami.
- Namontujte pneumatiky na všetky štyri kolesá.

Snehové reťaze:

- Pred zakúpením akéhokoľvek typu reťazí pre vaše vozidlo sa poraďte s predajcom.
- Namontujte ich iba na predné pneumatiky.
- Keďže toto vozidlo má obmedzený priestor medzi podvozkom a pneumatikami, dôrazne odporúčame používať nižšie uvedené snehové reťaze:

Veľkosť originálnej pneumatiky ¹	Typ reťaze
185/60R15 88H	RUD-matic classic 48478
185/55R16 87H	RUD-matic classic 48479
185/60R16 86H	RUD-matic classic 48482

* 1: Veľkosť originálnych pneumatík je uvedená na štítku s informáciami o pneumatikách na stĺpiku dverí na strane vodiča.

- Pri montáži dodržiavajte pokyny výrobcu reťazí. Namontujte ich čo najpevnejšie.
- Skontrolujte, či sa reťaze nedotýkajú brzdových vedení alebo zavesenia.
- Jazdite pomaly.

►► Výbava na jazdu po snehu

⚠ VÝSTRAHA

Používanie nesprávnych reťazí alebo nesprávne nainštalovaných reťazí môže poškodiť brzdové vedenia a spôsobiť nehodu, pri ktorej môžete utrpieť vážne alebo smrteľné zranenia.

Dodržiavajte všetky pokyny týkajúce sa výberu a používania snehových reťazí, ktoré sú uvedené v tejto užívateľskej príručke.

POZNÁMKA

Pomôcky na zlepšenie záberu, ktoré majú nesprávnu veľkosť alebo sú nesprávne nainštalované, môžu poškodiť brzdové vedenia, zavesenie, karosériu a kolesá vozidla. Zastavte v prípade, že narážajú do akejkoľvek časti vozidla.

Ak sa podľa legislatívy EÚ týkajúcej sa pneumatík používajú zimné pneumatiky, je nevyhnutné upevniť štítok s maximálnou povolenou rýchlosťou zimných pneumatík do zorného poľa vodiča, ak je povolená maximálna konštrukčná rýchlosť vozidla vyššia ako povolená maximálna rýchlosť zimných pneumatík. Tento štítok získate od predajcu pneumatík. V prípade akýchkoľvek otázok sa obráťte na predajcu.

Keď namontujete snehové reťaze, dodržujte pokyny výrobcu reťazí ohľadom prevádzkových obmedzení vozidla.

Snehové reťaze používajte výlučne v prípade núdze alebo vtedy, keď zákonné predpisy vyžadujú ich použitie počas prejazdu určitou oblasťou.

Počas jazdy so snehovými reťazami na snehu alebo ľade jazdite opatrnejšie. S nasadenými snehovými reťazami môže byť vozidlo ťažšie ovládateľné než v prípade použitia kvalitných zimných pneumatík bez snehových reťazí.

Ak je vaše vozidlo vybavené letnými pneumatikami, majte na pamäti, že tieto pneumatiky nie sú určené na jazdu v zime. Viac informácií vám poskytne predajca.

Kontrola 12-voltového akumulátora

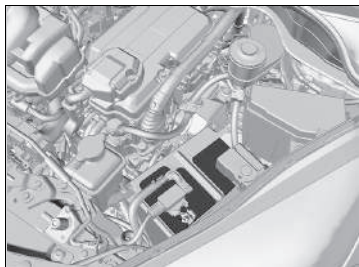

Stav akumulátora monitoruje snímač umiestnený na zápornej svorke akumulátora. Ak sa vyskytne problém s týmto snímačom, v rozhraní s informáciami pre vodiča sa zobrazí výstražné hlásenie. Ak k tomu dôjde, nechajte vozidlo skontrolovať u predajcu.

Mesačne kontrolujte svorky akumulátora, či sa na nich nevyskytla korózia.

Ak sa akumulátor vozidla odpojil alebo vybil:

- Audiosystém je vypnutý.
 - **Opätovná aktivácia audiosystému** Str. 240
- Hodiny sú vynulované.
 - **Hodiny** Str. 166
 - **Nastavenie hodín** Str. 304

Typ vozidla s pravostranným riadením

- Systém imobilizéra je potrebné resetovať.
 - **Indikátor systému imobilizéra** Str. 118

12-voltový akumulátor

⚠ VÝSTRAHA

Počas normálnej prevádzky z akumulátora uniká výbušný vodíkový plyn.

Iskra alebo otvorený plameň môžu spôsobiť výbuch akumulátora, dostatočne silný na to, aby spôsobil smrť alebo vážne zranenie.

Všetky zdroje iskier, plamene a dymiace materiály musia byť v bezpečnej vzdialenosti od akumulátora.

Používajte ochranný odev a štít na tvár alebo zverte údržbu akumulátora skúsenému mechanikovi.

⚠ VÝSTRAHA

Akumulátor obsahuje kyselinu sírovú (elektrolyt), ktorá je mimoriadne korozívna a jedovatá.

Vniknutie elektrolytu do očí alebo na pokožku môže spôsobiť závažné popáleniny. Počas práce s akumulátorom alebo v jeho blízkosti používajte ochranný odev a ochranu očí.

Požitie elektrolytu bez okamžitej následnej záchrannej akcie môže viesť k smrteľnej otrave.

UCHOVÁVAJTE MIMO DOSAHU DETÍ

12-voltový akumulátor

Núdzové postupy

Oči: Vyplochujte zasiahnuté miesto vodou z pohára alebo inej nádoby po dobu najmenej 15 minút. (Voda pod tlakom môže spôsobiť zranenie očí.) Okamžite sa spojte s lekárom.

Pokožka: Vyzlečte si znečistený odev. Oplachujte zasiahnuté miesto veľkým množstvom vody. Okamžite sa spojte s lekárom.

Požitie: Vypite vodu alebo mlieko. Okamžite sa spojte s lekárom.

Ak nájdete koróziu, vyčistite svorky akumulátora pomocou roztoku vody a prášku na pečenie. Vyčistite svorky vlhkou handričkou. Vysušte akumulátor handrou/ uterákom. Natrite svorky mazivom, aby sa predišlo vzniku korózie v budúcnosti.

Pri výmene akumulátora musí mať náhradný akumulátor rovnaké parametre.

Ďalšie informácie získate od predajcu.

Nabíjanie 12-voltového akumulátora

Odpojte obidva káble akumulátora, aby ste zabránili poškodeniu elektrického systému vozidla. Vždy najprv odpojte záporný kábel (-) a pripojte ho znova ako posledný.

12-voltový akumulátor

Po opätovnom pripojení 12-voltového akumulátora a prepnutí režimu napájania do polohy ON (ZAPNUTÉ) sa môžu rozsvietiť indikátory adaptívneho tempomatu (ACC) s funkciou sledovania vozidiel pri nízkych rýchlostiach, asistenčného systému stability vozidla (VSA), vypnutia asistenčného systému stability vozidla (VSA), bezpečnostnej podpory (oranžový) a nízkeho tlaku v pneumatikách/systému výstrahy poklesu tlaku v pneumatikách spolu s hlásením v počítadle. Prejdite krátku vzdialenosť rýchlosťou vyššou ako 20 km/h. Indikátor by mal zhasnúť. Ak hlásenie nezmizne, nechajte vozidlo skontrolovať u predajcu.

Výmena 12-voltového akumulátora

Keď odpájate a vymieňate 12-voltový akumulátor, počas kontroly akumulátora vždy dodržiavajte pokyny o bezpečnosti údržby a výstrahy, aby ste obmedzili možné riziká.

➤ **Bezpečnosť údržby** Str. 525

➤ **Kontrola 12-voltového akumulátora** Str. 570

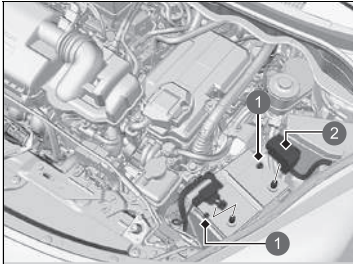

- ❶ Matica
- ❷ Kryt

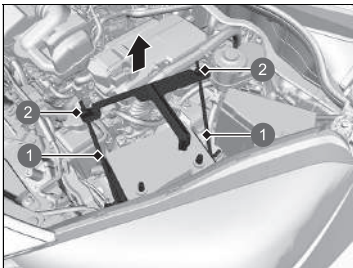

- ❶ Podpera
- ❷ Matica

1. Nastavte režim napájania VOZIDLO VYPNUTÉ. Otvorte kapotu.
2. Povoľte maticu na zápornom kábli akumulátora a potom odpojte kábel od zápornej svorky (-).
3. Otvorte kryt kladnej svorky akumulátora. Povoľte maticu na kladnom kábli akumulátora a potom odpojte kábel od kladnej svorky (+).
4. Pomocou kľúča povoľte maticu na každej strane konzoly akumulátora.
5. Vytiahnite dolný koniec každej podpery akumulátora von z otvoru podstavca akumulátora a demontujte konzolu akumulátora a podpery.

►► Výmena 12-voltového akumulátora

POZNÁMKA

Nesprávne zlikvidovaný akumulátor môže byť škodlivý pre životné prostredie a ľudské zdravie. Vždy si overte miestne predpisy pre likvidáciu akumulátora.

Tento symbol na akumulátore znamená, že tento produkt sa nesmie likvidovať ako domový odpad.



Ak chcete nainštalovať nový akumulátor, postupujte podľa vyššie uvedeného postupu v obrátenom poradí.

Vždy najprv odpojte záporný kábel (-) a pripojte ho znova ako posledný.

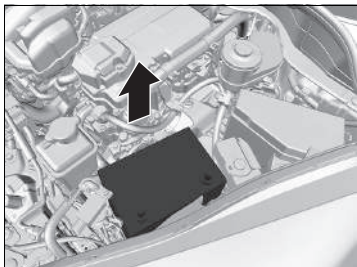

6. Opatrne vytiahnite akumulátor.

Štítok na akumulátore



Štítok na akumulátore

NEBEZPEČENSTVO

- Plameň a iskry musia byť v bezpečnej vzdialenosti od akumulátora. V akumulátore sa vytvára výbušný plyn, ktorý môže spôsobiť výbuch.
- Počas manipulácie s akumulátorom používajte ochranu očí a gumové rukavice, aby ste predišli riziku popálenia alebo straty zraku v dôsledku zásahu elektrolytom akumulátora.
- Za žiadnych okolností nedovoľte deťom manipulovať s akumulátorom. Zabezpečte, aby všetky osoby, ktoré manipulujú s akumulátorom, vedeli o prípadných rizikách a pri manipulácii postupovali správne.
- S elektrolytom akumulátora manipulujte mimoriadne opatrne, pretože obsahuje roztok kyseliny sírovej. Kontakt elektrolytu s očami alebo pokožkou môže spôsobiť stratu zraku alebo popáleniny.
- Pred začatím manipulácie s akumulátorom si dôkladne prečítajte túto príručku a snažte sa jej porozumieť. V opačnom prípade môže dôjsť k zraneniu osôb a poškodeniu vozidla.
- Akumulátor nepoužívajte, ak je hladina elektrolytu v akumulátore na značke minimálnej úrovne alebo pod ňou. Používanie akumulátora s nízkou hladinou elektrolytu môže spôsobiť výbuch a následné vážne zranenia.

Výmena gombíkovej batérie

Ak sa po stlačení tlačidla nerozsvieti indikátor, vymeňte batériu.

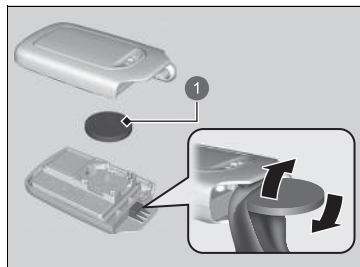

1 Batéria

Typ batérie: CR2032

1. Odpojte zabudovaný kľúč.
 - ▶ Obaľte mincu do handričky, aby ste nepoškriabali diaľkový ovládač bezkľúčového otvárania.
 - ▶ Kryt odpájajte opatrne aby ste nestratili tlačidlá.
2. Odpojte hornú polovicu opatrným vypáčením okraja pomocou mince.
 - ▶ Obaľte mincu do handričky, aby ste nepoškriabali diaľkový ovládač bezkľúčového otvárania.
 - ▶ Kryt odpájajte opatrne aby ste nestratili tlačidlá.
3. Vložte batériu so správnou polaritou.

🔧 Výmena gombíkovej batérie

⚠️ ⚠️ VÝSTRAHA

NEBEZPEČENSTVO CHEMICKÉHO POPÁLENIA

Batéria, ktorá zabezpečuje energiu diaľkového ovládača, môže v prípade prehltnutia spôsobiť vážne vnútorné popáleniny alebo dokonca smrť. Vždy uchovávajte nové a použité batérie mimo dosahu detí.

Ak máte podozrenie, že dieťa prehltlo batériu, okamžite vyhľadajte lekársku pomoc.

POZOR: Pri nesprávnej výmene batérie hrozí nebezpečenstvo výbuchu. Vymieňajte len za rovnaký alebo ekvivalentný typ.

POZOR: Počas používania, skladovania alebo prepravy nevystavujte zdrojom nadmerne vysokej teploty, ako je slnečné žiarenie, oheň a pod., v dôsledku čoho môže dôjsť k výbuchu alebo úniku horľavých kvapalín alebo plynov.

POZOR: Batériu nevhadzujte do ohňa ani do horúcej pece, ani ju mechanicky nedrvtvte ani nerezte, takého zaobchádzanie môže spôsobiť explóziu.

POZOR: Nevystavujte extrémne nízkejmu tlaku vzduchu vo vysokej nadmorskej výške, takého zaobchádzanie môže spôsobiť výbuch alebo únik horľavých kvapalín alebo plynov.

» Výmena gombíkovej batérie

Vedľa tlačidla akumulátora sa nachádza výstražná značka*.

POZNÁMKA

Nesprávne zlikvidovaná batéria môže poškodiť životné prostredie. Vždy si overte miestne predpisy pre likvidáciu akumulátora.

Tento symbol na akumulátore znamená, že tento produkt sa nesmie likvidovať ako domový odpad.



Náhradné batérie sú k dispozícii v obchodoch alebo u predajcu.

* Nie je k dispozícii u všetkých modelov

Klimatizácia

Na to, aby systém klimatizácie fungoval správne a bezpečne, údržbu systému chladiva by mal vykonávať iba kvalifikovaný technik.

Výparník klimatizácie (chladiacu špirálu) nikdy neopravujte ani ho nikdy nevymieňajte za výparník z ojazdeného vozidla alebo z vozidla rozobratého na súčiastky.

» Údržba systému klimatizácie

POZNÁMKA

Vyparujúce sa chladivo môže poškodzovať životné prostredie.

S cieľom predísť vyparovaniu chladiva nikdy nevymieňajte výparník vo vozidle za výparník z ojazdeného vozidla alebo z vozidla rozobratého na súčiastky.

Chladivo v systéme klimatizácie vášho vozidla je horľavé a ak sa nedodržiavajú predpísané postupy počas údržby, môže sa vznietiť.

Štítok klimatizácie sa nachádza pod kapotou:



 : upozornenie

 : horľavé chladivo

 : Vyžaduje údržbu kvalifikovaným technikom

 : Systém klimatizácie

➔ **Bezpečnostné štítky** Str. 102

➔ **Technické údaje** Str. 632

Prachový a peľový filter

Kedy je potrebné vymeniť prachový a peľový filter

Prachový a peľový filter vymieňajte podľa plánu údržby odporúčaného pre toto vozidlo. V prípade jász s vozidlom v prašnom prostredí odporúčame meniť tento filter častejšie.

📄 **Plán údržby*** Str. 533

Spôsob výmeny prachového a peľového filtra

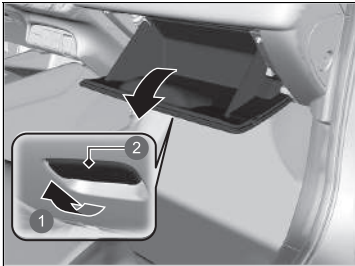

1. Otvorte odkladaciu schránku v palubnej doske.

- 1 Potiahnite
- 2 Rukoväť

Prachový a peľový filter

Ak sa prietok vzduchu zo systému klimatizácie výrazne obmedzí a okná sa ľahko zahmlievajú, môže byť potrebné vymeniť filter.

Prachový a peľový filter zachytáva peľ, prach a ďalšie nečistoty vo vzduchu.

Ak neviete vymeniť prachový a peľový filter, požiadajte o výmenu predajcu.

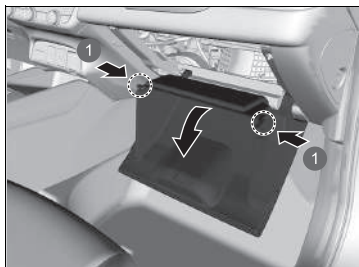

2. Odpojte dve príchytky zatlačením na panel na obidvoch stranách.
3. Úplne vyklopte odkladaciu schránku v palubnej doske.

1 Príchytky

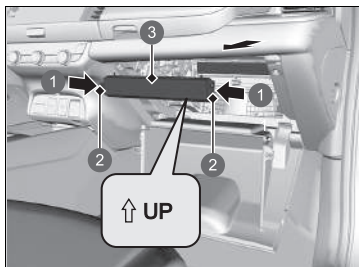

4. Zatlačte na príchytky na rohoch krytu puzdra filtra a odpojte ho.

- 1 Zatlačte
- 2 Príchytky
- 3 Kryt

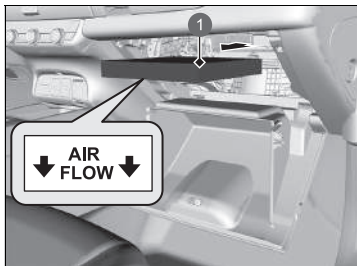

1 Prachový a peľový filter

5. Vytiahnite filter z puzdra.
6. Nainštalujte nový filter do puzdra.
 - Stranu označenú šípkou **AIR FLOW** (prúdenie vzduchu) otočte nadol.

Starostlivosť o interiér

Skôr ako použijete handru, povysávajú prach vysávačom. Na odstránenie špiny použite vlhkú handričku namočenú v teplej vode s malým množstvom čistiaceho prostriedku. Zvyšky čistiaceho prostriedku odstráňte čistou handričkou.

Čistenie bezpečnostných pásov

Na čistenie bezpečnostných pásov použite jemnú kefu namočenú v teplej vode s malým množstvom čistiaceho prostriedku. Nechajte pásy vyschnúť na vzduchu. Pomocou čistej handričky utrite ukotvenia bezpečnostných pásov.

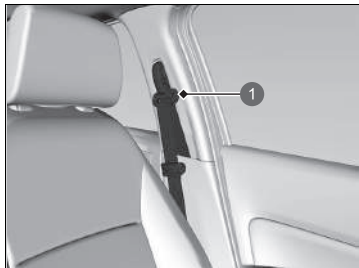

1 Držiak

Starostlivosť o interiér

Nerozlejte vo vozidle tekutiny. Ak sa dostane tekutina do kontaktu s elektrickými zariadeniami a systémami, hrozí riziko ich poruchy.

Na elektrické zariadenia, ako sú zvukové zariadenia a spínače, nepoužívajte silikónové spreje. V opačnom prípade hrozí riziko poruchy uvedených zariadení alebo vzniku požiaru vnútri vozidla.

Ak neúmyselne použijete silikónový sprej na elektrické zariadenia, požiadajte predajcu o radu.

V závislosti od zloženia môžu chemické látky a tekuté aromatické zlúčeniny spôsobiť stratu farby, záhyby a trhliny na živicových súčiastiach a textíliách. Nepoužívajte zásadité alebo organické rozpúšťadlá, ako sú benzén alebo benzín.

Po použití chemických látok ich jemne utrite suchou handričkou.

Neukladajte použité handričky na živicové súčiasti alebo textílie na dlhšiu dobu bez umytia.

Dbajte na to, aby ste nerozliali tekutý osviežovač vzduchu.

Čistenie okna

Utrite pomocou čističa skla.

☒ Čistenie okna

Drôty sú vedené vo vnútri zadného okna. Utrite suchou handričkou v rovnakom smere, ako smerujú drôty, aby ste ich nepoškodili.

Dávajte pozor, aby ste nerozliali tekutiny, napríklad vodu alebo čistiaci prostriedok na sklo, na prednú širokouhlú kameru, na dažďový/svetelný snímač ani v ich okolí.

Podlahové rohože (voliteľné)

Podlahová rohož miesta vodiča sa zaistuje v podlahových ukotveniach, ktoré zabraňujú posunutiu rohože dopredu. Po vyčistení umiestnite späť koberčeky správne. Na ukotvenú rohož neukladajte ďalšie podlahové rohože.

☒ Podlahové rohože (voliteľné)

Ak používate podlahové rohože, ktoré neboli pôvodne súčasťou výbavy vozidla, uistite sa, že sú určené pre vaše vozidlo, správne sedia a sú bezpečne upevnené podlahovými ukotveniami.

Správne umiestnite podlahové rohože zadných sedadiel. Nesprávne umiestnené podlahové rohože môžu narúšať funkčnosť predných sedadiel.

Údržba pravej kože *

Správne čistenie kože:

1. Najprv odstráňte nečistoty alebo prach pomocou vysávača alebo jemnej suchej handričky.
2. Kožu čistite jemnou handričkou navlhčenou v roztoku pozostávajúceho z 90 % vody a 10 % neutrálneho mydla.
3. Čistov vlhkou handričkou utrite všetky zvyšky mydla.
4. Zotrite zvyšnú vodu a nechajte kožu vyschnúť na vzduchu v tieni.

Údržba vodovzdorného sedadla *

Odstráňte nečistotu vlhkou handričkou. Čistov vlhkou handričkou utrite všetky zvyšky vody. Používanie detergentov znižuje účinnosť odpudzovača vody.

☒ Údržba pravej kože *

Nečistoty a prach je dôležité čo najskôr vyčistiť alebo zotrieť. Rozliata tekutina môže vsiaknuť do kože a vytvoriť škvrny. Nečistoty a prach môžu spôsobiť odieranie kože. Okrem toho pamätajte na to, že niektoré odevy tmavých farieb sa môžu vtierať do kožených sedadiel a zmeniť tým ich farbu alebo vytvoriť škvrny.

* Nie je k dispozícii u všetkých modelov

Starostlivosť o vonkajšie časti

Po jazde oprášte karosériu vozidla. Pravidelne kontrolujte výskyt škrabancov na lakovaných povrchoch vozidla. Škrabanec na lakovanom povrchu môže spôsobiť koróziu karosérie. Ak nájdete škrabanec, hneď ho opravte.

Umývanie vozidla

Vozidlo pravidelne umývajte. Vozidlo umývajte častejšie, ak ho používate v nasledujúcich podmienkach:

- Ak jazdíte na cestách, ktoré sa solili.
- Ak jazdíte pri pobreží mora.
- Ak nájdete na lakovaných povrchoch asfalt, sadze, vtáči trus, hmyz alebo miazgu stromu.

Používanie automatizovanej umývačky vozidiel

- Dodržiavajte pokyny uvedené na automatizovanej umývačke vozidiel.
- Sklopte spätné zrkadlá.
- V modeloch vybavených funkciou automatického prerušovaného stierania vypnite stierače.

Používanie vysokotlakových čistiacich zariadení

- Dodržujte dostatočnú vzdialenosť medzi čistiacimi dýzami a karosériou vozidla.
- Pozornosť venujte najmä oblastiam okolo okien. Státie príliš blízko môže spôsobiť vniknutie vodu do vnútra vozidla.
- Nestriekajte vodu pod vysokým tlakom do priestoru motora. Namiesto toho použite slabý prúd vody a jemný čistiaci prostriedok.

Umývanie vozidla

Nestriekajte vodu do sacích vzduchových otvorov. Môže to spôsobiť poruchu.

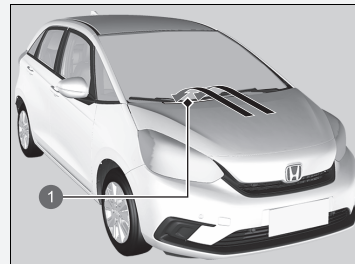

1 Sacie vzduchové otvory

Nestriekajte vodu priamo na dvierka otvoru na dopĺňanie paliva. V prípade striekania vody pod tlakom by sa mohli otvoriť.

Použitie vosku

Kvalitná vrstva vosku na automobilové karosérie chráni lak vozidla pred poveternostnými vplyvmi. Vosk sa po čase stratí a lak vozidla bude znova vystavený pôsobeniu poveternostných vplyvov, preto v prípade potreby zopakujte voskovanie.

Údržba nárazníkov a iných súčastí pokrytých živcou

Ak sa dostane na živcové súčasti benzín, olej, chladiaca kvapalina alebo kvapalina akumulátora, môžu zostať na povrchu škvŕny alebo sa náter bude lúpať. Zasiahnuté časti ihneď utrite mäkkou handrou a čistou vodou.

Čistenie okna

Utrite pomocou čističa skla.

Údržba hliníkových kolies *

Hliník je náchylný na opotrebovanie spôsobené soľou a inými znečisťujúcimi látkami na ceste. V prípade potreby čo najskôr zotrite tieto látky špongiou a jemným čistiacim prostriedkom. Nepoužívajte tvrdú kefu ani agresívne chemikálie (vrátane niektorých bežne dostupných čistiacich prostriedkov na čistenie kolies). Tie môžu poškodiť ochrannú vrstvu hliníkových kolies a spôsobiť koróziu. V závislosti od typu povrchovej úpravy môžu kolesá okrem toho stratiť lesk alebo môžu vyzeráť ako obrúsené. Kolesá utrite do sucha handrou, kým sú ešte mokré, aby na nich neostali škvŕny po vode.

►► Použitie vosku

POZNÁMKA

Chemické rozpúšťadlá a silné čističe môžu poškodiť lak a kovové a plastové časti vozidla. Rozliate látky okamžite utrite.

►► Údržba nárazníkov a iných súčastí pokrytých živcou

Ak chcete opraviť lakovaný povrch živcových súčastí, obráťte sa na predajcu, ktorý vám poradí správny materiál na vykonanie povrchového ošetrenia.

►► Údržba hliníkových kolies *

Hliníkové kolesá, modely s krytom kolesa

Neodstraňujte hliníkové kryty kolies z kolies. V opačnom prípade môže dôjsť k poškodeniu krytov kolies alebo kolies.

* Nie je k dispozícii u všetkých modelov

■ Zahmlené šošovky exteriérových svetiel

Vnútoraná časť skiel vonkajších svetiel (svetlomety, brzdové svetlá a pod.) sa môže po jazde v daždi alebo po umytí vozidla dočasne zahmlieť. Orosenie sa môže vytvoriť aj vnútri šošoviek, ak je rozdiel medzi teplotou prostredia a teplotou vnútri šošovky veľmi vysoký (podobne ako sa zahmlia okná vozidla počas dažďa). Ide o bežné javy, ktoré nepredstavujú chyby vo vyhotovení exteriérových svetiel.

V dôsledku konštrukčných vlastností šošoviek sa môže na povrchu ich rámov hromadiť vlhkosť. Ani v tomto prípade nejde o poruchu.

Ak si však všimnete nahromadenie veľkého množstva vody alebo veľké kvapky vnútri skiel, nechajte vozidlo skontrolovať u predajcu.

■ Nafarbenie vozidla

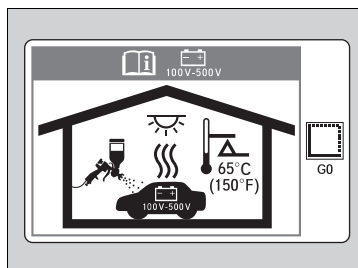

Vysoká teplota môže poškodiť vysokonapäťovú batériu používanú na napájanie elektromotora. Pri farbení vozidla vo vyhrievanej lakovni sa uistite, že teplota nepresiahne hodnotu 65°C.

Príslušenstvo

Pri inštalácii príslušenstva skontrolujte nasledovné skutočnosti:

- Neinštalujte príslušenstvo na čelné sklo. Môže obmedzovať výhľad a spomaliť vašu reakciu na jazdné podmienky.
- Na miesta označené nápisom SRS Airbag, na bočné a zadné strany predných sedadiel, na bočné a predné stĺpiky ani v blízkosti bočných okien neinštalujte žiadne príslušenstvo.
Príslušenstvo nainštalované na týchto miestach môže rušiť prevádzku airbagov vozidla alebo môže pri nafúknutí airbagov vraziť do vás alebo vašich spolujazdcov.
- Elektronické príslušenstvo nesmie preťažiť elektrické obvody alebo obmedzovať správnu prevádzku vozidla.
 **Poistky** Str. 620
- Pred inštaláciou elektronického príslušenstva nechajte inštalatéra, aby požiadal o pomoc predajcu. Ak je to možné, nechajte predajcu skontrolovať hotovú inštaláciu.

Príslušenstvo a úpravy

VÝSTRAHA

Nesprávne príslušenstvo alebo úpravy ovplyvňujú jazdné vlastnosti vozidla, jeho stabilitu a výkon a môžu viesť k nehodám s vážnymi alebo smrteľnými zraneniami.

Dodržiujte všetky pokyny ohľadom príslušenstva a úprav, ktoré sú uvedené v tejto používateľskej príručke.

VÝSTRAHA

Použitie nesprávne navrhnutých, skonštruovaných alebo vyrobených zostáv vysokonapäťovej batérie by mohlo spôsobiť požiar vo vašom vozidle.

Požiar vozidla by mohol spôsobiť náraz alebo zranenie.

Vo vozidle používajte iba originálnu zostavu vysokonapäťovej batérie Honda alebo jej ekvivalent.

Úpravy

Neupravujte vozidlo spôsobom, ktorý môže ovplyvniť jeho riadenie, stabilitu alebo spoľahlivosť, ani neinštalujte diely a príslušenstvo, ktoré nie sú od spoločnosti Honda a mohli by mať podobné účinky.

Aj drobné úpravy systémov vozidla môžu mať vplyv na celkový výkon vozidla. Vždy dbajte na to, aby bolo vybavenie správne nainštalované a udržiavané, a nevykonávajte žiadne úpravy vozidla a jeho systémov, ktoré by mohli spôsobiť nesúlad vášho vozidla s predpismi vašej krajiny alebo miestnymi predpismi.

Palubný diagnostický port (konektor OBD-II/SAE J1962), nainštalovaný v tomto vozidle, je určený na používanie so zariadeniami na diagnostiku systému automobilu alebo inými zariadeniami schválenými spoločnosťou Honda. Používanie iných typov zariadení môže nepriaznivo ovplyvniť elektronické systémy vozidla alebo ovplyvniť ich fungovanie, čo môže mať za následok poruchu systému, vybitie akumulátora alebo iné neočakávané problémy.

Neupravujte ani sa nepokúšajte opravovať vysokonapäťové hybridné napájacie systémy vášho vozidla alebo inak upravovať elektrické systémy vozidla. Demontáž alebo úprava elektrického zariadenia môže mať za následok haváriu alebo požiar.

Ak budete niekedy potrebovať vymeniť vysokonapäťovú batériu vo vozidle po uplynutí záruky, dôrazne odporúčame používať iba originálnu zostavu vysokonapäťovej batérie Honda. Originálne zostavy vysokonapäťovej batérie Honda sú navrhnuté tak, aby spolupracovali s hybridným systémom elektrického napájania vozidla, a boli navrhnuté, skonštruované a vyrobené tak, aby sa predišlo nadmernému nabíjaniu. Neoriginálne zostavy vysokonapäťovej batérie nemusia byť podobne navrhnuté, skonštruované a vyrobené a inštalácia takýchto zostáv by mohla viesť k nadmernému nabíjaniu, požiarom, strate napájania alebo iným podmienkam, ktoré by mohli zvýšiť pravdepodobnosť havárie alebo zranenia.

Príslušenstvo a úpravy

Správne nainštalované mobilné telefóny, alarmy, vysielачky, rádiové antény a audiosystémy s malým výkonom by nemali narušať počítačom riadené systémy vozidla (napríklad airbagy a protiblokovací brzdový systém).

Na zaistenie správnej prevádzky vozidla odporúčame používať originálne príslušenstvo od spoločnosti Honda.

Zvládanie neočakávaných situácií

Táto kapitola opisuje ako zvládať neočakávané problémy.

Nástroje

Typy nástrojov.....590

Ak dostanete defekt

Dočasná oprava pneumatiky s defektom591

Manipulácia so zdvíhačom.....604

System napájania sa nespustí

Kontrola postupu.....605

Ak je slabá batéria diaľkového ovládača

bezklúčového otvárania606

Núdzové vypnutie systému napájania.....607

Ak je 12-voltová batéria vybitá

Postup štartovania pomocou štartovacích káblov608

Radiaca páka sa nedá pohnúť.....610

Prehrievanie

Ako zvládnuť prehrievanie.....611

Indikátor, rozsvieti sa/bliká

Ak sa zobrazí indikátor nízkeho tlaku oleja.....613

Ak sa rozsvieti indikátor systému nabíjania

12-voltového akumulátora613

Ak sa rozsvieti alebo bliká indikátor poruchy.....614

Ak sa rozsvieti alebo bliká indikátor brzdového

systemu (červený).....615

Ak sa rozsvieti indikátor systému elektrického

posilňovača riadenia (EPS).....616

Ak sa rozsvieti alebo bliká indikátor brzdového

systemu (červený) a súčasne sa rozsvieti indikátor

brzdového systému (oranžový).....617

Ak sa rozsvieti alebo začne blikáť indikátor

nízkeho tlaku v pneumatikách/systemu

výstrahy poklesu tlaku v pneumatikách.....618

Ak sa rozsvieti symbol nízkej hladiny oleja.....619

Ak sa rozsvieti indikátor Power System.....619

Poistky

Umiestnenie poistiek.....620

Kontrola a výmena poistiek.....625

Núdzové odtahovanie.....626

Ak nemôžete odomknúť dverka otvoru na

doplňanie paliva.....627

Ak nemôžete otvoriť dvere batožinového

priestoru.....629

Typy nástrojov

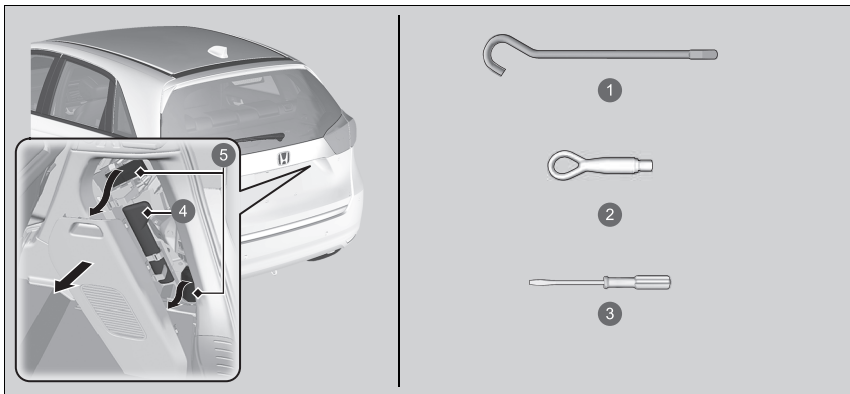

- 1 Tyč rukoväti zdviháka*
- 2 Odpojiteľný ťažný hák
- 3 Plochý skrutkovač
- 4 Taška s náradím
- 5 Súprava na opravu pneumatiky

Typy nástrojov

Nástroje sú uložené v batožinovom priestore.

Dočasná oprava pneumatiky s defektom

Ak sa v pneumatike nachádza veľký rez alebo je inak zásadne poškodená, bude potrebné vozidlo odtiahnuť. Ak je v pneumatike malý otvor defektu (napríklad v dôsledku zapichnutia klinca), môžete použiť súpravu na dočasnú opravu, aby ste sa mohli dopraviť do najbližšieho servisu a nechať si pneumatiku natrvalo opraviť.

Ak dostanete defekt počas jazdy, uchopte pevne volant a postupným brzdením znížte rýchlosť. Potom zastavte na bezpečnom mieste.

1. Zaparkujte s vozidlom na pevnom a rovnom povrchu, ktorý nie je šmyklavý, a zatiahnite parkovaciu brzdu.
2. Preradte prevodovku do polohy **P**.
3. Zapnite výstražné svetlá a nastavte režim napájania do polohy VOZIDLO VYPNUTÉ (ZÁMOK).

Dočasná oprava pneumatiky s defektom

Táto súprava by sa nemala používať v nasledujúcich prípadoch. Namiesto toho sa obráťte na predajcu alebo asistenčnú službu a požiadajte o odtiahnutie vozidla.

- Uplynula doba použiteľnosti utesňovacej hmoty pneumatiky.
- Je prepichnutých viac pneumatík.
- Defekt/rez je väčší ako 4 mm.
- Je poškodená bočná stena pneumatiky alebo sa defekt nachádza mimo kontaktnej plochy.

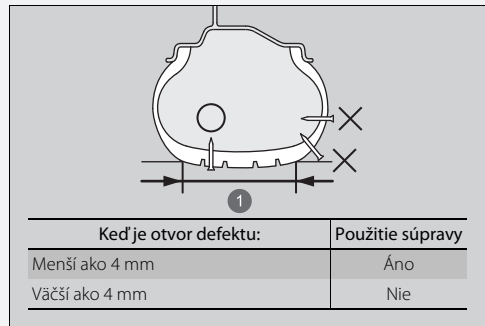

1 Kontaktná plocha

- Poškodenie vzniklo v dôsledku jazdy s extrémne podhustenými pneumatikami.
- Pneumatika nesedí na ráfe kolesa.
- Ráf je poškodený.

Nevytahujte kliniec ani skrutku, ktorá prerazila pneumatiku. Ak ich vytiahnete z pneumatiky, môže sa stať, že pneumatiku nebudete môcť opraviť pomocou súpravy.

■ Príprava na dočasnú opravu pneumatiky s defektom

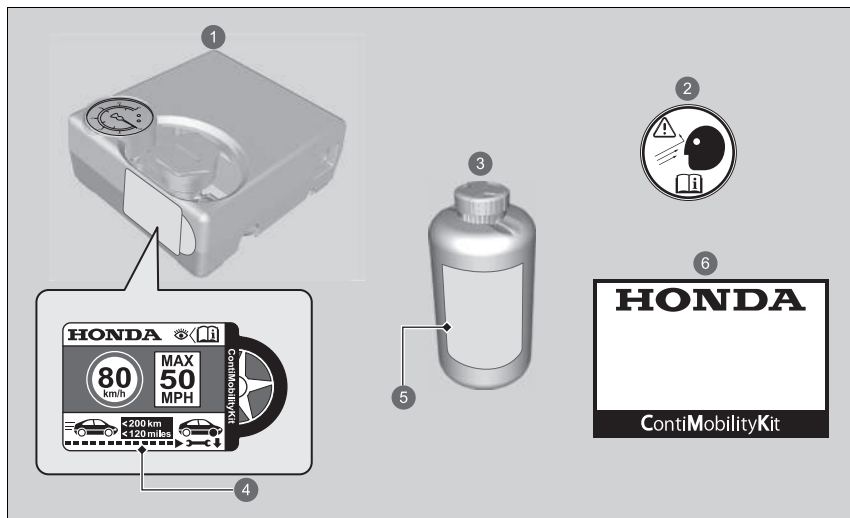

- 1 Vzduchový kompresor
- 2 Nálepka na koleso
- 3 Flaša s utesňovacou hmotou
- 4 Nálepka rýchlostného obmedzenia
- 5 Dátum expirácie
- 6 Manipulačná príručka

▶▶ Príprava na dočasnú opravu pneumatiky s defektom

Štítok s obmedzením rýchlosti sa nachádza na boku dočasnej súpravy na opravu pneumatík.

Keď vykonávate dočasnú opravu, dôkladne si prečítajte návod na použitie, ktorý sa dodáva spolu so súpravou.

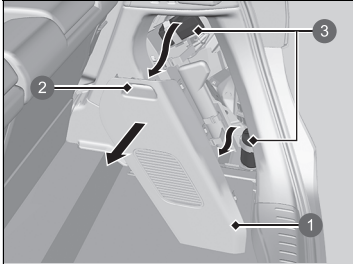

- ❶ Veko
- ❷ Rukoväť
- ❸ Súprava na opravu pneumatiky

1. Opatrným potiahnutím za rukoväť odstráňte kryt na pravej strane batožinového priestoru a vyberte z neho súpravu.
2. Položte súpravu čelnou stranou nahor na rovnú zem v blízkosti pneumatiky s defektom v dostatočnej vzdialenosti od premávky. Súpravu nekladte na jej bočnú stranu.

■ Vytlačenie utesňovacej hmoty a vzduchu

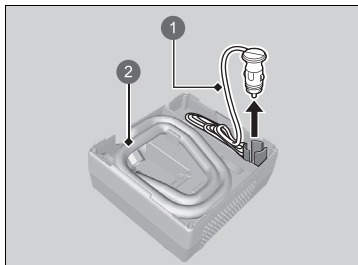

- 1 Pripájací kábel
- 2 Hadica vzduchového kompresora

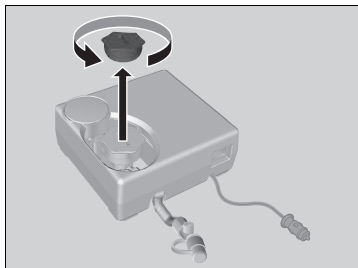

1. Vyberte hadicu vzduchového kompresora a odpojte pripájací kábel zo zadnej strany vzduchového kompresora.

2. Odstráňte uzáver zo vzduchového kompresora.

►► Vytlačenie utesňovacej hmoty a vzduchu

⚠ VÝSTRAHA

Hmota na utesnenie pneumatiky obsahuje látky, ktoré sú škodlivé a ktorých požitie môže viesť k smrti.

V prípade náhodného požitia nevyvolávajte zvracanie. Vypite veľké množstvo vody a okamžite vyhľadajte lekársku pomoc.

V prípade kontaktu s pokožkou alebo očami vypláchnite zasiahnuté miesto studenou vodou a podľa potreby vyhľadajte lekára.

Fľašu s utesňovacou hmotou uchovávajte na miestach mimo dosahu detí.

Pri nízkych teplotách nemusí utesňovacia hmota ľahko vytekať.

V takom prípade ju pred použitím zohrejte tak, že fľašu ponecháte v priestore pre cestujúcich.

Utesňovacia hmota môže natrvalo znečistiť odev a iné materiály. Počas manipulácie s utesňovacou hmotou postupujte opatrne a všetky rozliate zvyšky hmoty ihneď poutierajte.



3. Flašu dobre pretrepte.

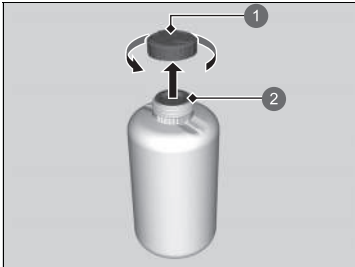

- 1 Uzáver fľaše
- 2 Neodstránený

4. Odstráňte uzáver fľaše.

► Neodstraňujte utesnený kryt.

☒ Vytlačenie utesňovacej hmoty a vzduchu

Po vstreknutí utesňovacej hmoty neodstraňujte prázdnu fľašu.

Požiadajte predajcu spoločnosti Honda o náhradnú fľašu s utesňovacou hmotou a správnu likvidáciu prázdnej fľaše.

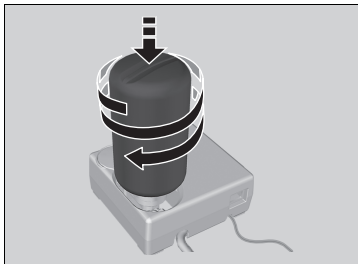

5. Naskrutkujte utesnenú fľašu na vzduchový kompresor.

► Fľašu pevne naskrutkujte tak, aby sa neuvoľnila.

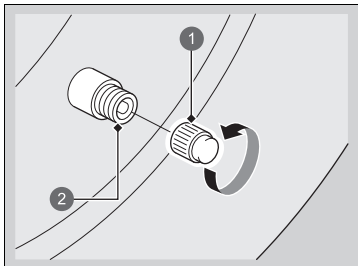

6. Odskrutkujte uzáver ventilu.

1 Ventilový uzáver

2 Ventil

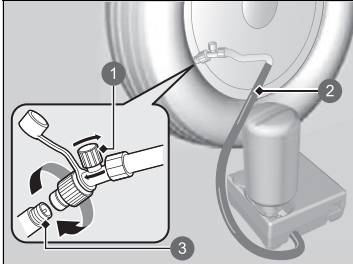

- 1 Vzduchový ventil
- 2 Hadica vzduchového kompresora
- 3 Ventil

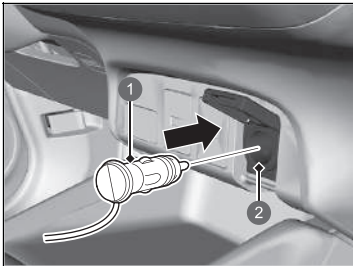

- 1 Zástrčka
- 2 Napájacia zásuvka príslušenstva

7. Naskrutkujte hadicu vzduchového kompresora na ventil pneumatiky.
 ► Skontrolujte, či je vzduchový ventil zatvorený a vzduchový kompresor je vypnutý.

8. Pripojte kompresor k napájacej zásuvke príslušenstva.
 ► **Napájacia zásuvka príslušenstva** Str. 231
9. Zapnite systém napájania vozidla.
 ► **Plynný oxid uhoľnatý** Str. 101

► Vytlačenie utesňovacej hmoty a vzduchu

⚠ VÝSTRAHA

Pri používaní motora s vozidlom v uzavretom alebo čiastočne uzavretom priestore môže dôjsť k rýchlemu nahromadeniu oxidu uhľnatého.

Vdychovanie tohto bezfarebného plynu bez zápachu môže spôsobiť bezvedomie a dokonca aj smrť.

Motor naštartujte len na zabezpečenie napájania vzduchového kompresora a len v exteriéri.

Pri pripájaní hadice vzduchového kompresora vypnite vzduchový kompresor.

Z aktivovaného vzduchového kompresora budete počuť zvuk motora. Je to normálne.

Ak nedosiahnete špecifikovaný tlak do 10 minút, pneumatika môže byť príliš poškodená na to, aby bolo možné na jej opravu použiť túto súpravu, a vozidlo bude potrebné odtiahnuť.

Ak chcete zmerať tlak vzduchu pomocou tlakomera, najprv vypnite vzduchový kompresor.

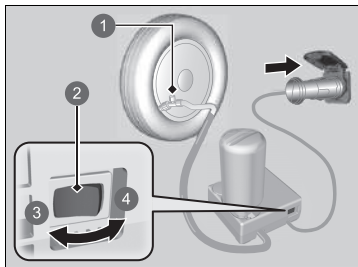

- 1 Vzduchový ventil
- 2 Spínač
- 3 OFF (Vyp.)
- 4 ON (Zap.)

10. Zapnite vzduchový kompresor a nahustite pneumatiku na špecifikovaný tlak vzduchu.
 - ▶ Kompresor začne pneumatiku plniť utesňovacou hmotou a vzduchom.
 - ▶ Prečítajte si štítok na stĺpiku dverí na strane vodiča, na ktorom sú uvedené informácie o predpísanom tlaku.
11. Po dosiahnutí špecifikovaného tlaku vzduchu vypnite kompresor.
 - ▶ Skontrolujte tlakomer na vzduchovom kompresore.
 - ▶ Pri nadmernom nafúknutí uvoľnite vzduch otočením vzduchového ventilu. Dávajte pozor, aby ste nevyliali žiadnu utesňovaciu hmotu.
12. Odpojte konektor z napájacej zásuvky pre príslušenstvo.
13. Odskrutkujte hadicu vzduchového kompresora z ventilu pneumatiky. Nasadte uzáver na hadicu.
 - ▶ Ak je hadica odpojená, dávajte pozor, aby ste nevyliali žiadnu utesňovaciu hmotu. Všetky rozliate zvyšky hmoty poutierajte.

▶▶ Vytlačenie utesňovacej hmoty a vzduchu

Ak požiadate predajcu Honda alebo službu cestnej asistencie o výmenu alebo opravu vypustenej pneumatiky, informujte o použití utesňovacieho prostriedku pre pneumatiky.

Tento vzduchový kompresor je určený pre automobilovú pneumatiku. Skontrolujte prosím nasledovné skutočnosti:

- Na napájanie kompresora možno použiť len napájaciu zásuvku pre príslušenstvo s jednosmerným napätím 12 voltov.
- Kompresor súpravy na dočasnú opravu pneumatiky nepoužívajte dlhšie než 15 minút. Kompresor sa môže prehriať a trvalo poškodiť. Pri neprerušovanom používaní kompresora ho nechajte vychladnúť.

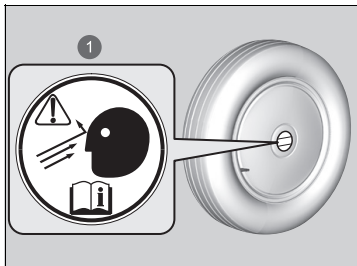

1 Nálepka na koleso

14. Nalepte nálepku na plochý povrch kolesa.
 - Povrch kolesa musí byť čistý, aby sa nálepka pevne prilepila.
15. Súpravu na opravu pneumatík uschovávajte v batožinovom priestore.
 - Neodstraňujte fľašku s utesňovacou hmotou zo vzduchového kompresora.

Rozloženie utesňovacej hmoty v pneumatike

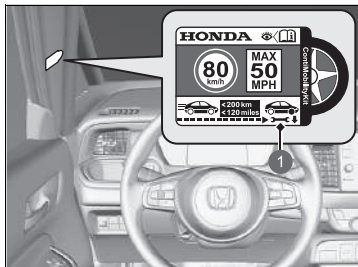

- 1 Nálepka rýchlostného obmedzenia

1. Nalepte nálepku rýchlostného obmedzenia na znázornené miesto.
2. Jazdite s vozidlom približne 10 minút alebo 3 až 10 kilometrov.
▶ Neprekračujte rýchlosť 80 km/h.
3. Odstavte vozidlo na bezpečnom mieste.

Rozloženie utesňovacej hmoty v pneumatike

⚠ VÝSTRAHA

Pri používaní motora s vozidlom v uzavretom alebo čiastočne uzavretom priestore môže dôjsť k rýchlemu nahromadeniu oxidu uhoľnatého.

Vdychovanie tohto bezfarebného plynu bez zápachu môže spôsobiť bezvedomie a dokonca aj smrť. Motor naštartujte len na zabezpečenie napájania vzduchového kompresora a len v exteriéri.

Prečítajte si štítok na stĺpiku dverí na strane vodiča, na ktorom sú uvedené informácie o predpísanom tlaku.

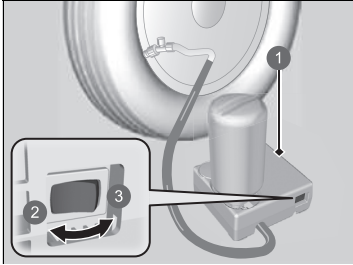

- ❶ Vzduchový kompresor
- ❷ OFF (Vyp.)
- ❸ ON (Zap.)

4. Znova skontrolujte tlak vzduchu pomocou merača na vzduchovom kompresore.
 - Pri kontrole tlaku vzduchu nezapínajte vzduchový kompresor.
5. Ak je tlak vzduchu
 - Menej než 130 kPa (1,3 bar): Nepridávajte vzduch a nepokračujte v jazde. Defekt je príliš vážny. Zavolajte pomoc a nechajte vozidlo odtiahnuť.
 - **Núdzové odťahovanie** Str. 626
 - Špecifikovaný tlak vzduchu (prečítajte si informácie na štítku na stĺpiku dverí na strane vodiča) alebo vyšší. Pokračujte v jazde až do najbližšieho autoservisu. Neprekračujte rýchlosť 80 km/h.
 - Vyšší ako 130 kPa (1,3 bar), ale nižší ako určený tlak vzduchu (pozrite si štítok na stĺpiku dverí vodiča): Nahustite pneumatiku na predpísaný tlak vzduchu.
 - **Hustenie nedostatočne nahustenej pneumatiky** Str. 602

Opakujte kroky 2 až 4, kým neprídete do najbližšieho autoservisu. Neprekračujte rýchlosť 80 km/h.

 - Vzdialenosť do najbližšieho autoservisu musí byť do 200 kilometrov.
6. Zbalte a správne uložte súpravu.

■ Hustenie nedostatočne nahustenej pneumatiky

Súpravu je možné použiť na nahustenie nedostatočne nahustenej pneumatiky, ktorá nemá defekt.

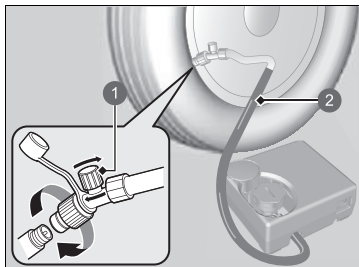

- 1 Vzduchový ventil
- 2 Hadica

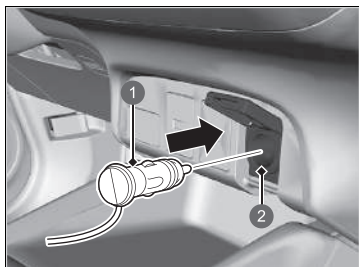

- 1 Zástrčka
- 2 Napájacia zásuvka príslušenstva

1. Vyberte vzduchový kompresor z batožinového priestoru.
2. Položte súpravu čelnou stranou nahor na rovnú zem v blízkosti pneumatiky s defektom v dostatočnej vzdialenosti od premávky. Súpravu nekladte na jej bočnú stranu.
3. Odpojte uzáver ventilu.
4. Pripojte hadicu k drieku ventilu pneumatiky. Zaskrutkujte spoj, až kým nie je pevne dotiahnutý.

5. Pripojte kompresor k napájacej zásuvke príslušenstva.
 - Dávajte pozor, aby ste kábel neprivreli do dverí alebo okna.
 - **Napájacia zásuvka príslušenstva** Str. 231
6. Zapnite systém napájania vozidla.
 - **Plynný oxid uhoľnatý** Str. 101

►► Hustenie nedostatočne nahustenej pneumatiky

⚠ VÝSTRAHA

Pri používaní motora s vozidlom v uzavretom alebo čiastočne uzavretom priestore môže dôjsť k rýchlemu nahromadeniu oxidu uhoľnatého.

Vdychovanie tohto bezfarebného plynu bez zápachu môže spôsobiť bezvedomie a dokonca aj smrť. Motor naštartujte len na zabezpečenie napájania vzduchového kompresora a len v exteriéri.

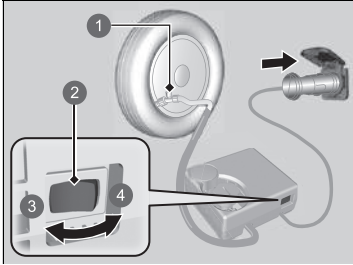

- ❶ Vzduchový ventil
- ❷ Spínač
- ❸ OFF (Vyp.)
- ❹ ON (Zap.)

7. Zapnite tlačidlo vzduchového kompresora a nahustite pneumatiku.
 - Kompresor začne tlačiť vzduch do pneumatiky.
 - Ak ste spustili systém napájania, počas hustenia pneumatiky ho nechajte naštartovaný.
8. Nahustite pneumatiku na predpísaný tlak vzduchu.
9. Vypnite súpravu.
 - Skontrolujte tlakomer na vzduchovom kompresore.
 - Ak je pneumatika prehustená, otočte vzduchový ventil na vypustenie nadmerného vzduchu.
10. Vypnite systém napájania a odpojte vzduchový kompresor z napájacej zásuvky príslušenstva.
11. Odskrutkujte hadicu vzduchového kompresora z drieku ventilu pneumatiky. Nainštalujte ventilový uzáver.
12. Vzduchový kompresor uchovávajte v batožinovom priestore.

►► Hustenie nedostatočne nahustenej pneumatiky

POZNÁMKA

Kompresor súpravy na dočasnú opravu pneumatiky nepoužívajte dlhšie než 15 minút. Kompresor sa môže prehriať a trvalo poškodiť.

Na vozidle sa nachádzajú zdvíhacie body podľa nákresu.
Pred výmenou pneumatík sa obráťte na predajcu.

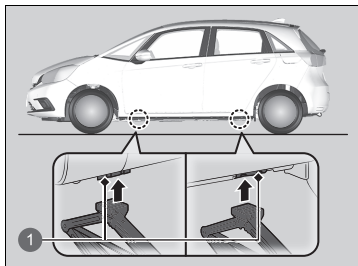

1 Zdvíhacie body



Kontrola postupu

Keď sa indikátor  (Pripravený) nerozsvieti a indikátor  sa nezobrazuje v rozhraní s informáciami pre vodiča, skontrolujte nasledujúce položky a vykonajte príslušné kroky.

» Kontrola postupu



Ak musíte ihneď naštartovať vozidlo, použite pomocné vozidlo alebo pomocný akumulátor na štart pomocou štartovacích káblov.

➤ **Ak je 12-voltová batéria vybitá** Str. 608

Kontrolný zoznam	Stav	Čo robiť
Skontrolujte, či sa v rozhraní s informáciami pre vodiča rozsvieti príslušný indikátor.	Zobrazí sa ikona  . Zobrazí sa ikona  . ► Uistite sa, že sa diaľkový ovládač bezkľúčového otvárania nachádza v prevádzkovom dosahu.	➤ Výstražné a informačné hlásenia rozhrania s informáciami pre vodiča Str. 125 ➤ Ak je slabá batéria diaľkového ovládača bezkľúčového otvárania Str. 606
Skontrolujte jas interiérových svetiel.	Indikátor  (Systém napájania) sa rozsvieti. Interiérové svetlá sú tlmené alebo sa vôbec nezapnú. Interiérové svetlá sa normálne zapnú.	Nechajte vozidlo skontrolovať predajcovi. Nechajte 12-voltový akumulátor skontrolovať predajcovi. Skontrolujte všetky poistky alebo nechajte vozidlo skontrolovať predajcovi. ➤ Kontrola a výmena poistiek Str. 625
Skontrolujte polohu radenia.	Nie je zaradený prevod P .	➤ Kontrola a výmena poistiek Str. 625 Preradte prevodovku do polohy P .
Skontrolujte postup spustenia systému napájania. Postupujte podľa pokynov a skúste znova spustiť systém napájania.		➤ Zapnutie napájania Str. 397
Skontrolujte indikátor systému imobilizéra.	Keď indikátor systému imobilizéra bliká, systém napájania nemožno zapnúť.	➤ Indikátor systému imobilizéra Str. 118

Ak nie je možné zapnúť systém napájania po kontrole všetkých položiek v zozname vyššie, nechajte vozidlo skontrolovať predajcom.

Ak je slabá batéria diaľkového ovládača bezklúčového otvárania

Ak zaznie zvuková signalizácia, v rozhraní s informáciami pre vodiča sa zobrazí , bliká tlačidlo **POWER** a indikátor  (pripravené) sa nerozsvieti. Zapnite systém napájania nasledovne:

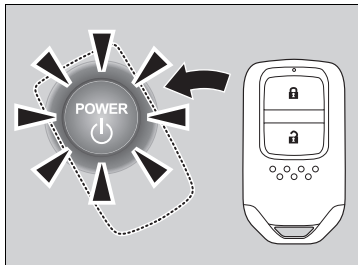

1. Dotknite sa stredu tlačidla **POWER** s logom **H** na diaľkovom ovládači bezklúčového otvárania, keď bliká daný indikátor tlačidla **POWER**. Tlačidlá na diaľkovom ovládači bezklúčového otvárania by mali smerovať k vám.

► Tlačidlo **POWER** bude blikáť približne 30 sekúnd.

2. Stlačte brzdový pedál a stlačte tlačidlo **POWER** do 10 sekúnd po tom, ako zaznie zvuková signalizácia a indikátor tlačidla **POWER** prestane blikáť a ostane svietiť.

► Ak nestlačíte pedál, režim sa zmení na **ACCESSORY (PRÍSLUŠENSTVO)**.

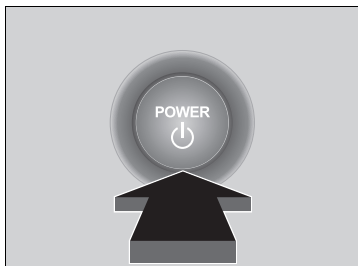

Núdzové vypnutie systému napájania

Tlačidlo **POWER** možno použiť na vypnutie systému napájania v prípade núdzovej situácie – dokonca aj počas jazdy. Ak musíte vypnúť systém napájania, použite jeden z nasledujúcich postupov:

- Stlačte a približne dve sekundy podržte stlačené tlačidlo **POWER**.
- Trikrát silno stlačte tlačidlo **POWER**.

Volant sa nezamkne.

Keď sa systém napájania zastaví, režim napájania sa prepne na ACCESSORY (PRÍSLUŠENSTVO).

Ak chcete zmeniť režim na VEHICLE OFF (VOZIDLO VYPNUTÉ), po úplnom zastavení vozidla preradte prevodovku do polohy **[P]**. Potom stlačte tlačidlo **POWER** dvakrát bez stlačenia brzdového pedála.

☒ Núdzové vypnutie systému napájania

Nestláčajte tlačidlo **POWER** počas jazdy, ak nie je absolútne nevyhnutné vypnúť systém napájania. Ak stlačíte tlačidlo **POWER** počas jazdy, zaznie zvuková signalizácia.

Postup štartovania pomocou štartovacích káblov

Vypnite napájanie elektrických zariadení, napríklad audiosystému a svetiel. Vypnite systém napájania a potom otvorte kapotu.

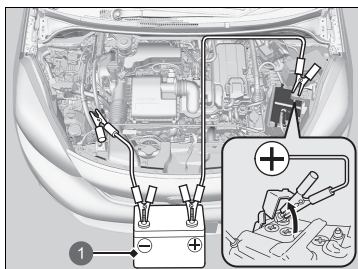

1 Pomocný akumulátor

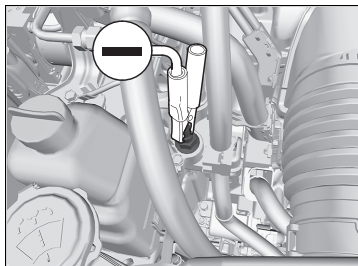

1. Otvorte kryt kladnej \oplus svorky 12-voltového akumulátora vozidla.
2. Pripojte prvý štartovací kábel k svorke \oplus 12-voltového akumulátora vášho vozidla.
3. Pripojte druhý koniec prvého štartovacieho kábla k svorke \oplus pomocného akumulátora.
 - ▶ Používajte iba 12-voltový pomocný akumulátor.
 - ▶ Ak na nabíjanie 12-voltového akumulátora používate nabíjačku automobilových akumulátorov, vyberte nižšie nabíjacie napätie ako 15 V. Informácie o správnom nastavení nájdete v návode na používanie nabíjačky.
4. Pripojte druhý štartovací kábel k svorke \ominus pomocnej batérie.
5. Pripojte druhý koniec štartovacieho kábla k skrutke (pozrite obrázok). Nepripájajte tento štartovací kábel k žiadnej inej časti vozidla.
6. Ak je vozidlo pripojené k inému vozidlu, naštartujte motor pomocného vozidla a jemne zvýšte jeho otáčky.
7. Pokúste sa naštartovať motor vozidla. Ak sú jeho otáčky pomalé, skontrolujte, či majú štartovacie káble dobrý kontakt medzi kovovými časťami.

▶ Ak je 12-voltová batéria vybitá

⚠ VÝSTRAHA

V prípade nedodržania správneho postupu môže 12-voltový akumulátor vybuchnúť a vážne zraniť okolostojace osoby.

Všetky zdroje isker, plamene a dymiace materiály musia byť v bezpečnej vzdialenosti od 12-voltového akumulátora.

POZNÁMKA

Ak je 12-voltový akumulátor vystavený extrémnemu chladu, elektrolyt vnútri môže zamrznúť. Pri pokuse o naštartovanie pomocou štartovacích káblov so zamrznutým akumulátorom môže dôjsť k prasknutiu 12-voltového akumulátora.

Bezpečne pripojte svorky štartovacích káblov, aby sa nezošmykli pri vibráciách motora. Dávajte aj pozor, aby sa štartovacie káble nezamotali a konce káblov sa vzájomne nedotkli pri pripájaní alebo odpájaní.

Výkon 12-voltového akumulátora sa znižuje v chladných podmienkach a môže zabrániť naštartovaniu motora.

■ Čo robiť po naštartovaní motora

Keď motor vozidla naštartoval, odpojte štartovacie káble v nasledujúcom poradí.

1. Odpojte štartovací kábel od skrutky vo vozidle.
2. Odpojte druhý koniec štartovacieho kábla od svorky \ominus pomocnej batérie.
3. Odpojte štartovací kábel od svorky \oplus 12-voltovej batérie vášho vozidla.
4. Odpojte druhý koniec štartovacieho kábla od svorky \oplus pomocného akumulátora.

Nechajte vozidlo skontrolovať v najbližšom servise alebo predajcovi.

☒ Čo robiť po naštartovaní motora

Po opätovnom pripojení 12-voltového akumulátora a zapnutí systému napájania sa môžu rozsvietiť indikátory adaptívneho tempomatu (ACC) s funkciou sledovania vozidiel pri nízkych rýchlostiach, systému asistenta stability vozidla (VSA), vypnutia systému VSA, nízkeho tlaku v pneumatikách/systému výstrahy poklesu tlaku v pneumatikách a indikátor bezpečnostnej podpory (oranžový) spolu so zobrazením hlásenia na ukazovateli. Prejdite krátku vzdialenosť rýchlosťou vyššou ako 20 km/h. Indikátor by mal zhasnúť. Ak hlásenie nezmizne, nechajte vozidlo skontrolovať u predajcu.

Radiaca páka sa nedá pohnúť

Ak nemôžete posunúť radiacu páku z polohy **P**, postupujte podľa pokynov uvedených nižšie.

Uvoľnenie zámku

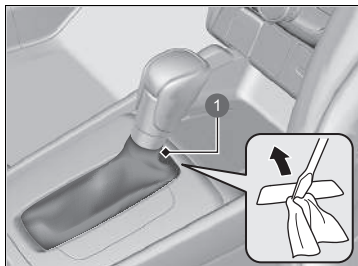

1 Kryt

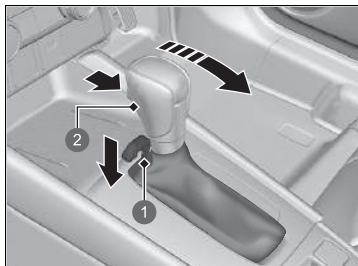



- 1 Otvor uvoľnenia zámku radenia
2 Tlačidlo uvoľnenia

1. Zatiahnite parkovaciu brzdu.
2. Vytiahnite zabudovaný kľúč z diaľkového ovládača bezkľúčového otvárania.
3. Obaľte hrot malého skrutkovača s plochou hlavou handričkou. Zasuňte ho do krytu, ako je znázornené na obrázku, a kryt odstráňte.

4. Vložte do otvoru uvoľnenia zámku radenia kľúč.
5. Zatlačte na kľúč smerom nadol, súčasne stlačajte tlačidlo uvoľnenia radiacej páky a preradte radiacu páku do polohy **N**.
▶ Zámok je uvoľnený. Nechajte radiacu páku čo najskôr skontrolovať predajcovi.

Ako zvládnuť prehrievanie

Symptómy prehrievania sú nasledovné:

- V rozhraní s informáciami pre vodiča sa zobrazí hlásenie .
- V rozhraní s informáciami pre vodiča sa zobrazí hlásenie .
- Z priestoru motora uniká para alebo jemné kvapôčky.

V rozhraní s informáciami pre vodiča sa zobrazí hlásenie .

Indikátor  sa zobrazí v rozhraní s informáciami pre vodiča, keď je teplota systému napájania vysoká.

⚠ Výstražné a informačné hlásenia rozhrania s informáciami pre vodiča Str. 125

1. Zaparkujte vozidlo na bezpečnom mieste.
 - ▶ Preradte do polohy **P** a aktivujte parkovaciu brzdu. Vypnite všetko príslušenstvo a zapnite výstražné svetlá.
2. Nechajte režim napájania v polohe ZAPNUTÉ a počkajte, kým hlásenie nezmizne.
 - ▶ Ak sa hlásenie neprestane zobrazovať, nechajte vozidlo skontrolovať predajcovi.

V rozhraní s informáciami pre vodiča sa zobrazí hlásenie .

■ Čo je potrebné urobiť ako prvé

1. Okamžite zastavte vozidlo na bezpečnom mieste.
2. Vypnite všetko príslušenstvo a zapnite výstražné svetlá.
 - ▶ **Ak neuniká para ani jemné kvapôčky:** Nechajte motor bežať a otvorte kapotu.
 - ▶ **Ak uniká para alebo jemné kvapôčky:** Vypnite motor a počkajte, kým jav nezmizne. Potom otvorte kapotu.

⚠ Ako zvládnuť prehrievanie

⚠ VÝSTRAHA

Para a spříška kvapiek z prehriateho motora vás môžu vážne opariť.

Neotvárajte kapotu, ak spod nej vychádza para.

POZNÁMKA

V prípade pokračovania v jazde s indikátorom  v rozhraní s informáciami pre vodiča môže dôjsť k poškodeniu motora.

■ Čo je potrebné urobiť ďalej

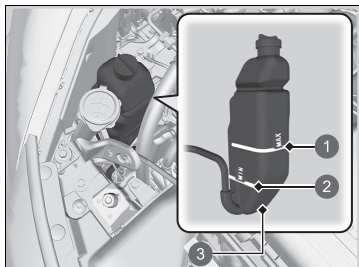

- 1 MAX
- 2 MIN
- 3 Rezervná nádrž

■ Čo je potrebné urobiť nakoniec

Po dostatočnom ochladení motora zapnite systém napájania.

Ak sa indikátor  nezobrazí, pokračujte v jazde. Ak sa znova zobrazí, požiadajte predajcu o opravu.

1. Skontrolujte, či je ventilátor chladenia v prevádzke, a vypnite systém napájania, keď zmizne indikátor  v rozhraní s informáciami pre vodiča.

► Ak ventilátor chladenia nepracuje, okamžite vypnite systém napájania.

2. Keď motor vychladne, skontrolujte hladinu chladiacej kvapaliny a skontrolujte, či zo súčasti chladiaceho systému neuniká kvapalina.

► Ak je nízka hladina chladiacej kvapaliny v rezervnej nádržke, dolievajte chladiacu kvapalinu, kým hladina nedosiahne značku **MAX**.

► Ak v rezervnej nádrži nie je žiadna chladiaca kvapalina, skontrolujte, či je chladič chladný. Zakryte uzáver chladiča hrubou tkaninou a otvorte ho. V prípade potreby pridajte chladiacu kvapalinu až po základňu plniaceho hrdla a založte uzáver späť.

►► Ako zvládnuť prehrievanie

⚠ VÝSTRAHA

Ak odmontujete uzáver chladiča, keď je motor horúci, môže vystreknúť chladiaca kvapalina, ktorá vás môže vážne opariť.

Pred odmontovaním uzáveru chladiča nechajte vždy motor a chladič vychladnúť.

Ak vyteká chladiaca kvapalina, obráťte sa na predajcu kvôli oprave.

Ako núdzový/dočasný prostriedok použite výlučne vodu. Nechajte predajcu prepláchnuť systém čo najskôr vhodnou nemrznúcou kvapalinou.

Ak sa zobrazí indikátor nízkeho tlaku oleja



■ Dôvody zobrazenia výstrahy

Rozsvieti sa, keď je nízky tlak motorového oleja.

■ Čo robiť hneď po zobrazení výstrahy

1. Okamžite s vozidlom zaparkujte na rovnej ploche na bezpečnom mieste.
2. V prípade potreby zapnite výstražné svetlá.

■ Čo robiť po zaparkovaní vozidla

1. Vypnite systém napájania a nechajte ho tak približne tri minúty.
2. Otvorte kapotu a skontrolujte hladinu oleja.
 - ▶ Podľa potreby doplňte olej.
 - ▶ **Kontrola oleja** Str. 547
3. Naštartujte motor a skontrolujte výstrahu o nízkom tlaku oleja.
 - ▶ Výstraha zmizne: Môžete znova jazdiť.
 - ▶ Výstraha nezmizne do 10 sekúnd: Okamžite vypnite systém napájania, obráťte sa na predajcu a požiadajte ho o opravu.

Ak sa rozsvieti indikátor systému nabíjania 12-voltového akumulátora



■ Dôvody rozsvietenia indikátora

Rozsvieti sa, keď sa 12-voltový akumulátor nenabíja.

■ Čo robiť po rozsvietení indikátora

Zastavte na bezpečnom mieste a nechajte vozidlo ihneď skontrolovať predajcovi.

» Ak sa zobrazí indikátor nízkeho tlaku oleja

POZNÁMKA

Spustenie motora s nízkym tlakom oleja môže takmer okamžite spôsobiť jeho vážne mechanické poškodenie.

» Ak sa rozsvieti indikátor systému nabíjania 12-voltového akumulátora

Ak potrebujete na chvíľu zastaviť, nevypínajte systém napájania. Systém napájania používa na naštartovanie 12-voltový akumulátor. Ak systém napájania vypnete, kým tento indikátor svieti, pravdepodobne nebude možné znovu zapnúť systém napájania.

Ak sa rozsvieti alebo bliká indikátor poruchy



■ Dôvody rozsvietenia alebo blikania indikátora

- Rozsvieti sa v prípade, ak nastal problém so systémom riadenia emisií motora.
- Bliká, keď sa zistí chybné zapálenie motora.

■ Čo robiť po rozsvietení indikátora

Nejazdite vysokou rýchlosťou a bezodkladne nechajte vozidlo skontrolovať u predajcu.

■ Čo robiť, keď indikátor bliká

Zaparkujte vozidlo na bezpečnom mieste bez horľavých látok a počkajte s vypnutým motorom minimálne 10 minút alebo viac, kým motor vychladne.

►► Ak sa rozsvieti alebo bliká indikátor poruchy

POZNÁMKA

Ak jazdíte s rozsvieteným indikátorom poruchy, systém riadenia emisií a motor sa môžu poškodiť.

Ak po naštartovaní motora začne znova blikáť indikátor poruchy, dopravte vozidlo k najbližšiemu predajcovi maximálnou rýchlosťou 50 km/h. Nechajte vozidlo skontrolovať.

Ak sa rozsvieti alebo bliká indikátor brzdového systému (červený)



■ Dôvody rozsvietenia indikátora

- Hladina brzdovej kvapaliny je nízka.
- Brzdový systém má poruchu.

■ Čo robiť po rozsvietení indikátora počas jazdy

Stlačte jemne brzdový pedál, aby ste skontrolovali jeho tlak.

- Ak je normálny, skontrolujte hladinu brzdovej kvapaliny, keď najbližšie zastavíte.
- Ak nie je normálny, ihneď konajte. V prípade potreby podradte, aby sa vozidlo spomalilo rekuperačným brzdením.

■ Dôvody blikania indikátora

- Vyskytol sa problém so systémom elektrickej parkovacej brzdy.

■ Čo robiť, keď indikátor bliká

- – Nepoužívajte parkovaciu brzdú a nechajte vozidlo ihneď skontrolovať predajcovi.

▶▶ Ak sa rozsvieti alebo bliká indikátor brzdového systému (červený)

Nechajte vozidlo okamžite opraviť.

Je nebezpečné jazdiť s nízkou hladinou brzdovej kvapaliny. Ak necítite odpor brzdového pedálu, okamžite zastavte na bezpečnom mieste. V prípade potreby podradte do nižšieho prevodového stupňa.

Ak sa súčasne rozsvieti indikátor brzdového systému (červený) a indikátor systému **ABS**, nefunguje elektronický systém rozdelenia brzdovej sily. Pri náhlom brzdení môže dôjsť k nestabilite vozidla. Nechajte vozidlo ihneď skontrolovať predajcovi.

Ak bliká indikátor brzdového systému (červený) a zároveň sa rozsvieti indikátor brzdového systému (oranžový), parkovacia brzda nemusí fungovať.

– Nepoužívajte parkovaciu brzdú a nechajte vozidlo ihneď skontrolovať predajcovi.

▶▶ Ak sa rozsvieti alebo bliká indikátor brzdového systému (červený) a súčasne sa rozsvieti indikátor brzdového systému (oranžový)

Str. 617

Ak sa rozsvieti indikátor systému elektrického posilňovača riadenia (EPS)



■ Dôvody rozsvietenia indikátora

- Rozsvieti si pri probléme so systémom EPS.

■ Čo robiť po rozsvietení indikátora

Zastavte vozidlo na bezpečnom mieste a znova zapnite systém napájania.

Ak sa indikátor rozsvieti a zostane svietiť, vozidlo nechajte okamžite skontrolovať predajcovi.

Ak sa rozsvieti alebo bliká indikátor brzdového systému (červený) a súčasne sa rozsvieti indikátor brzdového systému (oranžový)



(červený)

- Ak sa rozsvieti alebo bliká indikátor brzdového systému (červený) a zároveň sa rozsvieti indikátor brzdového systému (oranžový), manuálne alebo automaticky uvoľníte parkovaciu brzdú.

► Parkovacia brzda Str. 496



(oranžový)

- Ak indikátor brzdového systému (červený) nepretržite svieti alebo bliká, keď sa rozsvieti indikátor brzdového systému (oranžový), zastavte vozidlo na bezpečnom mieste a ihneď ho nechajte skontrolovať u predajcu.
 - Zaistenie vozidla proti pohybu
Preradte prevodovku do polohy **P**.
- Ak zhasne len indikátor brzdového systému (červený), nepoužívajte parkovaciu brzdú a ihneď nechajte vozidlo skontrolovať u predajcu.

- Ak sa rozsvieti alebo bliká indikátor brzdového systému (červený) a súčasne sa rozsvieti indikátor brzdového systému (oranžový)

Ak aktivujete parkovaciu brzdú, nebude sa musieť dať uvoľniť.

Ak sa súčasne rozsvieti indikátor brzdového systému (červený) a indikátor brzdového systému (oranžový), parkovacia brzda funguje.

Ak bliká indikátor brzdového systému (červený) a zároveň sa rozsvieti indikátor brzdového systému (oranžový), parkovacia brzda nemusí fungovať, pretože kontroluje systém.

Ak v krátkom čase opakovane použijete elektrickú parkovaciu brzdú, brzda prestane fungovať, aby sa neprehrial systém, a indikátor začne blikáť. Približne po 1 minúte sa vráti do pôvodného stavu.

Ak sa rozsvieti alebo začne blikáť indikátor nízkeho tlaku v pneumatikách/systému výstrahy poklesu tlaku v pneumatikách



■ Dôvody rozsvietenia alebo blikania indikátora

Tlak v pneumatikách je výrazne nižší alebo nebol nakalibrovaný systém výstrahy poklesu tlaku v pneumatikách. Ak v systéme výstrahy poklesu tlaku v pneumatikách došlo k problému, indikátor bliká približne jednu minútu a potom zostane svietiť.

■ Čo robiť po rozsvietení indikátora

Jazdite opatrne a vyhýbajte sa náhlemu zatáčaniu a brzdeniu.

Odstavte vozidlo na bezpečnom mieste. Skontrolujte tlak v pneumatikách a upravte ho na požadovanú úroveň. Požadovaný tlak v pneumatikách je uvedený na štítku, ktorý sa nachádza na stĺpiku dverí vodiča.

- Po úprave tlaku pneumatiky nakalibrujte systém výstrahy poklesu tlaku v pneumatikách.

➤ **Deflation Warning System (Systém výstrahy poklesu tlaku v pneumatikách)** Str. 423

■ Čo robiť, keď indikátor bliká a potom zostane svietiť

Čo najskôr nechajte skontrolovať pneumatiku predajcom.

►► Ak sa rozsvieti alebo začne blikáť indikátor nízkeho tlaku v pneumatikách/systému výstrahy poklesu tlaku v pneumatikách

POZNÁMKA

Jazda s mimoriadne podhustenými pneumatikami môže spôsobovať ich prehriatie. Prehriata pneumatika môže zlyhať. Vždy nahustite pneumatiky na predpísaný tlak.

Ak sa rozsvieti symbol nízkej hladiny oleja



■ Dôvody zobrazenia symbolu

Rozsvieti sa, keď je nízka hladina motorového oleja.

■ Čo robiť hneď po zobrazení symbolu

1. Okamžite s vozidlom zaparkujte na rovnej ploche na bezpečnom mieste.
2. V prípade potreby zapnite výstražné svetlá.

■ Čo robiť po zaparkovaní vozidla

1. Vypnite systém napájania a nechajte ho tak približne tri minúty.
 2. Otvorte kapotu a skontrolujte hladinu oleja.
 - ▶ Podľa potreby doplňte olej.
- **Kontrola oleja** Str. 547

Ak sa rozsvieti indikátor Power System



■ Dôvody rozsvietenia indikátora

Rozsvieti si pri probléme s hybridným systémom.

■ Čo robiť po rozsvietení indikátora

Nejazdite vysokou rýchlosťou a bezodkladne nechajte vozidlo skontrolovať u predajcu.

▶▶ Ak sa rozsvieti symbol nízkej hladiny oleja

POZNÁMKA

Spustenie motora s nízkou hladinou oleja môže takmer okamžite spôsobiť jeho vážne mechanické poškodenie.

Tento systém sa aktivuje po zahriatí motora. Ak je teplota okolia mimoriadne nízka, systém môže začať snímať hladinu motorového oleja až po dlhšej jazde.

Ak sa symbol znova rozsvieti, okamžite vypnite motor a obráťte sa na predajcu kvôli oprave.

Umiestnenie poistiek

Ak niektoré elektrické zariadenie nefunguje, nastavte režim napájania do polohy VOZIDLO VYPNUTÉ (ZÁMOK) a overte, či nie je vypálená príslušná poistka.

Poistková skrinka v priestore motora

■ Poistková skrinka A

Nachádza sa v blízkosti 12-voltového akumulátora. Zatláčením na zarážky otvoríte skrinku.

Vyhľadajte príslušnú poistku podľa čísla poistky a čísla na kryte poistkovej skrinky.

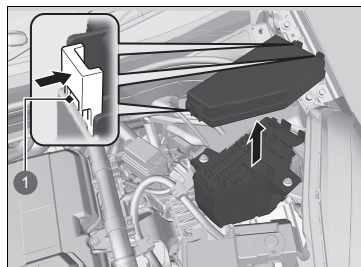

1 Príchytky

■ Chránený obvod a menovitá hodnota poistiek

		Chránený obvod	Hodnota v ampéroch
1		Stierač	30 A
2	–	–	–
3		Výstraha	10 A
4		Zastavenie	10 A
5		PCU EWP	15 A
6		EVTC	(20 A)
7		IMG	10 A
8		IGP	15 A
9		Cievka zapaľ.	(15 A)
10		DBW	15 A
11		ABS/VSA MTR	40 A
12		Hlavný ventilátor	30 A
13	–	–	–
14		Vodné čerpadlo	30 A
15		Snímač akumulátora	7,5 A
16	–	–	–
17		Záloha FI-ECU	10 A
18		Klaksón	10 A
19		Vedľajší audiosystém*	(7,5 A)
20		Predné hmlové svetlá*	(10 A)

		Chránený obvod	Hodnota v ampéroch
21		Záložný, hlavný	(15 A)
22		Záloha	10 A
23		Pomocný ventilátor	(30 A)
24		ABS/VSA FSR	40 A
25		Pomocné IGP2	7,5 A
26		LAF	10 A
27	–	–	–
28	–	–	–
29	–	–	–
30	–	–	–
31	–	–	–
32	–	–	–
33	–	–	–

■ Poistková skrinka B

Nachádza sa vedľa svorky ⊕ na 12-voltovom akumulátore.

Požiadajte predajcu o kontrolu a výmenu poistky.

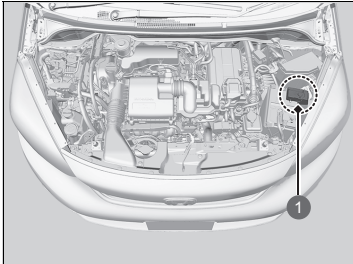

1 Poistková skrinka

■ Chránený obvod a menovitá hodnota poistiek

		Chránený obvod	Hodnota v ampéroch
a		Akumulátor, hlavný	170 A
b		Akumulátor, hlavný (ventilátor)	60 A
c		Akumulátor, hlavný (ENG)	80 A
d		Akumulátor, hlavný (HEV)	60 A
e		EPS	70 A
f		ESB	40 A

Poistková skrinka v interiéri na strane vodiča

Typ A

Nachádza sa pod prístrojovou doskou.

Typ vozidla s ľavostranným riadením

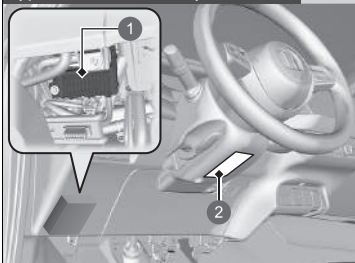

- 1 Poistková skrinka
- 2 Poistkový štítok

Typ vozidla s pravostranným riadením

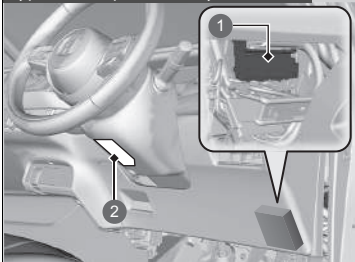

- 1 Poistková skrinka
- 2 Poistkový štítok

Umiestnenie poistiek je vyobrazené na štítku pod stĺpikom riadenia. Vyhľadajte príslušnú poistku podľa čísla poistky a čísla na štítku.

Chránený obvod a menovitá hodnota poistiek

	Chránený obvod	Hodnota v ampéroch
1	Príslušenstvo	7,5 A
2	ACC (Uzamknutie kľúča)	7,5 A
3	–	–
4	–	–
5	Voliteľné príslušenstvo	10 A
6	Možnosť 2	10 A
7	Počítadlo kilometrov	10 A
8	Palivové čerpadlo	15 A
9	KLIMATIZÁCIA	10 A
10	–	–
11	MON	5 A
12	Zamknutie dverí na pravej strane	10 A
13	Odomknutie ľavých dverí	10 A
14	Elektricky ovládané okno na zadnej ľavej strane	20 A
15	Elektricky ovládané okno spolujazdca vpredu	20 A
16	Zámok dverí	20 A
17	Prevodovka	(10 A)
18	–	–

	Chránený obvod	Hodnota v ampéroch
19	–	(20 A)
20	Relé odpojenia štartéra	7,5 A
21	Alternátor	10 A
22	Denné prevádzkové osvetlenie	(7,5 A)
23	Zadné hmlové svetlo	(10 A)
24	Voliteľné príslušenstvo	7,5 A
25	–	(10 A)
26	Odomknutie dverí na pravej strane	10 A
27	Elektricky ovládané okno na zadnej pravej strane	20 A
28	Elektricky ovládané okno na strane vodiča	20 A
29	Predná napájacia zásuvka príslušenstva	(20 A)
30	Systém bezkľúčového otvárania*	(10 A)
31	Nabíjačka USB*	(10 A)
32	Vyhrievanie predných sedadiel*	(20 A)
33	–	–
34	ABS/VSA	10 A
35	SRS	10 A
36	–	–
37	–	(10 A)
38	Zamknutie ľavých dverí	10 A
39	–	(10 A)

* Nie je k dispozícii u všetkých modelov

Typ vozidla s ľavostranným riadením

Typ B

Nachádza sa pod prístrojovou doskou.

Na strane poistkovej skrinky sa nachádza iba poistka č. 1.

Výmenu tejto poistky by mal vykonávať predajca.

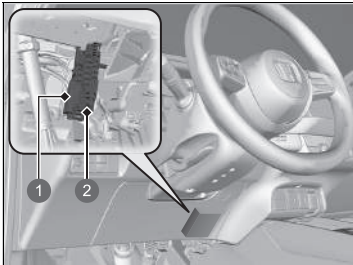

1 Poistka č. 1

2 Poistka č. 2 – 25

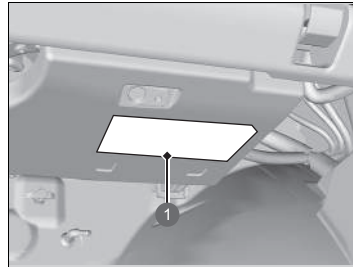

1 Poistkový štítok

Umiestnenie poistiek je vyobrazené na štítku pod odkladacou schránkou. Vyhľadajte príslušnú poistku podľa čísla poistky a čísla na štítku.

		Chránený obvod	Hodnota vampéroch
1		Poistková skrinka, hlavná	60 A
2		Zapaľovanie (hl.)	30 A
3		HLAVNÉ ZAPAĽOVANIE 2	30 A
4		Modul relé 1	30 A
5		Modul relé 2	30 A
6		Hlavná poistková skrinka 2	(40 A)
7		Hlavná poistková skrinka 3	(40 A)
8		A/C PTC1	(40 A)
9	–	–	–
10	–	–	–
11		A/C PTC2	(40 A)
12		Motor vyhrievania	30 A
13		Vyhrievanie zadného skla	(30 A)
14		SRS	10 A
15		IGB	(10 A)
16		IGA:	(10 A)
17		Systém bezkľúčového otvárania*	(10 A)
18		–	(20 A)
19		–	(10 A)
20		Zosilňovač zvuku*	(20 A)
21		Ostrekováč	15 A
22		Vyhrievaný volant*	(15 A)
23		IGA2	(15 A)
24		Vyhrievané bočné zrkadlo	(10 A)
25	–	–	–

* Nie je k dispozícii u všetkých modelov

Typ vozidla s pravostranným riadením

Poistková skrinka v interiéri na strane spolujazdca

Nachádza sa pod prístrojovou doskou.

Na strane poistkovej skrinky sa nachádza iba poistka č. 1. Výmenu tejto poistky by mal vykonávať predajca.

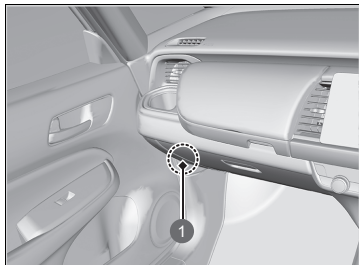

1 Poistka č. 1

Všetky poistky okrem poistky č. 1 sa nachádzajú pod prístrojovou doskou.

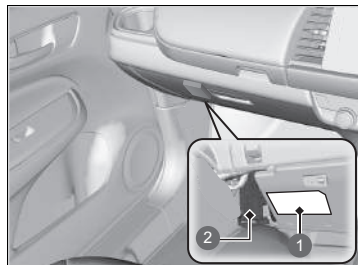

- 1 Poistkový štítok
- 2 Poistka č. 2 – 25

Umiestnenie poistiek je znázornené na štítku. Vyhľadajte príslušnú poistku podľa čísla poistky a čísla na štítku.

	Chránený obvod	Hodnota v ampéroch
1	Poistková skrinka, hlavná	60 A
2	Zapaľovanie (hl.)	30 A
3	HLAVNÉ ZAPAĽOVANIE 2	30 A
4	Modul relé 1	30 A
5	Modul relé 2	30 A
6	Hlavná poistková skrinka 2	(40 A)
7	Hlavná poistková skrinka 3	(40 A)
8	A/C PTC1	(40 A)
9	–	–
10	–	–
11	A/C PTC2	(40 A)
12	Motor vyhrievania	30 A
13	Vyhrievanie zadného skla	(30 A)
14	SRS	10 A
15	IGB	(10 A)
16	IGA:	(10 A)
17	Systém bezkľúčového otvárania*	(10 A)
18	Uzamknutie najvyššej úrovne	(20 A)
19	–	(10 A)
20	Zosilňovač zvuku*	(20 A)
21	Ostrekovač	15 A
22	Vyhrievaný volant*	(15 A)
23	IGA2	(15 A)
24	Vyhrievané bočné zrkadlo	(10 A)
25	–	–

Kontrola a výmena poistiek

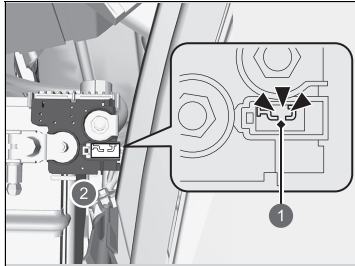

- ❶ Vypálená
- ❷ Poistková skrinka na batérii

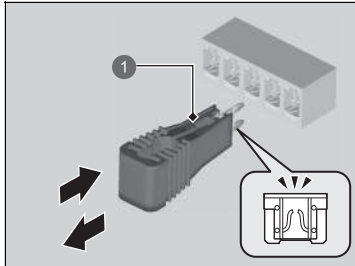

- ❶ Nástroj na vytiahnutie poistky

1. Nastavte režim napájania VEHICLE OFF (LOCK) (Vozidlo vypnuté (zámok)). Vypnite predné svetlomety a všetko príslušenstvo.
2. Zložte kryt svorky ⊕.
3. Skontrolujte poistky na akumulátore v priestore motora.
 - Ak je poistka vypálená, nechajte ju vymeniť u predajcu.
4. Demontujte kryt poistkovej skrine.
5. Skontrolujte malé poistky v priestore motora a vnútri vozidla.
 - Ak nájdete vypálenú poistku, vytiahnite ju pomocou nástroja na vytiahnutie poistky a vymeňte ju za novú.

► Kontrola a výmena poistiek

POZNÁMKA

Výmena poistky za silnejšiu výrazne zvyšuje riziko poškodenia elektrického systému.

Pomocou tabuliek vyhľadajte predmetnú poistku a overte hodnotu prúdovej intenzity na poistkovom štítku.

► **Umiestnenie poistiek** Str. 620

Poistku vymeňte za poistku s rovnakou určenou prúdovou intenzitou.

Ak potrebujete odťahnúť vozidlo, obráťte sa na profesionálnu odťahovú službu.

■ Plošinové vybavenie

Operátor naloží vozidlo na zadnú časť nákladného vozidla.

Toto je najlepší spôsob prepravy vozidla.

■ Zdvíhacie zariadenie kolies

Odťahovacie vozidlo používa dve otočné ramená, ktoré idú pod predné pneumatiky a nadvihnú ich zo zeme. Zadné kolesá zostanú na zemi. **Toto je prijateľný spôsob odťahnutia vozidla.**

» Núdzové odťahovanie

POZNÁMKA

Pri pokuse nadvihnúť alebo odťahnúť vozidlo za nárazníky môže dôjsť k vážnemu poškodeniu. Nárazníky nie sú určené ako nosné časti hmotnosti vozidla.

Skontrolujte, či je parkovacia brzda uvoľnená. Ak nemôžete uvoľniť parkovaciu brzdú, vozidlo sa musí prepraviť pomocou plošinového vybavenia.

➡ **Parkovacia brzda** Str. 496

Nesprávne ťahanie, napríklad ťahanie za obytným vozidlom alebo iným motorovým vozidlom, môže poškodiť prevodovku.

Nikdy netahajte vozidlo iba s lanom alebo reťazou. Je to nebezpečné, pretože laná a reťaze sa môžu posúvať zo strany na stranu alebo sa pretrhnúť.

Ak nemôžete odomknúť dverka otvoru na dopĺňanie paliva

Čo je potrebné urobiť, ak nemôžete odomknúť dverka otvoru na dopĺňanie paliva

Ak nemôžete odomknúť dverka otvoru na dopĺňanie paliva, použite nasledovný postup.

Modely so subwooferom



1 Kryt

Modely bez subwoofera

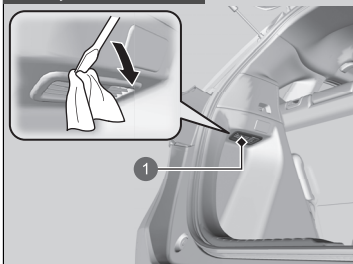

1 Kryt

1. Otvorte dvere batožinového priestoru.
2. Pomocou plochého skrutkovača demontujte kryt na ľavej strane batožinového priestoru.
 - Obaľte hrot plochého skrutkovača handričkou, aby ste nepoškriabali kryt.

Čo je potrebné urobiť, ak nemôžete odomknúť dverka otvoru na dopĺňanie paliva

Po vykonaní týchto krokov sa obráťte na predajcu, aby skontroloval vozidlo.

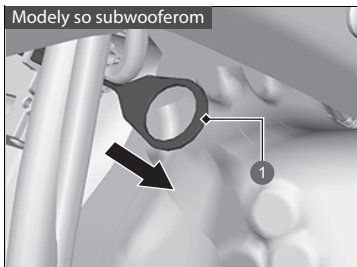

1 Kábel uvoľnenia

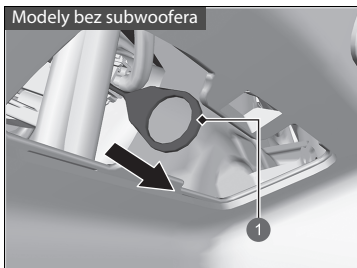

1 Kábel uvoľnenia

3. Potiahnite káblom uvoľnenia v smere šípky, ako je znázornené na obrázku.
 - ▶ Kábel uvoľnenia po potiahnutí odistí dverka otvoru na dopĺňanie paliva.
4. Otvorte dverka otvoru na dopĺňanie paliva.
 - ▶ **Dopĺňanie paliva** Str. 520

■ Čo je potrebné urobiť, keď nemôžete otvoriť dvere batožinového priestoru

Ak nemôžete otvoriť dvere batožinového priestoru, použite nasledujúci postup.

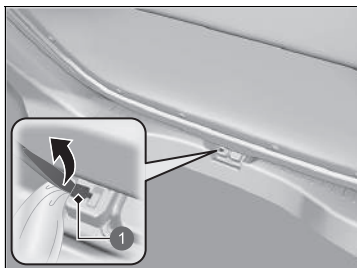

1 Veko

1. Pomocou plochého skrutkovača otvorte kryt na zadnej časti dverí batožinového priestoru.
 - Obaľte hrot plochého skrutkovača handričkou, aby ste nepoškriabali kryt.

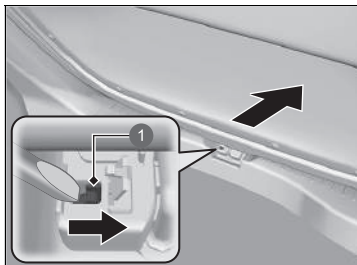

1 Páčka

2. Ak chcete otvoriť dvere batožinového priestoru, potlačte dvere batožinového priestoru so súčasným posunutím páčky doprava pomocou plochého skrutkovača.

☒ Čo je potrebné urobiť, keď nemôžete otvoriť dvere batožinového priestoru

Nasledujúci postup:

Po vykonaní týchto krokov sa obráťte na predajcu, aby skontroloval vozidlo.

Keď otvárate dvere batožinového priestoru zvnútra, dbajte na to, aby ste mali dostatok priestoru okolo dverí batožinového priestoru a aby ste nimi do nikoho alebo ničoho nenarazili.

Informácie

Táto kapitola obsahuje technické údaje o vozidle, informácie o umiestnení identifikačných čísel a ďalšie zákonom vyžadované informácie.

Technické údaje 632

Identifikačné čísla

Identifikačné číslo vozidla (VIN), číslo motora,
číslo elektromotora a číslo prevodovky 635

Zariadenia emitujúce rádiové vlny* 636

* Nie je k dispozícii u všetkých modelov

■ Technické údaje o vozidle

Model	Jazz
Pohotovostná hmotnosť	1 225 – 1 254 kg
Maximálna povolená hmotnosť	Prečítajte si informácie na certifikačnom štítku na stĺpiku dverí vodiča ^{*1} Prečítajte si informácie na certifikačnom štítku na stĺpiku dverí spolujazdca ^{*2}
Maximálne povolené zataženie nápravy	Prečítajte si informácie na certifikačnom štítku na stĺpiku dverí vodiča ^{*1} Prečítajte si informácie na certifikačnom štítku na stĺpiku dverí spolujazdca ^{*2}

*1: Typ vozidla s ľavostranným riadením

*2: Typ vozidla s pravostranným riadením

■ Technické údaje o motore

Typ	Vodou chladený radový 4-valcový motor typu DOHC	
Vítanie valcov × zdvih	73,0 x 89,5 mm	
Objem valcov	1 498 cm ³	
Kompresný pomer	13,5 : 1	
Zapalovacie sviečky	NGK	DILZKAR7C11H
	DENSO	DXE22HCR11H

■ Palivo

Typ	<ul style="list-style-type: none">• Kvalitný bezolovnatý benzín s oktánovým číslom meraným výskumnou metódou minimálne 95^{*1}• Benzinové/gasoholové palivo podľa normy EN 228^{*2}• Kvalitný bezolovnatý benzín/gasohol s hodnotou až E10 (90 % benzínu a 10 % etanolu), oktánové číslo merané výskumnou metódou minimálne 95^{*2}
-----	---------------------------------------------------------------------------------------------------------------------------------------------------------------------------------------------------------------------------------------------------------------------------------------------------------------------------------------------------------------------------------------------

Objem palivovej nádrže 40 l

*1: Jordánske, libanonské, marocké a tuniské modely

*2: Okrem jordánskych, libanonských, marockých a tuniských modelov

■ 12-voltový akumulátor

Objem	32AH(5)/40AH(20)
-------	------------------

■ Kvapalina ostrekovača

Objem nádrže	2,5 l
--------------	-------

■ Žiarovky

Svetlomety (diaľkové/stretávacie svetlá)	LED
Pozíčné/denné prevádzkové svetlá	LED
Predné smerové svetlá	LED
Predné hmlové svetlá *	LED
Bočné smerové svetlá (na bočných zrkadlách)	LED
Brzdové/koncové svetlá	LED
Koncové svetlá	LED
Zadné smerové svetlá	21 W (oranžové)
Cúvacie svetlá	16 W
Zadné hmlové svetlo	LED
Zadné osvetlenie evidenčného čísla	LED
Tretie brzdové svetlo	LED
Interiérové svetlá	
Svetlá na čítanie	LED
Stropné svetlo	LED
Osvetlenie batožinového priestoru	5 W

■ Brzdová kvapalina

Predpísaná	Brzdová kvapalina s označením DOT 3 alebo DOT 4
------------	-------------------------------------------------

■ Klimatizácia

Typ chladiva	HFO-1234yf (R-1234yf)
Plniace množstvo	395 - 445 g

■ Kvapalina prevodovky

Predpísaná	Honda ATF DW-1
Objem	Výmena 1,8 l

■ Motorový olej

Odporúčaný	Modely určené pre európske krajiny a Ukrajinu
	Motorový olej značky Honda, typ 2.0 ACEA C5 0W-20
	Okrem modelov určených pre krajiny EÚ a Ukrajinu a modelov s filtrom pevných častíc benzínového motora
	Originálny motorový olej značky Honda 0W-20 ACEA C5 0W-20
Odporúčaný	Okrem modelov určených pre krajiny EÚ a Ukrajinu a modelov bez filtra pevných častíc benzínového motora
	Originálny motorový olej značky Honda 0W-20 ACEA C5 0W-20
	Okrem modelov určených pre krajiny EÚ a Ukrajinu a modelov bez filtra pevných častíc benzínového motora
	Originálny motorový olej značky Honda 0W-20 Podľa certifikácie API triedy SM alebo vyššej triedy alebo ACEA A5/B5 0W-20
	Výmena 3,4 l
Objem	Výmena vrátane filtra 3,6 l

Pozrite si nasledujúcu stránku, aby ste si overili, či je vaše vozidlo vybavené filtrom pevných častíc benzínového motora.

➔ **Odporúčaný motorový olej** Str. 544

* Nie je k dispozícii u všetkých modelov

■ Chladiaca kvapalina motora

Predpísaná	Celoročná nemrznúca/chladiaca kvapalina Honda, typ 2
Pomer miešania	50/50 s destilovanou vodou
Objem	3,85 l (zmena vrátane zostávajúceho objemu 0,45 l v rezervnej nádrži)

■ Pneumatika

Normálne	Velkosť	185/60R15 88H 185/55R16 87H 185/60R16 86H
	Tlak	Prečítajte si informácie na štítku na stĺpiku dverí na strane vodiča.

Velkosť kolesa	Normálne	15X6J ^{*1} 16X6J ^{*2}
----------------	----------	--------------------------------------------

Informácie o veľkosti a tlaku pneumatík nájdete na štítku na stĺpiku dverí vodiča.

* 1: Modely s 15-palcovými kolesami

* 2: Modely so 16-palcovými kolesami

■ Vzduchový kompresor Honda TRK

Vážená úroveň akustického tlaku emisií	81 dB (A)
Vážená úroveň akustického výkonu	90 dB (A)

■ Brzdy

Typ	S posilňovačom
Vpredu	Odvetrávaný disk
Vzadu	Plný disk
Parkovanie	Elektrická parkovacia brzda

■ Rozmery vozidla

Dĺžka	4 044 mm ^{*1}	
	4 090 mm ^{*2}	
Šírka	1 694 mm ^{*1}	
	1 725 mm ^{*2}	
Výška	1 526 mm ^{*1}	
	1 556 mm ^{*2}	
Rázvor	2 517 mm ^{*1}	
	2 520 mm ^{*2}	
Rozchod	Vpredu	1 487 mm ^{*1}
		1 498 mm ^{*2}
	Vzadu	1 474 mm ^{*1}
		1 485 mm ^{*2}

* 1: Modely bez strešného nosiča

* 2: Modely so strešným nosičom

Identifikačné číslo vozidla (VIN), číslo motora, číslo elektromotora a číslo prevodovky

Vaše vozidlo má 17-miestne identifikačné číslo (VIN), ktoré sa používa na registráciu vozidla na účely záruky, na registráciu a poistenie vozidla. Číslo VIN, číslo motora, číslo elektromotora a číslo prevodovky sa vo vašom vozidle nachádzajú na nasledujúcich miestach.

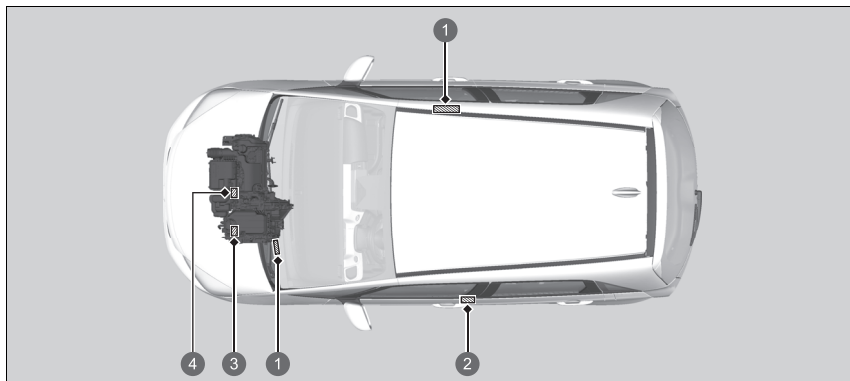

- 1 Identifikačné číslo vozidla
- 2 Certifikačný štítok / identifikačné číslo vozidla / číslo motora
- 3 Číslo prevodovky
Číslo elektromotora
- 4 Číslo motora

Identifikačné číslo vozidla (VIN), číslo motora, číslo elektromotora a číslo prevodovky

Vnútoré identifikačné číslo vozidla (VIN) sa nachádza pod krytom.

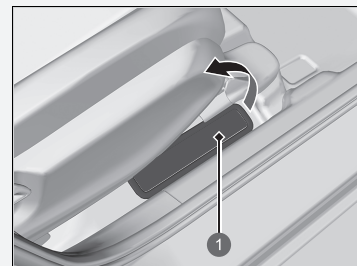

- 1 Kryt

Modely pre srbský trh

FOB

Systém bezklúčového prístupu

	Akcionárske družstvo za aplikovanie kvality KVALITET NA Акционерско друштво за примену квалитета KBA/MTET Hira Joint-stock company for quality testing KVALITET NA	
POTVRDA O USAGLAŠENOSTI - RITTO Broj: P1619035400 CONFIRMATION OF CONFORMITY - R.ITTE No:		
Področje zahteva: Aplikacija:	RITTE CONSULTING DOO 11020 BEČIGRAĐ-RANKOVA KNEŽA VESILA AVA, 63017	
Vrsta opreme: Equipment category:	KLJUČ ZA DALJINSKI PRISTUP VOZILU Remote control	
Oznaka tipa/modela: Equipment type/model:	TWB1G0090	
Robna marka: Equipment brand: Proizvođač: Manufacturer:	HONDA ALPS ALPINE CO., LTD. JAPAN	
Laboratorija: Ispitni uslovi: Laboratorij: Test report:	Vrednovana dokumentacija / Evaluated documentation: Resonance Safety, U. Japan, Inc.: 11825904A-C, 01.08.2017 EURGEMC-U. Japan, Inc. (EMC Lab): 11910564A-C, 16.03.2017 11825904A-C, 01.08.2017 RITTE/ITTE, U. Japan, Inc. (EMC Lab): 11910564A-A, 16.03.2017 11825904A-B, 01.08.2017 11910564A-B, 16.03.2017 11825904A-B, 01.08.2017	
Na osnovu svih relevantne dokumentacije utvrđeno je da gore navedena oprema zadovoljava zahtevne i radio opreme i elektromagnetske kompatibilnosti (EMC, direktiva 2014/53/EU). On the basis of the above mentioned documents it is confirmed that the equipment fulfills the requirements of the Radiocommunications Equipment and Electromagnetic Compatibility (EMC) Directive 2014/53/EU.		
Našlebe primenilo je specifikaciju, komponente, sklobove i karakternistike opreme koji utiču na usaglašenost sa relevantnim standardima i zahtevima. Ukoliko se u bilo kom delu opreme odstupi od navedenih standarda, električna konstrukcija može imati negativan uticaj na usaglašenost sa relevantnim standardima i zahtevima.		
Any change made in the specification, components, sub-assemblies and characteristics of the equipment which may influence its conformity to the above mentioned standards, shall be forwarded to "Prostar".		
Mesto i datum izdavanja: Place and date: Beč, 12.08.2019.	Važi do: Valid until: 11.03.2022.	M.P.: Seal: Vlastimir Vučković, CEO (RITTE)
Ovak dokument važi samo za proizvode koji su izdati u skladu sa proizvodnim koji su bili predmet vrednovanja. This document is valid only for products which were issued in accordance with the production which were the subject of the evaluation. Bul. Svetog Cara Konstantina 82-BE, NOB 19000, Bečija, Tel: 0116390705, 892-824, Fax: 011635-030, 105-068 www.ritte.rs/kvalitet@ritte.rs, ritte@ritte.rs		

ALPSALPINE CO., LTD. 1-1-1, Higashi-Shinjyuku, Shinjyuku-ku, Tokyo 162-0801, Japan 1-1-1, Higashi-Shinjyuku, Shinjyuku-ku, Tokyo 162-0801, Japan	
EU DECLARATION OF CONFORMITY (DoC) (No. H0182)	
1. This declaration of conformity is issued under the sole responsibility of the manufacturer:	
1.1. Name:	ALPS ALPINE CO., LTD.
1.2. Address:	1-1-1, Higashi-Shinjyuku, Shinjyuku-ku, Tokyo 162-0801, Japan 6-3-26, Nishinaka, Fushikawa, Osaka-city, Miyagi-pref., JAPAN 980-0818
2. We declare that the DoC is issued under our sole responsibility and belongs to the following product:	
Object of the declaration:	
2.1. Product Name:	Hand Unit
2.2. Model Name:	TWB1G0090
3. The object of the declaration described above is in conformity with the relevant Union harmonization legislation:	
Radio Equipment (RE) Directive (2014/53/EU)	
3.1. The following harmonized standards and technical specifications have been applied:	
Health & Safety (Article 3.1(a)):	EN 60958:2014
EMC (Article 3.1(b)):	EN 301 489-1 V2.1.1 EN 301 489-3 V2.1.1 (Final draft)
Radio Spectrum (Article 3.2):	EN 300 220-1 V3.1.1 EN 300 220-2 V3.1.1 EN 300 220 V2.1.1
4. Signed for and on behalf of:	
Miyagi, Japan	January 1, 2019
Place of issue:	4.1. Date of Issue:
 Yasuhiko Yabe Group Leader GROUP ENGINEERING DEPT.MS	

Modely pre srbský trh

FOB
Systém bezklúčového prístupu

1. Účel (účelom) zariadenia (súboru zariadení) (účelom)

- 1.1 Účel
- 1.2 Účel
2. Funkcie (funkcie) zariadenia (súboru zariadení), ako sú: (funkcie)
- 2.1 Lupa
- 2.2 MMS
3. Hlavné funkcie
- 3.1. Hlavné funkcie zariadenia
4. Hlavné funkcie
- 4.1. Hlavné funkcie

2. Účel (účelom) zariadenia (súboru zariadení)

1. Účel
- 1.1 Účel
- 1.2 Účel
2. Funkcie (funkcie) zariadenia (súboru zariadení), ako sú: (funkcie)
- 2.1 Lupa
- 2.2 MMS
3. Hlavné funkcie
- 3.1. Hlavné funkcie zariadenia
4. Hlavné funkcie
- 4.1. Hlavné funkcie

3. Účel (účelom) zariadenia (súboru zariadení)

1. Účel
- 1.1 Účel
- 1.2 Účel
2. Funkcie (funkcie) zariadenia (súboru zariadení), ako sú: (funkcie)
- 2.1 Lupa
- 2.2 MMS
3. Hlavné funkcie
- 3.1. Hlavné funkcie zariadenia
4. Hlavné funkcie
- 4.1. Hlavné funkcie

4. Účel (účelom) zariadenia (súboru zariadení)

1. Účel
- 1.1 Účel
- 1.2 Účel
2. Funkcie (funkcie) zariadenia (súboru zariadení), ako sú: (funkcie)
- 2.1 Lupa
- 2.2 MMS
3. Hlavné funkcie
- 3.1. Hlavné funkcie zariadenia
4. Hlavné funkcie
- 4.1. Hlavné funkcie

1. Účel (účelom) zariadenia (súboru zariadení)

- 1.1 Účel
- 1.2 Účel
2. Funkcie (funkcie) zariadenia (súboru zariadení), ako sú: (funkcie)
- 2.1 Lupa
- 2.2 MMS
3. Hlavné funkcie
- 3.1. Hlavné funkcie zariadenia
4. Hlavné funkcie
- 4.1. Hlavné funkcie

2. Účel (účelom) zariadenia (súboru zariadení)

1. Účel
- 1.1 Účel
- 1.2 Účel
2. Funkcie (funkcie) zariadenia (súboru zariadení), ako sú: (funkcie)
- 2.1 Lupa
- 2.2 MMS
3. Hlavné funkcie
- 3.1. Hlavné funkcie zariadenia
4. Hlavné funkcie
- 4.1. Hlavné funkcie

3. Účel (účelom) zariadenia (súboru zariadení)

1. Účel
- 1.1 Účel
- 1.2 Účel
2. Funkcie (funkcie) zariadenia (súboru zariadení), ako sú: (funkcie)
- 2.1 Lupa
- 2.2 MMS
3. Hlavné funkcie
- 3.1. Hlavné funkcie zariadenia
4. Hlavné funkcie
- 4.1. Hlavné funkcie

4. Účel (účelom) zariadenia (súboru zariadení)

1. Účel
- 1.1 Účel
- 1.2 Účel
2. Funkcie (funkcie) zariadenia (súboru zariadení), ako sú: (funkcie)
- 2.1 Lupa
- 2.2 MMS
3. Hlavné funkcie
- 3.1. Hlavné funkcie zariadenia
4. Hlavné funkcie
- 4.1. Hlavné funkcie

Modely pre srbský trh

Telefónny systém hands-free* (Modely s audiosystémom s farebným displejom)

	<p>Aktívne členstvo za zlepšenie kvality KVALITET NE Активно членство за побољшање квалитета КВАЛИТЕТ НЕ Active membership for quality boost KVALITET NE</p>			
<p>POTVRDA O USAGLAŠENOSTI - RITTO Broj: P1819027700 CONFIRMATION OF CONFORMITY - RITTO No: P1819027700</p>				
<p>Podnosilac zahteva: RITTO CONSULTING DOO Broj: P1819027700 Applikant: 1100 BEOGRAD-BAKINČKA No: P1819027700 PUNEZA VRSILJANA, 10327</p>				
<p>Vrsta opreme: AUDIO UREĐAJ ZA AUTOMOBIL SA BLUETOOTH-OM Equipment category: AUDIO UREĐAJ ZA AUTOMOBIL SA BLUETOOTH-OM</p>				
<p>Oznaka tipa/modela: AVH-6186ZH Equipment type/model: AVH-6186ZH</p>				
<p>Rbna marka: HONDA Equipment brand: HONDA Proizvođač: PIONEER CORPORATION Manufacturer: JAPAN</p>				
<p>Vidovana dokumentacija: Evaluatof documents: Laboratorija: Beograd Safety Ltd, Japan, No: 19331678, 01.12.2017. Test center: BEOGRAD, 01. Japan, Inc. Slovan EMC Lab.: 119331678-01.01.12.2017. Laboratory: RITTO RITTO, UJ, Japan, Inc. Slovan EMC Lab.: Test report: 119331678-01.12.2017. 119331678-A, 08.12.2017.</p>				
<p><small>Na osnovu gornje navođene dokumentacije utvrdjeno je da gornje navođena oprema zadovoljava zahtove Pravilnika o radu (Pravilnik o homologaciji motornih vozila) (Sl. glasnik RS, 11/2012). On the basis of the above mentioned documentation it is found that above mentioned equipment fulfills the requirements of the Wireless on Road Equipment and Telecommunication Terminal Equipment Control Order (No. 11/2012). На основу процене о спецификацији, конструкцији, компонентама, одређеним конструкцијским елементима који утичу на усклађеност са стандартом Правилником (напомена: "Pravilnik" № 01.12.2017, а.о. НБ, АЧ) одређено је да је одређена електрична конструкција одобрена за коришћење у саобраћају на отвореном простору, што је наведено у "Pravilnik".</small></p>				
<p>Mesto i datum izdavanja: Vaoz do: 25.02.2022. Place and date: 25.02.2022.</p>				
<p>Čuvaj dokument kao potvrdu koj su svetski sa proizvodnje koji su ili predmet vršenja. IM Svetog Cara Konstantina 60-80, 11000, Beograd, Srbija. Tel: (011)550-700, 500-624. Fax: (011)550-630, 500-009 e-mail: info@kvalitet.com.rs, info@kvalitet.co.rs</p>				



* Nie je k dispozicii u všetkých modelov

Modely pre srbský trh

Systém detekcie objektov v mŕtvom uhle (BSI)* / upozornenie na vozidlá blížiace sa z boku*



Tento produkt je v súlade s technickými nariadeniami platnými v Srbsku

 PATEA PATEA PATEA		 1463090470513 M011 13
Број: 1-61-34540-1705/13-3 Датум: 18.10.2016. Београд		
ПОТВРДА О SUAI SAHENSOCSTI <i>Certificate of conformity</i>		
Број: 34540-1705/13-3 No:		
Поштомало канцеларија: Београд	RTTE Consulting d.o.o Beograd 11000 Beograd, Matije Gupca 28/29	
Брзина одобрења: Деловна адреса:	Издао: 18.10.2016. 21 0228 Aleksandra Brankovic - 24/09	
Страна: Srbija / Republika Srbija Деловна адреса: Beograd	Autoliv / 76234734	
Произvođač: Autoliv Деловна адреса: Beograd	Autoliv - AUT Inc. 3615 American Drive, Southfield, MI 48034, USA	
Деловна адреса: Beograd		
Стандarti Modelni broj:	Tehnički specifikacija, broj i datum (Ukoliko nije navedeno)	Ime i adresa organizacije (Ukoliko nije navedeno)
SRPS ICS 02150 20 00	462-1286 (18.12.2012)	Compliance WorldWide Inc.
SRPS ICS 0950 1 20 00 + A1: 20 04 - A1: 20 04 A12: 20 01	1463184 (18.12.2012)	Compliance WorldWide Inc.
SRPS ICS 161 020 01 1 1 0 0 1 20 01	1463184 (18.12.2012)	Compliance WorldWide Inc.
SRPS ICS 381 099 0 1 1 1 1 20 01	462-1286 (18.12.2012)	Compliance WorldWide Inc.
SRPS ICS 392 85 84 V (2.1.2012)	462-1286 (18.12.2012)	Compliance WorldWide Inc.
Прегледом документације, посебно оне документације, укључујући је да је задовољеност горе наведене опреме са битним захтевима из члана 6. Промислака о радио опреми и телекомуникацијској опреми (ЕСД) и/или члана 7. ЕСД, број 11/12) европског законодавства. Поруку о задовољству о горе наведеној документацијској опреми окупационог радника. Ова уверавања важе од дана издавања.		
Always consider the entire technical solution of documentation, it has been established that the conformity of the above radio equipment with the essential requirements specified in Art. 6 of the Radio Equipment and Telecommunications Equipment Directive (ESD, no. 11/12) has been determined. The full compliance for the above mentioned technical documentation shall be ensured by the applicant. The compliance shall be valid always from the date of issuance.		
Број уписа: - Датум издања:	18.10.2016. Yafel 0001	 PROJEKTOR Miroslav Janković Inženjer i potpisnik
<small> PATEA CONSULTING D.O.O. BEograd Matije Gupca 28/29 Beograd 11000 Tel: +381 11 76234734 www.patea.rs </small>		

* Nie je k dispozícii u všetkých modelov

Modely pre srbský trh

Tiesňová linka (eCall)

Овиме, DENSO CORPORATION изјављује да је радио опрема тип усаглашена са Директивом 2014/53/EU. Цео текст ЕУ декларације о усаглашености доступам је на следећој интернет адреси:
<https://www.denso.com/global/en/contact-us/doc/>



Број: 1.401.34540-32/19-5
 Датум: 07.02.2019.
 Београд

ПОТВРДА О УСАГЛАШЕНОСТИ
Certificate of conformity

Број: 34540-32/19-5
 №:

Подносилац захтева:
 Адреса: СИНІША ШКРБИЋ ПР, ИНЖЕНЈЕРСКЕ ДЕЛАТНОСТИ I ТЕХНИЧКО САВЕТОВАЊЕ IN TECH, BORČA 11211 Борча, Београд, Пута за Овеву 44

Врста опреме:
 Еквивалент категорије: GSM 900/DCS 1800/UMTS 900/1800/2100/E-UTRA 800/900/1800/2100/2600/GNSS/WLAN 802.11 b/g/n контролна јединица за телематичку GSM 900/DCS 1800/UMTS 900/1800/2100/E-UTRA 800/900/1800/2100/2600/GNSS/WLAN 802.11 b/g/n Telematics Control Unit

Ознака марке/типа/модела:
 Еквивалент марке/типа/модела: DENSO / OGVY1H

Произвођач опреме:
 Еквивалент произвођача: Denso Corporation 1-1, Showa-cho, Kariya-shi, Aichi-ken, 448-8661, Japan

Достављена документација:
 Submitted documentation:

Стандард: Standard:	Тестирање, број и датум: Test Report no. and date:	Име лабораторије: Test laboratory:
SRPS EN 62311:2009	12420654H-A, 12420654H	UL Japan, Inc. Inc EMC Lab, UL Japan, Inc. Inc EMC Lab, UL Japan, Inc. Inc EMC Lab
SRPS EN 60950-1:2010 + A11:2010 + A1:2010 + A12:2011 + A2:2014	10420657H, 04.12.2018.	
SRPS EN 301 489-1 V2.1.1 2017 SRPS EN 301 489-17 V3.1.1 2017 Draff EN 301 489-19 V2.1.0 (2017-02) Draff EN 301 489-52 V1.1.0 (2016-11)	12420654H-D, 01.11.2018.	UL Japan, Inc. Inc EMC Lab.
SRPS EN 301 511 V12.5.1 2017 SRPS EN 301 908-1 V1.1.1 2017 SRPS EN 301 908-2 V1.1.2 2018 SRPS EN 301 908-13 V1.1.2 2018	12420654H-B, 10.10.2018, 02C10619C09_A1-T55A-1-1, 17.05.2018.	UL Japan, Inc. Inc EMC Lab, Borens Ventus s.r.l.
SRPS EN 1400 338 V2.1.1 2017 SRPS EN 303 413 V1.1.1 2018	12420654H-A, 01.11.2018. 12420654H-C, 01.11.2018.	UL Japan, Inc. Inc EMC Lab, UL Japan, Inc. Inc EMC Lab.

Proizvođač potvrđuje da su deklarirane proizvode u skladu s odredbama Direktive 2014/53/EU.
 Modeli: SRPS EN 1400 338 V2.1.1 2017
 Modeli: SRPS EN 303 413 V1.1.1 2018

1 / 2

Modely pre srbský trh

Tiesňová linka (eCall)

Прегледом достављених, горе наведених документација, утврђено је да је усклађеност горе наведене опреме са битним захтевима из члана 4. Правилника о радио опреми и телекомуникационој терминолошкој опреми („Службени гласник РС”, број 11/12) правилно доведена. Пору одговорност за горе наведену достављену документацију пруженима наведеним захтевима. Овај уверава важи три године од дана издавања.

Having considered the above mentioned submitted documentation, it has been determined that the conformity of the above mentioned equipment with the essential requirements referred to in art. 4 of Rules on Radio Equipment and Telecommunication Terminal Equipment (Official Gazette of RS, no. 11/12) had been duly proved. The full responsibility for the above mentioned submitted documentation shall be assumed by the applicant. The certificate shall be valid three years from the date of issuance.

Број прелога: -
Apparate number:

Важи од: 07.02.2019.
Valid from:

Важи до: 07.02.2022.
Valid until:

ДИРЕКТОР
[Signature]
Др Младенко Тимотић
ЧЕЛЕТ И ПОТВРДА
[Signature]



Прегледом достављених докумената утврђено је да је усклађеност горе наведене опреме са битним захтевима из члана 4. Правилника о радио опреми и телекомуникационој терминолошкој опреми („Службени гласник РС”, број 11/12) правилно доведена. Пору одговорност за горе наведену достављену документацију пруженима наведеним захтевима. Овај уверава важи три године од дана издавања.

3/2

Modely pre Ukrajinu

BCM
Систем безключового доступу

<https://www.sws.co.jp/en/product/document/certificate/HAR0001>

Таким чином, компанія Sumitomo Wiring Systems, Ltd. заявляє, що радіотехнічне обладнання типу HAR0001 відповідає Директиві 2014/53 / ЄС.

Повний текст декларації ЄС про відповідність доступний за наступною Інтернет-адресою:

<https://www.sws.co.jp/en/product/document/certificate/HAR0001>

Поштова адреса:
1820, Nakanoike, Mikkaichi-cho, Suzuka, Mie 513-8631 JAPAN
Назва виробcu:

Sumitomo Wiring Systems, Ltd.

Провідні частоти:

Частотні діапазони, в яких працює радіоапарат:
125 kHz, 433,92 MHz.

Максимальна потужність:

Максимальна радіочастотна потужність передається в частотних діапазонах в яких працює радіоапарат:
107,2 dBuV/m@10 m.

Назва імпорту:

Pride Motor LLC

Поштова адреса:

12, Sagaydachnogo Str., Kyjev, 04070, Ukraina

ДЕКЛАРАЦІЯ ПРО ВІДПОВІДНІСТЬ Sumitomo HAR0001

- Автомобільний контрольний блок (UNIT ASSY, BCM) т.м. SUMITOMO ELECTRIC моделі HAR0001 (Телеметрич та радіо дистанційне керування, індуктивні радіозастосування).
Розроблене (вирб), тип, номер партії чи серійний номер
- Уповноважений представник виробника - ТОВ «Радіо Тест Стандарти» (03115, м. Київ, вул. Львівська, 22А, к. 125, ЄДРПОУ 39205151) діє за дорученням "Sumitomo Wiring Systems, Ltd.", 1820 Nakanoike, Mikkaichi-cho, Suzuka-City, Mie Pref. 513-8631 JAPAN / Японія від 08.05.2018.
Підтверження чи адреса виробника або інакш уповноваженого представника
- Ця декларація відповідності видана під особистою відповідальністю виробника.
- Об'єкт декларації (обладнання об'єкта декларації для ідентифікації):
Об'єкт декларації (ідентифікаційний розроблення, на дан момент вироблення), номер виробничого етикетки, який вказує виробника, а також виробника у разі потреби для ідентифікації виробничого розроблення



- Об'єкт декларації відповідає вимогам Технічного регламенту радіобуднання, затвердженого постановою КМ України від 24.05.2017 № 355.
- Об'єкт декларації відповідає вимогам наступних НД:
ДСТУ EN 60950-1:2015, EN 60950-1:2006+Amd.11:2009+Amd.1:2010+Amd.1:2011+Amd.2:2013, ДСТУ EN 62311:2014, ДСТУ EN 301 489-1:2014, EN 301 489-1 V2.1.1, ДСТУ EN 301 489-3:2006, EN 301 489-3 V2.1.107m1 d1a1, ДСТУ ЕТН EN 300 220-1:2018, EN 300 220-1 V1.1.1, ДСТУ ЕТН EN 300 220-2:2017, ЕТН EN 300 220-2 V1.1, ДСТУ ЕТН EN 300 220-2:2015, ЕТН EN 300 330 V2.1.1
Позначення на відповідність стверджує у частотних діапазонах, які були встановлені, або позначення на відповідність стверджує, що дана декларатія відповідає (в виконанні ідентифікаційного номера, серії чи дати виробки)
- Призначений орган з оцінки відповідності:
ОСВ УРЧАСТОВИНАЛТД, 03179, м. Київ, пр-т Перемоги, 151, реєстр. номер UA.TR.052 за наказом Міністерства розвитку України від 11.04.2018 № 500
(назва органу, ідентифікаційний номер органу з оцінки відповідності органу)

внесена добровільну оцінку відповідності технічного проекту радіобуднання суттєвими вимогами Технічного регламенту радіобуднання, затвердженого постановою КМ України від 24.05.2017 № 355 за процедурою експертна типу (модель В) та видає сертифікат експертна типу № UA.K.TR.052.406-19 від 06 червня 2019 р.

II. Програмне забезпечення використовується: PHAS247-04.

Укладення вкладає внос заявника та засвідчує, у тому числі проведеною самостійно, оцінку відповідності органу з оцінки відповідності, відповідно до вимог технічного регламенту радіобуднання, затвердженого постановою КМ України від 24.05.2017 № 355.



Modely pre Ukrajinu

FOB Систем безключового пріступу

<http://www.alps.com/products/common/pdf/HandUnit/TWB1G0090.pdf>

Таким чином, компанія ALPSALPINE CO., LTD. заявляє, що радіотехнічне обладнання типу TWB1G0090 відповідає Директиві 2014/53 / ЄС.

Повний текст декларації ЄС про відповідність доступний за наступною Інтернет-адресою:

<http://www.alps.com/products/common/pdf/HandUnit/TWB1G0090.pdf>

Poštová adresa:

6-3-36, Nakazato, Furukawa, Osaki-city, Miyagi-pref., JAPONSKO 989-6181

Názov výrobcu:

ALPSALPINE CO., LTD.

Prevádzkové frekvenčné pásmo:

Frekvenčné pásma, v ktorých sa prevádzkuje rádiové zariadenie; 433,92 MHz.

Maximálny výstupný výkon:

Maximálny rádiový výkon prenášaný vo frekvenčných pásmach

v ktorých sa prevádzkuje rádiové zariadenie prevádzkuje;

80,8 dBuV/m vo vzdialenosti 3 m

Názov dovozců:

Prіde Motor LLC

Poštová adresa:

12, Sagaydachnogo Str., Kyjev, 04070, Ukrajinа



Modely pre Ukrajinu

Телефонный систем hands-free*
(Modely s audiosystémom s farebným displejom)

<http://www.pioneer-car.eu/compliance>

Поштовá adresa:

28-8, Honkomagome 2-chome, Bunkyo-ku, Tokio 113-0021, Japonsko

Назov výrobcu:

Pioneer Corporation

Превáзкové frekvенčné pásmo:

2400 – 2483,5 MHz

Maximálny výstupný výkon:

+4 dBm

Назov dovozcu:

Pride Motor LLC

Поштовá adresa:

12, Sagaydachnogo Str., Kyjev, 04070, Ukrajina



Modely pre Ukrajinu

Telefónny systém hands-free* (Modely s audiosystémom s displejom)

<https://service.panasonic.ua/>

справжнім Panasonic Corporation заявляє, що тип радіообладнання AH2001 відповідає Технічному регламенту радіообладнання; повний текст декларації про відповідність доступний на веб-сайті за такою адресою:

<https://service.panasonic.ua/>

(розділ «Технічне регулювання») моделі; [AH2001]

Поштова адреса:

4261 Ikonobe-cho, Tsuzuki-ku, Yokohama City, 224-8520, Japonsko

Назov výrobcu:

Panasonic Corporation

Prevádzkové frekvenčné pásmo:

Špecifikácie funkcie Bluetooth

Frekvenčné pásmo: 2402 – 2480 MHz

Špecifikácie 2,4 GHz WLAN

Frekvenčné pásmo: 2 412 – 2 472 MHz

Maximálny výstupný výkon:

Špecifikácie funkcie Bluetooth

Maximálny výstupný výkon: 0,1 dBm

Špecifikácie 2,4 GHz WLAN

Maximálny výstupný výkon: 11.9dBm

Назov dovozcу:

Príde Motor LLC

Поштова адреса:

12, Sagaydachnogo Str., Kyjev, 04070, Ukrajinа

ДЕКЛАРАЦІЯ ПРО ВІДПОВІДНІСТЬ Panasonic Corporation AH2001

1. Автомобільний аудіосистейм з дисплеєм (UNIT ASSY CA) т.м. Panasonic Corporation моделі AH2001 з обладнанням радіодоступу (інтерфейс передачі даних IEEE 802.11 a/b/g/n/ac, IEEE 802.15.1 Bluetooth) та GPS-приймачем.

Радіообладнання (тип, тип, номер партії чи серійний номер)

2. Уповноважений представник виробника - ТОВ «Радіо Тест Стандарт» (09115, м. Київ, вул. Львівська, 22А, к. 135, ЄДРПОУ 38005151) діє за дорученням «Panasonic Corporation», 4261 Ikonobe-cho, Tsuzuki-ku, Yokohama-shi, Kanagawa-ken 224-8520, Japan / Японія від 30.01.2018.

Назва виробника та адреса виробника або його уповноваженого представника

3. Ця декларація відповідності видана під особисту відповідальність виробника.

4. Об'єкт декларації (оформлення об'єкта декларації для ідентифікації):

Об'єкт декларації (тип функцій, радіообладнання, код для доступу додатковим файлам, прошивкою, номери заводських кодів, номер виробника або код розробки для ідентифікації розробника)



5. Об'єкт декларації відповідає вимогам Технічного регламенту радіообладнання, затвердженого постановою КМ України від 24.05.2017 № 355.

6. Об'єкт декларації відповідає вимогам наступних НД:

ДСТУ EN 60965:2017, ІЕС 60965:2014, ДСТУ EN 60965:2017, EN 60965:2014 (Елтри Елтри), ДСТУ EN 62311:2014, ДСТУ EN 301 489-1:2014, ЕТСІ EN 301 489-1 V2.1.1 (2017-02), ДСТУ ЕТСІ EN 301 489-3:2009, Елтри Елтри ЕТСІ EN 301 489-3 V2.1.1 (2017-03), ДСТУ ЕТСІ EN 301 489-3:2014, ЕТСІ EN 301 489-1 V2.1.1 (2017-02), ДСТУ ЕТСІ EN 301 489-3:2008, ЕТСІ EN 301 489-3 V2.1.1 (2017-02), ДСТУ ЕТСІ EN 301 489-1:2014, ЕТСІ EN 301 489-1 V2.1.1 (2017-02), ДСТУ ЕТСІ EN 301 489-19:2008, Елтри ЕТСІ EN 301 489-19 V2.1.0 (2017-03), ДСТУ EN 55032:2017, EN 55032:2015 + АС:2016, Спектр В, EN 55035:2017, ДСТУ ЕТСІ EN 301 489-3:2017, ЕТСІ EN 301 489-3 V2.1.1 (2017-06), ДСТУ ЕТСІ EN 300 326:2017, ЕТСІ EN 300 326 V2.1.1 (2016-11), ДСТУ ЕТСІ EN 300 440-2:2014, ЕТСІ EN 300 440 V2.1.1 (2017-02), ЕТСІ EN 300 413 V1.1 (2017-06).

Позначки на етикетці відповідають вимогам національних стандартів, що були встановлені, або позначки на етикетці відповідають, якщо вони дотримуються відповідності із відповідними директивами/законів, номери та дані виробника

7. Призначений орган з оцінки відповідності:

ООВ УКРАЇНОТНАГЛЛД, 03179, м. Київ, пр-т Перемоги, 151, реєстр. номер UA.TR.052 за наказом Мінікомпрозв'язу України від 11.04.2018 № 500

(назва виробника, ідентифікаційний номер відрізу з додатком крайовими елементами)

якщо не добровільну оцінку відповідності технічного проекту радіообладнання опубліковано вимогами Технічного регламенту радіообладнання, затвердженого постановою КМ України від 24.05.2017 № 355 за провадженням експертним типом (модель B) та видає сертифікат (сертифікат) № UA.R.TR.052.381-19 від 24 травня 2019 р.



Modely pre Ukrajinu

Telefónny systém hands-free*
(Modely s audiosystémom s displejom)

8. Програмне забезпечення застосовується. Не застосовується.

9. Інформація про випускника: 9.1. Назва виробника: Радіо-Тест Стандард

9.2. Додаткова інформація:
Виробник – «Радіо-Тест Стандард», Україна, м. Київ, вул. Ляйбська, 22А, н. 335, ЄДРПОУ 39235151; імп. від за державним «Радіо-Тест Стандард», Україна, від 30.01.2018.

9.3. Додаткова інформація:
Виробник – «Радіо-Тест Стандард», Україна, м. Київ, вул. Ляйбська, 22А, н. 335, ЄДРПОУ 39235151; імп. від за державним «Радіо-Тест Стандард», Україна, від 30.01.2018.

10. Підписано ТОВ "Радіо Тест Стандард", 03115, м. Київ, вул. Ляйбська, 22А, н. 335, ЄДРПОУ 39235151; імп. від за державним "Радіо-Тест Стандард", Україна, від 30.01.2018.

11. Наступне маркування стосується вищезгаданого продукту:
Шуман Д.В.
Директор ТОВ "Радіо Тест Стандард" 24.05.2019
(підпис, ім'я та по батькові, посада)

Декларація ввіз на об'єкт: ООБ УКРАЇНОСТАНДАРД 422/2/ м. Київ, пр-т Перемоги, 151, каб. 106 (044) 422-45-44
НА ТР.002

Об'єктний номер: Заяві про оформлення № УНН-19/0-344 від 24.05.2019
(згідно з положеннями про розробку декларації про відповідність)

Корисник: ООБ УКРАЇНОСТАНДАРД

М.П. (підпис) О.Г. Лисенко

Чисельність декларації можна перевірити в базі даних ООБ УКРАЇНОСТАНДАРД за <http://cert.ukr.ua>
Декларація ввіз на об'єкт ООБ УКРАЇНОСТАНДАРД за зверненням Виробника

УКРАЇНСЬКИЙ ДЕРЖАВНИЙ ЦЕНТР ВІДПОВІДНОСТІ
Орган з одним відділенням (ОВВ) УКРАЇНОСТАНДАРД
СЕРТИФІКАТ ЕКСПЕРТИЗИ ТИПУ
TYPE EXAMINATION CERTIFICATE

Зареєстрований в реєстрі ООБ
Registered in the OOB Register № UA,TR.052.383-19

Термін дії з
Valid from 24 травня 2019

Продукт Автомобільний аудіосистемний пристрій (MINI ASSY DA)
Product у складі імпорту в Україну 1

Торговельна марка Тойота
Trade name AN2001

Модель/Тип Радіо-Тест Стандард

Опис ідентифікаційної
Позначення/Description Шерингований радіосистемний пристрій (RFS) (Віслючий) (суперширока діапазонізація (SPS))

Відповідає
Product is in conformity with - суттєвим вимогам Технічного регламенту радіообладнання (ТР РР), затвердженому Постановою НКР України від 24.05.2017 № 250; - загальним умовам застосування імпорту в Додатках ІВ, ІІ, ІІІ, ІІІІ до Радіоакту №959 від 12.01.2012 №18; - Плану виконання радіочастотного ресурсу України, затвердженому ПОВМ від 09.06.2009 за № 853; - нормативним документам, наведеним в Додатку 1

Порядок використання
Use for operation на безоплатній основі

Оформлено сертифікатом
Issued on the basis of ТОВ "Радіо Тест Стандард", Україна, 03115, Київ, вул. Ляйбська, 22А, н. 335, ЄДРПОУ 39235151, імпортер/власник відповідного пред'явленого

Виробник Радіо-Тест Стандард, 4251 Вороньча-роща, Ташань-на, Володимирівська, Катеринівка (22-852), Ірпін / Ірпінська підстанція, м. Київ в Додатку 2.

ООБ, що видає Сертифікат
Conformity is issued by OOB ООБ УКРАЇНОСТАНДАРД № UA,TR.052 за рішенням Мителювстановленої Україною від 11.04.2014 №500, пр-кт Перемоги, 151, м. Київ, 05139 тел. (044) 422-45-44, 422-45-46, тел./факс (044) 422-45-41 е-м. пошта: oob@cert.gov.ua http://www.cert.gov.ua

На підставі
On the basis of Заяви про оформлення № УНН-19/0-344 від 24.05.2019

Умови чинності сертифіката
Validity conditions Виконавчим ємськ сертифікаційного органу №ПЧН-19/0-344

Додаткова інформація
Additional information (згідно з сертифікатом видано в відповідності з м. 6 Додатку 2 ТР Р та дійсний згідно з Додатками 1, 2, 3)

Керівник органу з одним відділенням
Director of the Conformity Assessment Body О.Г. Лисенко (підпис, ініціали, прізвище)

Informácie

Modely pre Ukrajinu

Telefónny systém hands-free*
(Modely s audiosystémom s displejom)

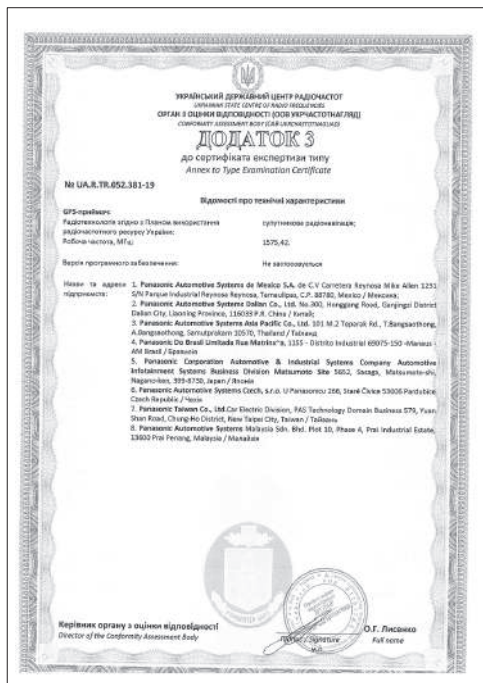

Modely pre Ukrajinu

Систем детекції об'єктів в м'ртвому ухлє (BSI)* / upozornenie na vozidlá blížiace sa z boku*

Poštová adresa:

26545 American Drive Southfield, Michigan, 48034 Spojené štáty americké

Názov výrobcu:

Veoneer US, Inc.

Prevádzkové frekvenčné pásmo:

24,125 GHz

Maximálny výstupný výkon:

- робоча частота, ГГц	24,125;
- пікова еквівалентна ізотропно-випромінювальна потужність (е.і.р.р.), мВт (дБм)	100 (20);
- клас випромінювання	180MP0N;
- ширина смуги частот випромінювання передатчика на рівні мінус 30 дБ - контрольна, не більше, МГц	250;

Názov dovozcu:

Pride Motor LLC

Poštová adresa:

12, Sagaydachnogo Str., Kyjev, 04070, Ukrajina

ДЕКЛАРАЦІЯ ПРО ВІДПОВІДНІСТЬ № VEONEER.UKR.355-5/19

1. Радіоапаратура (марка, тип, номер серії чи серійний номер)
Продукт автомобільної радіоапаратури для мовлення області (S4 GHz SRB Nantowband) торговельної марки Veoneer моделі 6234734

2. Найменування та адреса виробника або його уповноваженого представника
Виробник: "Вестер ЮЕ, Інк.", 26545 American Drive, Southfield, Michigan 48034, США
(Veoneer US, Inc., 26545 American Drive, Southfield, Michigan 48034, USA)

3. На деклараторів відповідності означає нія особисту відповідальність виробника
"Вестер ЮЕ, Інк.", 26545 American Drive, Southfield, Michigan 48034, США
(Veoneer US, Inc., 26545 American Drive, Southfield, Michigan 48034, USA)

4. Особу декларції (идентифікаційне радіообладнання, яке дає змогу забезпечити його функціональність може включати використання чіпів зображених у разі потреби для ідентифікації зазначеного радіообладнання)
Продукт автомобільної радіоапаратури для мовлення області (S4 GHz SRB Nantowband) моделі 6234734

5. Особу декларції відповідає законодавство таких технічних регламентів:
Технічний регламенту радіообладнання:

6. Посилання на відповідні стандарти з переліку національних стандартів, які не були затверджені, або номери на інші технічні специфікації, якщо вони декларують відповідність (з зазначенням ідентифікаційного номера, серії та дати видання):

Пункт "Технічне рішення радіообладнання"	Стандарт	Назва протоколу випробувань	Випробувальні лабораторії (адреса електронної пошти та інформація)
Зазначені стандарти не включені до "Переліку національних стандартів, відповідність яким може бути продемонстрована радіообладнанням окремих моделей"	-	-	-
к.7	-	-	-
Зазначені стандарти, які не включені до "Переліку національних стандартів, відповідність яким може бути продемонстрована радіообладнанням окремих моделей"	-	-	-
к.А. абзац 1	ДСТУ EN 42544 1:2017 (існують відомості про EN 42544 1:2014)	8000 сім 1.7.18.2019	ВІЛ РІТ 31630PT (30227)
к.А. абзац 2	ДСТУ EN 300 480 1:2014 (існують відомості про EN 300 480 1:2014) ДСТУ EN 300 480 3:2009	8000 сім 1.7.18.2019	ВІЛ РІТ 31630PT (30227)
к.7	СТБ EN 300 480 V2.1.8	8000 сім 1.7.18.2019	ВІЛ РІТ 31630PT (30227)

7. Примітливий орган з мовлення відповідності **ДЕКЛАРАЦІЇ ПРО ВІДПОВІДНІСТЬ № VEONEER.UKR.355-5/19** НА ЗОНИ МОВЛЕННЯ РАДІОАПАРАТУРИ РАДІО І ТРИПЛЕКСНИХ СИСТЕМ РАДІОМОБІЛЬНОГО МОВЛЕННЯ В ОБЛАСТІ (S4 GHz SRB Nantowband)
Регістраційний номер: UA_TR_008

підписом: **ІГОР СТЕПАНОВИЧ ПІДРИЗНИК** (підпис відповідає оригіналу)
ІГОР СТЕПАНОВИЧ ПІДРИЗНИК
(підпис відповідає оригіналу)

та іншою особою/фізичною особою чи юридичною особою: **№ 1238-B-CET сім 25.10.2019**

* Nie je k dispozícii u všetkých modelov

Modely pre Ukrajinu

Систем детекции объектов в мёртвом угле (BSI)* /упозорненя на возидлá блiзiяче са з боку*



Modely pre Ukrajinu

Tiesňová linka (eCall)



справжнім DENSO CORPORATION заявляє, що тип радіобладнання відповідає Технічному регламенту радіобладнання;

повний текст декларації про відповідність доступний на веб-сайті за такою адресою:

<https://www.denso.com/global/en/contact-us/doc/>

модель: OGEY10

смуга радіочастот:

GSM900 (Rx: від 925 до 960 МГц)

GSM1800 (Rx: від 1805 до 1880 МГц)

WCDMA Band1 (Rx: від 2110 до 2170 МГц)

WCDMA Band3 (Rx: від 1805 до 1880 МГц)

WCDMA Band8 (Rx: від 925 до 960 МГц)

LTE Band1 (Rx: від 2110 до 2170 МГц)

LTE Band3 (Rx: від 1805 до 1880 МГц)

LTE Band7 (Rx: від 2620 до 2690 МГц)

LTE Band8 (Rx: від 925 до 960 МГц)

LTE Band20 (Rx: від 791 до 821 МГц)

GPS/GALILEO/EGNOS (Rx: 1575.42 МГц)

виробник: DENSO CORPORATION

адреса: 1-1, Showa-cho, Kariya-shi, Aichi-ken, 448-8661 Japan

Імпортер: Pride Motor LLC

адреса: 12, Sagaydachnogo Str., Kyiv, 04070, Ukraine

Izraelské modely

Systém bezklúčového prístupu

א. השימוש במכשיר הינו על בסיס "משיני" ופטור מרשיון הפעלה אלחוטי.
כלומר – לא מוגן מהפרעות ולא הפרעה למערכות אחרות הפועלות כדין.
ב. רק "בפעולת בוק" לשימוש עצמי של הלקוח בלבד, הציוד פטור מרשיון הפעלה אלחוטי.
מתן "שרות בוק" לצד ג' מחייב רשיון מיוחד ממשדך התקשורת.
ג. אסור להחליף את האנטנה המקורית של המכשיר, ולא לעשות בו כל שינוי טכני אחר.

Systém detekcie objektov v mŕtvom uhle (BSI)* / upozornenie na vozidlá blížiace sa z boku *

א. השימוש במכשיר פטור מרשיון הפעלה אלחוטי,
לא מוגן מהפרעות ולא הפרעה למערכות אחרות הפועלות כדין.
ב. רק "בפעולת בוק" לשימוש עצמי של הלקוח בלבד, הציוד פטור מרשיון הפעלה אלחוטי.
מתן "שרות בוק" לצד ג' מחייב רשיון מיוחד ממשדך התקשורת.
ג. אסור להחליף את האנטנה המקורית של המכשיר, ולא לעשות בו כל שינוי טכני אחר.

Marocké modely

FOB Systém bezklúčového prístupu	Telefónny systém hands-free (Modely s audiosystémom s displejom)
AGRÉÉ PAR L'ANRT MAROC Číslo zmluvy: MR 19082 ANRT 2019 Dátum zmluvy: 26 MARS 2019	AGRÉÉ PAR L'ANRT MAROC Číslo zmluvy: MR 19569 ANRT 2019 Dátum zmluvy: 25. 4. 2019

Tiesňová linka (eCall)

Model: OGEY10
MOROCCO: 23519/2020

Jordánske modely

Tiesňová linka (eCall)

Názov výrobcu:
DENSO
Poštová adresa:
1 – 1, Showa-cho, Kariya-shi, Aichi-ken, 448-8661, Japonsko
Model:
OGEY10

Čísla

12-voltová batéria

Ak je 12-voltová batéria vybitá 608

12-voltový akumulátor..... 570

Indikátor systému nabíjania..... 110

Údržba (Kontrola 12-voltového akumulátora)..... 570

Údržba (výmena)..... 573

A

ABS (Protiblokovací brzdový systém)..... 503

Adaptívny tempomat (ACC) s funkciou

sledovania vozidiel pri nízkych rýchlostiach 448

Indikátor (oranžový)..... 120

Indikátor (žltý/zelený)..... 120

Aditíva, motorový olej 544

Aha™ 325

Airbagy 56

Bočné airbagy..... 68

Bočné hlavové airbagy..... 71

Indikátor 73, 113

Indikátor vypnutia airbagu spolujazdca..... 74

Kolenný airbag vodiča..... 64

Po zrážke..... 58

Predné airbagy (SRS)..... 58

Snímače..... 56

Starostlivosť o airbagy 75

Stredový airbag 66

Zariadenie na záznam údajov udalostí..... 1

Airbagy systému SRS (airbagy)..... 58

Ak je 12-voltová batéria vybitá..... 608

Ak nemôžete odomknúť dverka otvoru na
dopĺňanie paliva 627

Ak nemôžete otvoriť dvere batožinového
priestoru 629

Aktualizácie systému..... 309

Aktuálny režim pre adaptívny tempomat
s funkciou sledovania vozidiel pri nízkych
rýchlostiach a systém LKAS 140

Akumulátor

Indikátor systému nabíjania 613

Akustický systém signalizácie vozidla..... 406

AM/FM rádio..... 250, 314

Android Auto 341

Aplikácie v palubnom počítači..... 333

Apple CarPlay 337

Asistencia agilnej jazdy 422

Asistent rozjazdu do kopca 399

Asistent stability vozidla (VSA) 420

Indikátor vypnutia 114

Systémový indikátor..... 114

Vypínač 421

Audio (Audiosystém)..... 149

Audiosystém 238

Aha™ 325

Ako aktualizovať bezdrôtovo..... 312

Aktualizácia..... 309

Aktualizácie systému 309

Android Auto..... 341

Aplikácie v palubnom počítači 333

Apple CarPlay 337

Bezpečnostný kód 240

Bluetooth® Audio 263, 330

Chybové hlásenia..... 377

DAB..... 254, 319

Diaľkové ovládanie audiosystému..... 243, 289

FLAC/PCM/WAVE/MP4/AVI/MKV/ASF/WMV... 326

Funkcia audiosystému..... 241, 286

Funkcia skratky aplikácií..... 297

iPod 257, 322

Jednotky USB flash..... 260, 326, 380

MP3/WMA/AAC..... 260, 326

Nastavenia aktualizácie systému 310

Nastavenie displeja..... 246, 249, 305, 308

Nastavenie hodín..... 304

Nastavenie zvuku..... 248, 307

Obmedzenia manuálnej obsluhy..... 303

Obrazovka audiosystému/informačná

obrazovka 244, 296

Obsluha ovládaním hlasom..... 293

Ochrana proti odcudzeniu 240

Opätovná aktivácia..... 240

Osobný asistent Honda 292

Palubná používateľská príručka..... 291

Porty USB 242, 288

Prepnutie zobrazenia 244

Pripojenie Wi-Fi..... 335

Radio Data System (RDS) 251, 317

Spôsob aktualizácie prostredníctvom USB

zariadenia 313

Spustenie..... 285

Stavová oblasť..... 302

Všeobecné informácie..... 379

Výber zdroja zvuku.....	302
Základná obsluha.....	241, 286
Audiosystém s farebným displejom	241
Audiosystém s displejom	285
Automatické podržanie brzd	500
Indikátor.....	108, 500
Automatické prepínanie diaľkových svetiel	199
Indikátor.....	116
Automatické prerušované stieranie	203

B

Batéria	14
Ak je 12-voltová batéria vybitá.....	608
Indikátor systému nabíjania 12-voltového akumulátora.....	110
Vysokonapäťová.....	14, 432
Batožina (nosnosť)	395
Benzín	29, 519
Indikátor nízkej hladiny paliva.....	112
Informácie.....	519
Okamžitá spotreba paliva.....	146
Spotreba paliva a emisie CO ₂	522
Tankovanie.....	519
Ukazovateľ.....	138
Bezpečná jazda	37
Bezpečnostná podpora	152
Indikátor (oranžový).....	122, 123, 124
Indikátor (zelený/sivý).....	124
Bezpečnostné hlásenie	0
Bezpečnostné opatrenia počas jazdy	400

Dážď.....	401
Bezpečnostné pásy	42, 151
Automatické napínače bezpečnostných pásov.....	47
Inštalácia detského záchytného systému pomocou Ionového/ramenného bezpečnostného pásu.....	94
Kontrola.....	54
Nastavenie ramenného ukotvenia.....	50
Pripomenutie.....	45
Pripútanie.....	48
Tehotné ženy.....	53
Výstražný indikátor.....	45, 112
Bezpečnostné štítky	102
Bezpečnosť detí	76
Detská poistka dverí.....	178
Bluetooth® Audio	263, 330
Bočné airbagy	68
Bočné hlavové airbagy	71
Bočné zrkadlá	209
Brzdový systém	496
Automatické podržanie brzd.....	500
Indikátor.....	107, 109, 615, 617
Kvapalina.....	553
Nožná brzda.....	499
Parkovacia brzda.....	496
Protiblokovací brzdový systém (ABS).....	503
Systém brzdového asistenta.....	504
Brzdový systém zmiernenia zrážky (CMBS)	436

C

Certifikačný štítok	635
Chladiaca kvapalina (motor)	
Prehrievanie.....	611
Chladiaca kvapalina motora	
Prehrievanie.....	611
Chladiaci systém	549
Dopĺňanie do rezervnej nádrže.....	549
Chladič	551

Č

Čas (nastavenie)	166
Čelné sklo	202
Čistenie.....	583, 585
Kvapalina ostrekovača.....	554
Lišty stieračov.....	560
Odmrazenie/odhmlievanie.....	205, 234
Ostrekovače a stierače.....	202
Čistenie interiéru	582
Čistenie vonkajších častí	584
Čísla (identifikačné)	635

D

DAB	254, 319
Defekt (pneumatika)	591
Denné počítadlo kilometrov	146, 148
Denné prevádzkové osvetlenie	197
Detská poistka dverí.....	178

Detský záchytný systém	76	Uzamknutie/odomyknutie dverí zvonka.....	170	Hybridné vozidlo	
Detská autosedačka smerujúca dozadu.....	79	Dvere batožinového priestoru	179	e:HEV.....	13
Detský záchytný systém pre dočatá.....	79	Dvierka otvoru na dopĺňanie paliva	29, 520		
Detský záchytný systém pre malé deti.....	81				
Inštalácia detského záchytného systému pomocou lonového/ramenného bezpečnostného pásu.....	94	Ď			
Používanie prípevňovacieho popruhu.....	96	Ďalšie prvky komfortnej výbavy interiéru	231		
Sedáky.....	99	E			
Väčšie deti.....	98	Elektricky ovládané okná	184		
Výber detského záchytného systému.....	82	e:HEV	13		
Dialkové ovládanie audiosystému	243, 289	F			
Dialkový ovládač	173	Filter			
Dočasná oprava pneumatiky s defektom	591	Prachový a pelový.....	579		
Dojazd	146	FM/AM rádio	250, 314		
Dolné body ukotvenia	90	Funkcia automatického sklápania bočných zrkadiel	210		
Doplnenie		Funkcia Radio Data System (RDS)	251, 317		
Ostrekovacia.....	554	Funkcia RDS (Radio Data System)	251, 317		
Doplnkový záchytný systém (SRS)	58	Funkcie	237		
Dopĺňanie		H			
Chladiaca kvapalina.....	549	Háčik na batožinu	228		
Motorový olej.....	548	Háčik na šaty	227		
Držiaky na nápoje	226	HFT (telefónny systém hands-free)	269, 359		
Dvere	167	Hodiny	140, 166		
Indikátor otvorených dverí a dverí batožinového priestoru.....	41	Hodnotenie cyklu jazdy/celkový počet bodov ...	163		
Kľúče.....	167	Honda Sensing	30, 433		
Systém ochrany pred vymknutím.....	175				
Upozornenie na otvorené dvere.....	125				
Uzamknutie/odomyknutie dverí zvnútra.....	176				
				I	
				Identifikačné čísla	635
				Identifikácia vozidla.....	635
				Motor, elektromotor a prevodovka.....	635
				Identifikačné čísla vozidla	635
				Indikátor diaľkových svetiel	117
				Indikátor EV	110
				Indikátor nízkeho tlaku v pneumatikách/ systému výstrahy poklesu tlaku v pneumatikách	115, 618
				Indikátor nízkej hladiny paliva	112
				Indikátor parkovacej brzdy a brzdového systému (červený)	107, 617
				Indikátor parkovacej brzdy a brzdového systému (oranžový)	109, 617
				Indikátor parkovacej brzdy a brzdového systému	615
				Indikátor polohy radiacej páky	111
				Indikátor poruchy	110, 614
				Indikátor predných hmlových svetiel	117
				Indikátor pripravenosti	110
				Indikátor systémového hlásenia	116
				Indikátor systému eCall	386
				Indikátor systému nabíjania	613
				Indikátor systému napájania	109, 619
				Indikátor vypnutia airbagu spolujazdca	74

Indikátor vypnutia asistenta stability vozidla (VSA)	114, 421
Indikátor zadného hmlového svetla	117
Indikátory	106
Automatické podržanie brzdy.....	108, 500
Automatické prepínanie diaľkových svetiel	116
Bezpečnostná podpora (oranžová).....	122
Bezpečnostná podpora (zelená/šedá).....	124
Diaľkové svetlá.....	117
Doplňkový záchytný systém.....	113
EV.....	110
Indikátor alarm systému.....	118
Indikátor poruchy.....	110
Inteligentný obmedzovač rýchlosti.....	119
Nastaviteľný obmedzovač rýchlosti	119
Nízka hladina paliva	112
Nízky tlak v pneumatikách/systém výstrahy poklesu tlaku v pneumatikách.....	115
Otvorené dvere a dvere batožinového priestoru.....	41
Parkovacia brzda a brzdový systém (červený).....	107, 617
Parkovacia brzda a brzdový systém (žltý)....	109, 617
Poloha radenia.....	111
Predchádzanie vybočeniu z vozovky pripravené na asistenciu.....	121
Predné hmlové svetlá.....	117
Pripomenutie bezpečnostného pásu.....	112
Pripravené.....	110
Protiblokovací brzdový systém (ABS).....	113
Režim ECON.....	118
Smerový signál a výstražné svetlá.....	116
Systém asistenta stability vozidla (VSA)	114
Systém automatického podržania brzdy.....	108
Systém elektrického posilňovača riadenia (EPS).....	114
Systém imobilizéra.....	118
Systém nabíjania 12-voltového akumulátora....	110
Systém napájania.....	109, 619
Systém podpory riadenia vozidla v jazdnom pruhu (LKAS).....	121
Systém prevodovky.....	111
Systémové hlásenie.....	116
Zadné hmlové svetlo.....	117
Zapnuté svetlá.....	117
Zapnutý/vypnutý predný airbag spolujazdca....	113
Indikátory adaptívneho tempomatu (ACC) s funkciou sledovania vozidiel pri nízkych rýchlostiach	120, 448
Indikátory potrebovania (pneumatika)	566
Indikátory predbiehania	191
Informačné rozhranie vodiča Prepínanie displeja.....	141
Informácie	154
Inteligentný obmedzovač rýchlosti	413
Indikátor.....	119
Interiérové svetlá	222
iPhone	379
iPod	257, 322, 379

J

Jazda

Brzdzenie.....	496
Prevodovka.....	402
Jednoduchý	143
Jednotky USB flash	260, 326, 380

K

Kľúče	167
Diaľkový ovládač.....	173
Ochrana pred vymknutím.....	175
Štítok s číslom.....	168
Typy a funkcie.....	167
Zadné dvere nemožno otvoriť.....	178
Kolený airbag vodiča	64
Kotviace body na uchytenie	228
Kryt batožinového priestoru	230
Kvapaliny Brzdová.....	553
Chladiaci systém.....	549
Ostrekovač čelného skla.....	554

L

Licencie softvéru s otvoreným zdrojovým kódom	383
------------------------------------------------------------	-----

M

Manipulácia so zdvíhačom.....	604
Maximálna povolená hmotnosť.....	395
Mierka (motorový olej).....	547
Monitorovanie vozidiel blížiacich sa z boku.....	512
Motor	
Ak je 12-voltová batéria vybitá.....	608
Číslo.....	635
Olej.....	544
Zvuková signalizácia spínača.....	189, 190
Motorový olej	544
Dopĺňanie.....	548
Kontrola.....	547
Odporúčaný motorový olej.....	544
Výstraha o nízkom tlaku oleja.....	126, 613
MP3/WMA/AAC	260, 326

N

Napájacie zásuvky príslušenstva.....	231
Nariadenia.....	636
Nastavenia.....	155
Nastavenie	
Opierka ruky.....	221
Opierky hlavy.....	218
Predné sedadlá.....	212
Svetlomety.....	198
Volant.....	207
Zrkadlá.....	208
Nastavenie displeja	249, 308
Nastavenie hodín	166

Nastavenie zvuku	248, 307
Nastaviteľný obmedzovač rýchlosti	407
Indikátor.....	119
Navigation (Navigácia)	149
Nástroje	590
Nebezpečenstvo výfukových plynov (oxid uhoľnatý)	101
Nízka intenzita signálu diaľkového ovládača bezklúčového otvárania	169
Nízke nabitie akumulátora	613
Nosnosť	395
Nožná brzda	499
Núdzové odtahovanie	626

O

Obmedzovač rýchlosti, inteligentný	413
Obmedzovač rýchlosti, nastaviteľný	407
Obnovenie všetkých nastavení na predvolené hodnoty	358
Obrazovka audiosystému/informačná obrazovka	244, 296
Obsluha ovládaním hlasom	
Navigačné príkazy.....	295
Obrazovka hlasového portálu.....	294
Príkazy Osobného asistenta Honda.....	295
Príkazy pre audiosystém.....	294
Príkazy pre telefón.....	294
Príkazy zoznamu.....	295
Rozpoznávanie hlasu.....	293
Štandardné príkazy.....	295

Všeobecné príkazy.....	294
Odkladacia schránka v palubnej doske	224
Odmrazenie čelného skla a okien	234
Odomknutie dverí	170
Odomknutie predných dverí zvnútra	21
Odstaňovanie problémov	
Núdzové odtahovanie.....	626
Prehrievanie.....	611
Radiaca páka sa nedá pohnúť.....	610
Vypálená poisťka.....	620, 622
Ochrana audiosystému proti odcudzeniu	240
Okamžitá spotreba paliva	146
Okná (otváranie a zatváranie)	184
Olej (motorový)	544
Dopĺňanie.....	548
Kontrola.....	547
Odporúčaný motorový olej.....	544
Viskozita.....	544
Výstraha o nízkom tlaku oleja.....	613
Opierka ruky	221
Opierky hlavy	218
Opotrebované pneumatiky	565
Osobný asistent Honda	292
Ostrekovače okien	202
Dolievanie/dopĺňanie kvapaliny.....	554
Spínač.....	202
Osvetlenie	191, 555
Spínače svetiel.....	191
Otočné tlačidlo výberu (zvuk)	241
Otváranie/zatváranie	
Dvere batožinového priestoru.....	179

Elektricky ovládané okná.....	184
Kapota.....	542
Ovládacie prvky	165
Ovládanie jasu (prístrojový panel).....	206
Ovládanie osvetlenia.....	206

P

Palivo	29, 519
Dojazd.....	146
Indikátor nízkej hladiny paliva.....	112
Odporúčania.....	519
Okamžitá spotreba paliva.....	146
Spotreba paliva a emisie CO ₂	522
Tankovanie.....	519
Ukazovateľ.....	138
Palubná používateľská príručka	291
Otvorenie používateľskej príručky.....	291
Parkovacia brzda	496
Plazivá rýchlosť	402
Plynný oxid uhoľnatý	101
Pneumatika s defektom	591
Pneumatiky	565
Indikátory opotrebovania.....	566
Kontrola.....	565
Kontrola a údržba.....	565
Otáčanie.....	568
Snehové reťaze.....	569
Tlak vzduchu.....	634
Zimné.....	569
Počítadlá, ukazovatele	138

Počítadlo najazdených kilometrov	139
Podradenie na nižší prevodový stupeň	402
Poistky	620
Kontrola a výmena.....	625
Umiestnenie.....	620, 622, 624
Položky úložného priestoru	224
Ponuka audiosystému	
Rádio AM/FM.....	250, 314
Porty USB	242, 288
Používanie ovládania hlasom	293
Prachový a peľový filter	579
Právne informácie týkajúce sa služby Apple CarPlay/Android Auto	384
Predchádzania vybočeniu z vozovky	
Indikátor predchádzania vybočeniu z vozovky pripravený na asistenciu.....	121
Predná širokouhlá kamera	494
Predné airbagy (SRS)	58
Predné sedadlá	211
Nastavenie.....	212
Prehrávanie pomocou funkcie Bluetooth® Audio	263, 330
Prehrievanie	611
Prepínanie displeja	141
Preprava batožiny	393, 395
Prevodovka	402, 403
Číslo.....	635
Indikátor.....	111
Indikátor polohy radenia.....	111
Kvapalina.....	552
Plazivá rýchlosť.....	402

Podradenie na nižší prevodový stupeň.....	402
Používanie.....	27
Radiaca páka sa nedá pohnúť.....	610
Priemerná rýchlosť	148
Priemerná spotreba paliva	146
Pripojenie Wi-Fi	335
Prispôsobiteľné funkcie	155, 265, 345, 352
Prispôobiť displej	154
Príslušenstvo a úpravy	587
Prístrojový panel	105
Ovládanie jasu.....	206
Protiblokovací brzdový systém	
Indikátor.....	113
Protiblokovací brzdový systém (ABS)	503
Prvky komfortnej výbavy interiéru	222

R

Radenie (prevodovka)	403
Radiaca páka	27
Používanie.....	27
Uvoľnenie.....	610
Radiaca páka sa nedá pohnúť	610
Ramenné ukotvenie	50
Rádio (AM/FM)	250, 314
Režim ECON	405
Indikátor.....	118
Riadenie	391
Preradenie prevodových stupňov.....	403
Riešenie problémov	589
Brzdový pedál vibruje.....	33

Po otvorení dverí zaznie zvuková signalizácia.....	34
Systém napájania sa nespustí.....	605
Výstražné indikátory	106
Zadné dvere nemožno otvoriť.....	34, 178
Zvuky počas brzdenia.....	35
Rozhranie s informáciami pre vodiča	141
Rozsah/Palivo/Denné počítadlo kilometrov.....	145
Rýchlostný alarm	150
Rýchlosť a čas	147

S

Sedadlá	211
Nastavenie	211
Predné sedadlá	211
Vyhrievanie predných sedadiel	232
Vyhrievanie sedadiel.....	232
Zadné sedadlá.....	214
Sedáky (pre deti).....	99
Schránka v konzole	225
Signál núdzového zastavenia.....	505
Sklo (starostlivosť).....	583, 585
Sklopenie zadných sedadiel	214
Smerové signály	
Indikátory (prístrojový panel)	116
Snímač teploty	140
Spätne zrkadlo	208
Spínače	
(v okolí volantu).....	6, 7, 8
Spínače (v okolí volantu)	188
Spotreba paliva.....	146

Spotreba paliva a emisie CO₂	522
Starostlivosť o vonkajšie časti (čistenie)	584
Stierače a ostrekovače	202
Automatické prerušované stieranie	203
Kontrola a výmena líšt stieračov	560
Predné	202
Zadné	204

Stlmenie

Svetlomety	191
------------------	-----

Súprava na dočasnú opravu (TRK).....

Svetlá

Denné prevádzkové osvetlenie	197
Hmlové svetlo	195
Indikátor diaľkových svetiel	117
Indikátor zapnutých svetiel.....	117
Interiérové	222
Osvetlenie batožinového priestoru	223
Predné hmlové svetlá	195
Výmena žiaroviek	555

Svetlá na čítanie

Svetlomety

Automatické prepínanie diaľkových svetiel.....	199
Ovládač nastavenia.....	198
Používanie	191
Stlmenie.....	191
Zameranie	555

Symbol nízkej hladiny oleja.....

Systém detekcie objektov v mŕtvom uhle (BSI).....

Systém EPS (elektrický posilňovač riadenia).....

Indikátor.....	114
----------------	-----

Systém elektrického posilňovača riadenia (EPS)

Indikátor	114, 616
-----------------	----------

Systém imobilizéra

Indikátor	118
-----------------	-----

Systém klimatizácie

Odmrazenie čelného skla a okien	234
Používanie automatickej klimatizácie.....	233
Prachový a peľový filter.....	579
Režim recirkulácie/čerstvého vzduchu	234
Snímač.....	235
Snímače.....	235
Zmena režimu	233, 234

Systém napájania

Nespustí sa.....	605
------------------	-----

Systém ochrany pred vymknutím

Systém ochrany pred vymknutím pri

bezklúčovom otváraní

Systém parkovacieho snímača

Systém podpory riadenia vozidla v jazdnom

pruhu (LKAS)

Systém podpory riadenia vozidla v jazdnom

pruhu (LKAS)

Indikátor (oranžový)	121
Indikátor (zelený)	121

Systém predchádzania vybočenia z vozovky

Zapnutie a vypnutie	482
---------------------------	-----

Systém predchádzania vybočeniu

Systém pripomenutia servisu

Systém rozpoznávania dopravných

značiek.....

.....	140, 487
-------	----------

Systém vypnutia predného airbagu spolujazdca	
Indikátor	113
Systém výstrahy poklesu tlaku v pneumatikách	
Indikátor	115, 618
Inicializácia	424
Systém zabezpečenia	181
Indikátor alarm systému	118
Indikátor systému imobilizéra	118
Uzamknutie najvyššej úrovne	183

Š

Špecifikácie žiaroviek	633
Špecifikované palivo	519, 632
Štartovanie motora	
Ak je 12-voltová batéria vybitá	608
Štartovanie pomocou štartovacích káblov	608
Štítok s číslom kľúča	168

T

Tabuľka špecifikácií maziva	633
Tachometer	138
Tankovanie	519
Benzín	519, 632
Indikátor nízkej hladiny paliva	112
Palivomer	138
Tapeta	246, 305
Tehotné ženy	53
Technické údaje	632
Telefón	149

Telefónny systém hands-free	269, 359
Automatické importovanie telefónneho zoznamu a nedávnych hovorov z mobilného telefónu	369
Automatické importovanie telefónneho zoznamu a histórie hovorov z mobilného telefónu	279
Automatické presmerovanie	278, 370
Informácie o ID volajúceho	278
Možnosti počas hovoru	284, 376
Nastavenie telefónu	275, 366
Oblíbené kontakty	371
Obmedzenia manuálnej obsluhy	270, 362
Obrazovka nastavenia telefónu	365
Ponuky systému HFT	271, 363
Prijatie hovoru	283, 375
Rýchla voľba	280
Tlačidlá systému HFT	269, 359
Tón zvonenia	278, 370
Uskutočnenie hovoru	281, 373
Vymazanie systému	279
Zobrazenie stavu systému HFT	270, 361

Teplota

Zobrazenie vonkajšej teploty	140
Tiesňová linka (eCall)	386
Automatické tiesňové volanie	386
Manuálne tiesňové volanie	388
Tlačidlo NAPÁJANIE	188
Tlačidlo SOS	388
Tlačidlo vyhrievaného bočného zrkadla	205
Tlačidlo výstražných svetiel	6, 7

Tlačidlo zrušenia signálu SOS	388
Tlak vzduchu	634
Tlmenie	
Spätne zrkadlo	208
Tok energie	144
TRK (súprava na dočasnú opravu)	591

Ť

Ťahanie prívesu	396
Ťahanie vozidla	
Núdzový stav	626

U

Ukazovatele	138
Ukazovateľ úrovne nabitia vysokonapäťovej batérie	139
Uplynutý čas	148
Usporiadať obsah	154
Uzamknutie najvyššej úrovne	183
Uzamknutie/odomknutie	167
Detská poistka dverí	178
Kľúče	167
Pomocou kľúča	174
Zvnútra	176
Zvonka	170
Uzamknutie/odomknutie dverí zvonka	170
Uzáver palivovej nádrže	29, 520

Ú

Údržba.....	151, 523
12-voltový akumulátor.....	570
Bezpečnostné opatrenia.....	524
Bezpečnosť.....	525
Brzdová kvapalina.....	553
Chladiaci systém.....	549
Chladič.....	551
Čistenie.....	582
Diaľkový ovládač.....	576
Klimatizácia.....	578
Kvapalina prevodovky.....	552
Olej.....	547
Pneumatiky.....	565
Pod kapotou.....	541
Systém pripomenutia servisu.....	528
Výmena žiaroviek.....	555
Úpravy (a príslušenstvo).....	587

V

Viskozita (olej).....	544, 633
Volant.....	207
Nastavenie.....	207
Vonkajšie zrkadlá.....	209
VSA (Asistent stability vozidla).....	420
Vybitý akumulátor.....	608
Vyhrievanie.....	205
Vyhrievanie (predné sedadlo).....	232
Vyhrievanie predných sedadiel.....	232
Vyhrievanie sedadiel.....	232

Vyhrievanie zadného skla.....	205
Vyhrievaný volant.....	231
Vynulovanie denného počítadla kilometrov.....	146
Vypnutie systému predného airbagu spolujazdca.....	61
Vysokonapäťová batéria.....	432
Výber detského záchytného systému.....	82
Výkon vo wattoch.....	633
Výmena	
12-voltový akumulátor.....	573
Guma lišty stierača.....	560
Guma lišty zadného stierača.....	563
Poistky.....	620, 622, 624
Žiarovky.....	555
Výmena žiaroviek.....	555
Bočné smerové svetlá/výstražné svetlá.....	555
Brzdové svetlá.....	556
Cúvacie svetlá.....	557
Denné prevádzkové osvetlenie.....	555
Koncové svetlá.....	556
Osvetlenie batožinového priestoru.....	559
Pozičné svetlá.....	555
Predné hmlové svetlá.....	555
Predné smerové svetlá.....	555
Svetlomety.....	555
Tretie brzdové svetlo.....	558
Zadné hmlové svetlo.....	558
Zadné osvetlenie evidenčného čísla.....	558
Zadné smerové svetlá.....	556
Výstraha nízkeho tlaku oleja.....	613
Výstražné a informačné hlásenie.....	125

Výstražné štítky.....	102
Výstražný indikátor sa rozsvieti/bliká.....	613

W

WMA.....	260, 326
----------	----------

Z

Zadná kamera s rôznymi režimami zobrazenia.....	517
Zadné sedadlá.....	214
Zapaľovacie sviečky.....	632
Zapnutie napájania.....	397
Neaktivuje sa.....	605
Zariadenia emitujúce rádiové vlny.....	636
Zastavenie.....	506
Zdvíhacie body.....	604
Zimné pneumatiky.....	569
Snehové reťaze.....	569
Zmeniť jednotky.....	153
Zobrazenie vonkajšej teploty.....	140
Zrkadlá.....	208
Bočné.....	209
Nastavenie.....	208
Vnútorné spätné.....	208
Zrkadlá v slnečnej clone.....	11

